



POUR **RF** DROS.

SYSTÈMES D'ÉCLAIRAGE DE SECOURS ET
SYSTÈMES D'ALIMENTATION ÉLECTRIQUE DE SÉCURITÉ 2023

MADE IN GERMANY

RF GROUP
SOLUTIONS IN SAFETY + LIGHTING



CINQ FOIS CERTIFIÉS. DES MILLIONS DE FOIS ÉPROUVÉS.

La sécurité Made in Germany

Design et fonctionnalité, facilité d'utilisation et efficacité énergétique, fiabilité et longue durée : les produits RP-Technik doivent répondre aux exigences les plus diverses. Nous développons et fabriquons nos luminaires de secours et de sécurité ainsi que nos installations d'alimentation électrique exclusivement en Allemagne conformément. La performance et la qualité de nos produits ont une absolue priorité, pour la sécurité des hommes et des installations.

Notre laboratoire, à la pointe de la technique, audité par le TÜV de Rhénanie selon la norme DIN EN 60598-2-22, dispose d'un photogoniomètre pour mesurer et documenter les puissances d'éclairage des différents luminaires LED. Pour la planification des projets, nous mettons à disposition des données techniques d'éclairage de nos luminaires de sécurité. Chaque projet répond aux normes et aux prescriptions actuelles et est soumis à un contrôle qualité strict avant d'être livré.



BREVETS ET CERTIFICATS, LA FORCE D'INNOVATION DOCUMENTÉE

Nous détenons 53 brevets dans le domaine de l'éclairage de secours. Notre système interne d'assurance qualité et différentes certifications garantissent la conformité de nos produits aux critères les plus exigeants en matière de fiable et de sécurité.

RP-Technik GmbH est a été certifiée et recertifiée avec succès selon les normes suivantes :

- Recertification ISO 9001:2015 pour les processus d'entreprise
- ISO 45001:2018 pour la santé et la sécurité au travail
- ISO 14001:2015 pour système de gestion environnemental
- ISO 50001:2011 pour la gestion de l'énergie

En outre, un grand nombre de nos produits fait l'objet d'un certificat de type du TÜV de Rhénanie. Notre usine de production, située à Saalfeld, est également soumise à des contrôles de qualité sévères et a été certifiée par le TÜV SÜD. Dès la phase de production, nous testons les différents composants de chaque système d'alimentation électrique. Par ailleurs, un test d'autonomie de 24 heures est réalisé sur chaque système avant sa livraison.

En outre, nous misons pour développer nos produits sur des technologies économes en énergie et pour la production sur des matériaux écologiques recyclables.

DESIGN ET FONCTIONNALITÉ, UNE ASSOCIATION PRIMÉE

RP-Technik a été plusieurs fois primé pour le design des produits, qui sont fonctionnels en plus d'être esthétiques. Le luminaire à pictogramme de secours OLED a reçu en 2016 le très renommé prix German Design Award et le eddot design award, la nouvelle série A de RP-Technik a reçu en 2018 le German Design Award dans la catégorie « excellent product Design, Lighting ».



OLED-Leuchte



reddot award 2016 winner



A-Serie





NOS FORMATIONS PRODUITS, COMPACTES, CONSTRUCTIVES, ADAPTÉES AUX BESOINS DES CLIENTS

Un éclairage de secours innovant requiert des formations compétentes : nos formations sont adaptées aux besoins de nos clients et sont fortement recommandées aux spécialistes. Elles ont pour but de transmettre des connaissances théoriques importantes, accompagnées d'un nombre important d'exercices pratiques. Nous proposons les champs thématiques suivants :

- Questions générales sur l'installation et la mise en œuvre de systèmes d'éclairage de sécurité conformes aux normes et aux réglementations nationales et européennes en vigueur
- Commande et fonction de nos gammes de produits d'éclairage de secours
- Commande, fonction et programmation de nos systèmes d'alimentation électriques et MODULESS
- Entretien et service conformes aux réglementations en vigueur
- Recherche d'erreur



OUTILS POUR LES BUREAUX D'ÉTUDES

Les participants aux événements réservés aux bureaux d'études organisés en collaboration avec nos partenaires premium reçoivent en guise de support notre guide détaillé exclusif sur la planification des éclairages de secours et de sécurité : l'outil pour les bureaux d'études.

CONTENUS- LUMINAIRES DE SECOURS ET DE SÉCURITÉ

GÉNÉRALITÉS

Code de commande	6
Légende	7
Degrés de protection	8
Pictogrammes	10
L'éclairage de secours et l'éclairage général tout-en-un	12

LUMINAIRES DESIGN

OLED.....	16
ASMU	20
A-Serie	24
MMW / MMD	70
EE-Serie	74
EA-Serie	80
FMW.....	82
FMDS	84
WEF	86
WER.....	88
WAF.....	90
ZAW.....	92

LUMINAIRES DYNAMIQUES

FLEXWAY	98
---------------	----

LUMINAIRES UNIVERSELS

KM	104
KSU	108
KSC.....	110
KBU	116
KX	120
IL.....	124
KMB	132
KE	136
DO	140

LUMINAIRES INDUSTRIELS

PM	146
KC	148
KD / KL.....	154
LM / LX / LS	160
KWI.....	166
PF	170
V2W.....	172
Luminaires cubiques WH.....	174
Luminaires cubiques WK / WG / WX.....	178
Luminaires cubiques WFXW	182
Luminaires protégés contre l'explosion XI / XM / XX	184
U6.....	190
SKS / SGS.....	192
HX.....	196

ÉCLAIRAGE GÉNÉRAL COMME LUMIÈRE DE SÉCURITÉ

QAW.....	200
QBW.....	202
QCW.....	204
LFD	206
FLU.....	208
Panneau encastré PREMIUM	210

SURVEILLANCE SANS FIL DE LUMINAIRE

Wireless Basic® et Lightlinx®	212
Wireless Professional	214
Wireless IO-Box	217

ACCESSOIRES

Support mural et pendule	218
Pare-ballons	219

MODULES

MLED500, NT24.....	224
LPU, LEM, LEX, WRLED.....	225
Alimentation à batterie autonome NVG	226

TABLE DES MATIÈRES – SYSTÈMES D’ALIMENTATION ÉLECTRIQUE DE SÉCURITÉ

GÉNÉRALITÉS

Normes applicables	230
Famille de systèmes	232
Systèmes d'alimentation de faible puissance	234
Systèmes à batterie centralisée	236
Unité centrale	242
Interface web	244

Systèmes d'alimentation de faible puissance

CoreCompact 24	246
microControl <i>plus</i>	248
miniControl <i>plus</i>	250
miniContro XLI <i>plus</i>	252

SYSTÈMES À BATTERIE CENTRALISÉE

midiControl <i>plus</i>	254
multiControl <i>plus</i>	256
MDC	262

SOUS-STATION ET DES DISTRIBUTEURS SECONDAIRES

multiControl <i>plus</i> US / microControl <i>plus</i> US.....	264
MDEV	266
MDEV-E.....	268

ACCESSOIRES ET MODULES

Accessoires adaptés par système	270
Modules de circuit électrique	272
Module de relais, module chargeur	273
Modules ES, module d'interrogation des commutateurs	274
Boucle de courant de repos, module de surveillance du réseau	275
Tableau de signalisation	276
Connexion à des systèmes de contrôle de bâtiments	277
Commutateur d'inversion, DCBLU.....	278
MU05, UH-1, MU05-BOX	279
MLED500	280
Boîtier de batterie	281

BATTERIES ET SURVEILLANCE DES BATTERIES

OGiV LP.....	282
OGiV FT.....	284
OGiV HP.....	288
Surveillance de batterie BAT-LOGG®	290
Conception de système	294

CODE DE COMMANDE

Les boîtiers représentés aux pages suivantes sont des boîtiers vides, dont le numéro de commande se compose de la désignation du boîtier et du type de montage. Des couleurs de boîtier en option sont disponibles contre supplément de prix.

Types de montage Code de commande :

W	=	Montage mural
D	=	Montage au plafond/en porte-à-faux (commander l'équerre de fixation séparément !)
U	=	Montage universel mur / plafond
E	=	Montage encastré
C	=	Montage encastré dans le plafond
R	=	Montage encastré dans le mur

Lentilles

F	=	Lentille vestibule
R	=	Lentille ronde
H	=	Lentille pour plafonds hauts
S	=	Lentille spot
L	=	Lentille du système

Options de surveillance

ML	=	Surveillance /gestion des luminaires
SC	=	Surveillance Self-control
WL	=	Surveillance Wireless Professional
WB	=	Surveillance Wireless Basic®
CC	=	Système Core Compact 24V

Les numéros de commande des boîtiers avec modules d'éclairage se composent du numéro de commande du type de boîtier, du numéro de commande du module souhaité et le cas échéant du module de surveillance.

Code de commande insert électronique

001	BA *	LED LowPower, 1h
003	BA *	LED LowPower 3h
011	BA *	LED HighPower 1h
013	BA *	LED HighPower 3h
018	BA *	LED HighPower 8h
023	BA *	ERT (Escape Route Type) LED / 3h
028	BA *	ERT (Escape Route Type) LED / 8h
033	BA *	ERT (Escape Route Type) LED / 3h
009	SBC * 230V	LED LowPower
019	SBC * 230V	LED HighPower
029	SBC * 230V	ERT (Escape Route Type) LED
039	SBC * 230V	ERT (Escape Route Type) LED
509	SBC * 24V	LED LowPower
519	SBC * 24V	LED HighPower
529	SBC * 24V	ERT (Escape Route Type) LED
401	BA * - LiFePo4	LED LowPower, 1h
403	BA * - LiFePo4	LED LowPower 3h
408	BA * - LiFePo4	LED LowPower 8h
411	BA * - LiFePo4	LED HighPower 1h
413	BA * - LiFePo4	LED HighPower 3h
418	BA * - LiFePo4	LED HighPower 8h
421	BA * - LiFePo4	ERT (Escape Route Type) LED / 1h
423	BA * - LiFePo4	ERT (Escape Route Type) LED / 3h
428	BA * - LiFePo4	ERT (Escape Route Type) LED / 8h
433	BA * - LiFePo4	ERT (Escape Route Type) LED / 3h

*BA = Batterie autonome | * SBC = Système à batterie centralisée



Numéro de commande

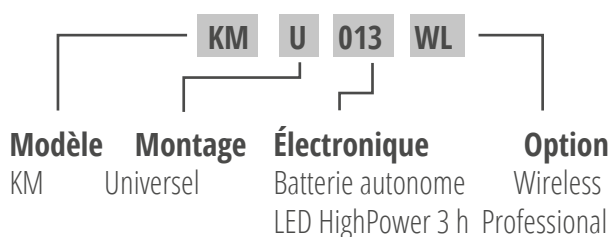

Numéro de commande

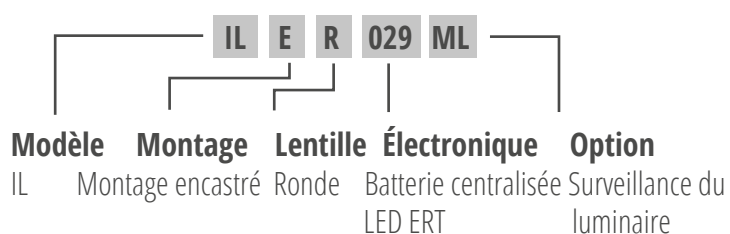

LÉGENDE



Classe de protection I ;
Raccordement à la terre requis



Classe de protection II ; Luminaire doté
d'une isolation de protection



Luminaire certifié ENEC



Distance de reconnaissance en mètres.



Luminaire approprié pour montage universel au
mur ou au plafond.



Un kit complet de pictogrammes (flèche vers la
gauche / vers la droite / vers le bas / vers le haut)
est contenu dans la livraison.



Degré de résistance contre les impacts IK



Luminaires aptes à une utilisation dans des
atmosphères poussiéreuses explosibles



Données de répartition lumineuse du luminaire
disponibles.



Degré de protection



Garantie 5 ans sur le système électronique, les
LED et la batterie



Type de construction du produit homo-
logué (« Bauart geprüft »)



Convient aux produits alimentaires



Désignation de la version



Autonomie du luminaire



Options de couleur



Panier de protection pare-balls
disponible.



Cadre de protection disponible



Équerre de fixation latérale disponible.



Luminaire protégé contre les balles



Accessoire en option suspension design

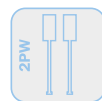

Accessoire en option double suspension stan-
dard en blanc (2DW) ou argent (2PV).

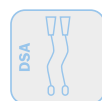

Accessoire en option suspension par câble
(longueur standard 0,5 m).



Le luminaire peut être surveillé par des systèmes
à batterie centralisée appropriés.



Luminaire à batterie autonome avec module
d'auto-test automatique intégré – Self-Control.



Luminaire disponible avec module radio pour
connexion au système Wireless Professional.



Luminaire pouvant être commuté via le système
Wireless Professional



Le luminaire est disponible avec module radio
pour connexion au système Wireless BASIC.



Luminaire à connecter à un système de batterie
central Core Compact 24V



Puissance absorbée max. du luminaire



Flux lumineux en Lumen en fonctionnement de
secours



Données de la batterie

DEGRÉS DE PROTECTION

DEGRÉS DE PROTECTION SELON DIN EN 60529

Code lettres
International
Protection

IP

Premier chiffre
Protection contre la pénétration
de corps étrangers solides

6

Deuxième chiffre
Protection contre l'eau

5

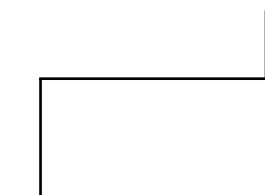

















Chiffre

Étendue de la protection

Chiffre

Étendue de la protection

Chiffre	Étendue de la protection	Chiffre	Étendue de la protection
0	 Aucune protection contre les contacts, aucune protection contre la pénétration de corps étrangers solides	0	 Aucune protection contre la pénétration d'eau
1	 Protection contre le contact avec la paume de la main, protection contre la pénétration de corps étrangers de $\varnothing > 50 \text{ mm}$	1	 Protection contre les gouttes d'eau tombant verticalement
2	 Protection contre le contact avec les doigts, protection contre la pénétration de corps étrangers de $\varnothing > 12 \text{ mm}$	2	 Protection contre les gouttes d'eau tombant obliquement à partir de n'importe quel angle jusqu'à 15° à partir de la verticale
3	 Protection contre le contact avec outils, fils métalliques, etc., de $\varnothing > 2,5 \text{ mm}$, protection contre la pénétration de corps étrangers $\varnothing > 2,5 \text{ mm}$	3	 Protection contre les gouttes d'eau tombant obliquement à partir de n'importe quel angle jusqu'à 60° à partir de la verticale
4	 comme 3, toutefois $\varnothing > 1 \text{ mm}$	4	 Protection contre les projections d'eau de toutes directions
5	 Protection contre le contact, protection contre le dépôt de poussière à l'intérieur	5	 Protection contre les jets d'eau à partir de n'importe quel angle
6	 Protection totale contre les contacts, protection contre la pénétration de la poussière	6	 Protection contre les jets d'eau puissants
		7	 Protection contre la pénétration d'eau en cas d'inondation temporaire
		8	 Protection contre la pénétration d'eau en cas d'immersion prolongée

Représentation selon
DIN EN 60529 (VDE 0470-1):2014-09
EN 60529:1991 + A1:2000 + A2:2013

UN LUMINAIRE POUR RÉPONDRE À TOUS LES BESOINS

Méthode de commande antérieure

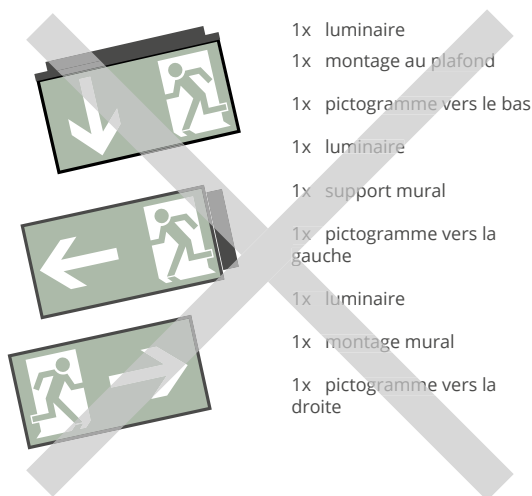

Nos produits sont conformes aux développements techniques les plus récents. Nombre de nos luminaires sont dotés d'un système de montage universel et sont livrés avec un kit de pictogrammes complet. Et ce, pour vous permettre de gagner du temps lors de la planification. Ainsi, il ne vous reste plus qu'à définir le nombre requis de luminaires.

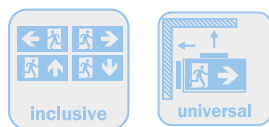

Tenez compte de ces symboles qui garantissent un montage universel des luminaires et/ou qui indiquent la livraison d'un kit de pictogrammes complet.

Notre méthode de commande

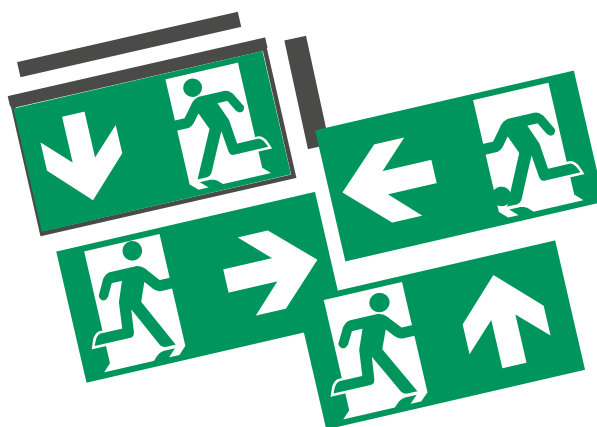

3X luminaires, montage universel, jeu de pictogrammes complet inclus

Avantages pour le concepteur

- Une seule commande nécessaire pour tous les types de montage et tous les pictogrammes

Avantages pour le distributeur

- Moins d'espace de stockage nécessaire
- Un seul type d'appareil à stocker
- Moins de frais de gestion

Avantages pour l'installateur

- Manipulation flexible, même pendant le montage









IK-DEGRÉ DE RÉSISTANCE AUX CHOCS



L'indice de résistance aux chocs IK est une mesure de la résistance des composants aux charges d'impact et de choc. Selon la norme internationale CEI 62262 ou EN 62262, elle décrit les degrés de protection procurés par les boîtiers des équipements électriques (équipements) contre les contraintes mécaniques externes.

Code	Énergie d'impact en joules	Correspond à la hauteur de chute de la masse
IK00	pas de protection	
IK01	0,14	7 cm - 200 g
IK02	0,20	8 cm - 250 g
IK03	0,35	14 cm - 250 g
IK04	0,50	20 cm - 250 g
IK05	0,70	28 cm - 250 g
IK06	1,0	40 cm - 250 g
IK07	2,0	40 cm - 500 g
IK08	5,0	25 cm - 2 kg
IK09	10,0	20 cm - 5 kg
IK10	20,0	40 cm - 5 kg
IK10+	50,0	50 cm - 10 kg

➤ PICTOGRAMMES

	01 MTU Voie d'évacuation tout droit		05 TLO * Escalier pour monter à gauche
	02 MTL Voie d'évacuation à gauche		06 TLU * Escalier pour descendre à gauche
	03 MTR Voie d'évacuation à droite		07 TRO * Escalier pour monter à droite
	15 MTO Voie d'évacuation tout droit		08 TRU * Escalier pour descendre à droite

Pictogrammes selon DIN 4844-2 T1+2 DIN EN 7010, DIN ISO 3864-1 et nouvelle directive BGV A8 ainsi que NFPA/LifeSafetyCode

Pour toute commande de pictogrammes individuels, veuillez indiquer le type de luminaire.

Des pictogrammes spécifiques sont disponibles avec supplément de prix et le cas échéant avec des délais de livraison plus longs.

Exemples : Inscriptions spéciales sur demande *

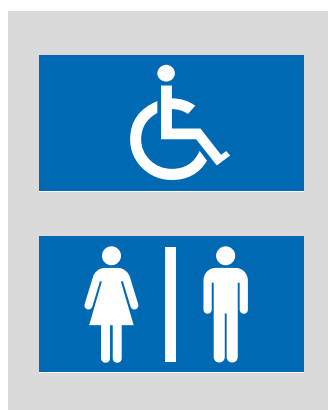



Extincteur *
Sérigraphie, impression numérique ou tracé de découpe

Détecteur d'incendie *
Sérigraphie, impression numérique ou tracé de découpe

Tuyau d'extinction *
Sérigraphie, impression numérique ou tracé de découpe

Moyens de lutte contre l'incendie *
Sérigraphie, impression numérique ou tracé de découpe

Aussi disponible en kit pour les luminaires disques de taille moyenne

Toutes les inscriptions sont en principe possibles, y compris les inscriptions multicolores. Une variété de pictogrammes standards et de polices d'écritures sont disponibles.

Les modèles-clients qui ne sont pas disponibles en format vectoriel et qui doivent être retravaillés sont facturés au coût réel.



Défibrillateur *
Sérigraphie, impression numérique ou tracé de découpe

Premier secours *
Sérigraphie, impression numérique ou tracé de découpe

Lieu de rassemblement *
Sérigraphie, impression numérique ou tracé de découpe

Sortie de secours avec échelle *
Sérigraphie, impression numérique ou tracé de découpe

Aussi disponible en kit pour les luminaires disques de taille moyenne

Réalisation sur verre acrylique (standard), verre ou verre flotté.

* = pictogrammes spécifiques (supplément de prix)

L'ÉCLAIRAGE DE SECOURS ET L'ÉCLAIRAGE GÉNÉRAL TOUT-EN-UN.

Vous recherchez une solution d'éclairage globale pour les bâtiments, qui comprend non seulement l'éclairage de secours et de sécurité, mais aussi l'éclairage général ? Et pourquoi pas aussi, avec des possibilités de commande intelligentes ? Avec le système d'éclairage modulaire RP, nous vous proposons une solution globale et flexible tout-en-un.

Nous sommes leader en matière d'innovation et l'un des numéros un du marché de l'éclairage de secours et de sécurité. Nous disposons d'une longue expérience dans le domaine de la gestion de projets. Un grand nombre de nos clients recherche des solutions spéciales avec une combinaison sur mesure d'éclairage de secours et d'éclairage général. Nous sommes en mesure de vous fournir pour votre projet des solutions complètes et personnalisées tout-en-un, qui répondent aux exigences les plus élevées en matière de sécurité, d'efficacité, de design, d'innovation et de qualité.

Notre gamme actualisée d'éclairage général comprend d'élégants luminaires auxquels viennent s'ajouter, en fonction du lieu d'installation, de l'utilisation et des exigences individuelles, des modules pour les fonctions d'éclairage de secours ou des possibilités de commande intelligentes.



Luminaire RP avec RP Inside
Luminaire RP avec fonction d'éclairage d'urgence et de sécurité



Luminaire RP pur
pour l'éclairage général

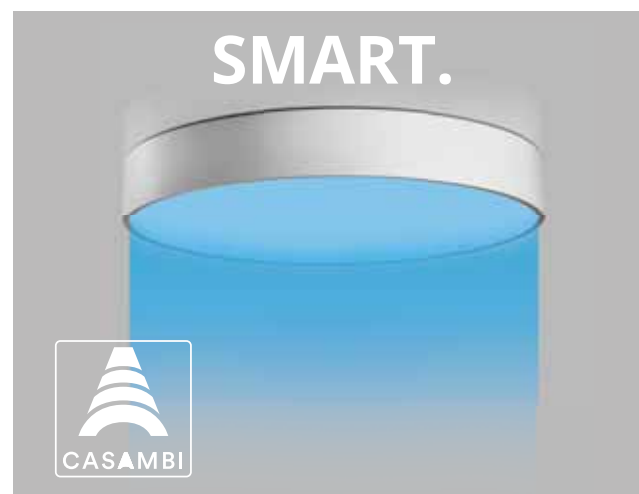

Luminaire RP avec module CASAMBI Inside
avec possibilités de commande intelligentes

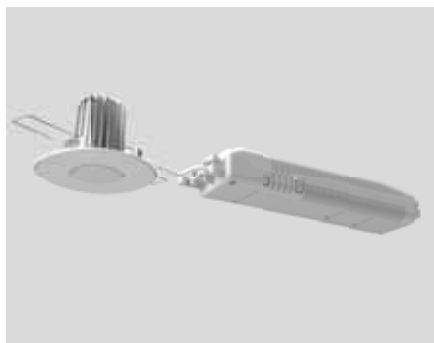

DDE

Le downlight aux dimensions d'installation standard de 68 mm avec 10 W - 1100 lm permet un espacement des luminaires > 20 m dans la voie d'évacuation avec des hauteurs de plafond allant jusqu'à 12 m.



TRILUX Lichtband

Luminaire de sécurité avec LED ERT pour profilé Trilux E-Line avec câblage traversant à 7 fils. Adapté au logement des lentilles du système, deux lentilles avec une direction de sortie de la lumière ronde et ovale sont comprises dans la livraison.

La lentille de couloir peut être tournée à 360°, ce qui permet de l'orienter de manière optimale pour éclairer les voies de fuite et de sauvetage.

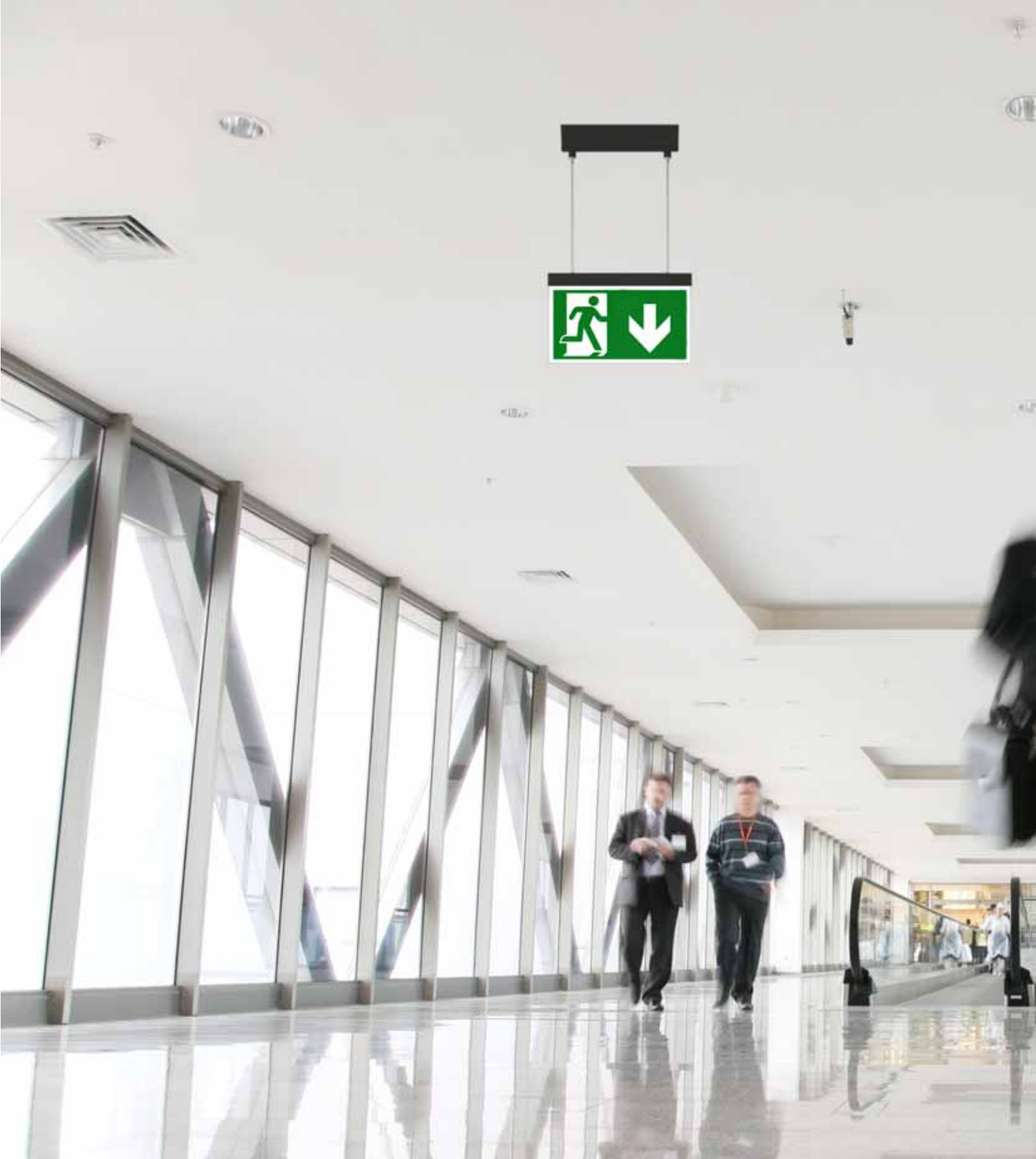

 **LUMINAIRES DESIGN**





 **OLED**
LUMINAIRE DISQUE DESIGN

reddot award 2016
winner

GERMAN
DESIGN
AWARD
WINNER
2016

FAITS

- Plastique métallisé à l'aluminium
- Distance de reconnaissance 20 m
- Set de pictogrammes complet (ISO 7010)
- IP20
- Ampoule OLED
- Montage en saillie au plafond, montage encastré dans le plafond ou dans le mur
- -5° à +35°C











Ce luminaire design convient pour tous les endroits où l'élégance joue un grand rôle. Il utilise une LED organique qui produit une lumière diffusée sur une grande surface (OLED). Il fournit un éclairage homogène à 100 % du pictogramme.

La surface du boîtier est métallisée à l'aluminium selon un procédé déjà utilisé dans l'industrie automobile. Vous êtes sûr de ne pas vous tromper lors de la planification grâce à l'utilisation variable et sans outil des pictogrammes sur place. Luminaire à pictogramme de secours LED selon DIN EN 60598-1, DIN EN 60598-2-22, DIN EN 7010 et DIN EN 1838.



LUMINAIRE DISQUE DESIGN



						
LUMINAIRES POUR SYSTÈMES CENTRALISÉS AC/DC, MODULE DE SURVEILLANCE INCLUS						
OLED - monoface			OMRS009ML	SBC	3,7 W	
OLED - monoface	OMDS009ML-AZ *	OMCS009ML		SBC	4 W	
OLED - double face	OMDD009ML-AZ *	OMCD009ML		SBC	6,3 W	

* -AZ : avec boîtier en saillie au plafond anthracite

MONTAGE MURAL ENCASTRÉ

Dimensions OLED Montage mural encastré

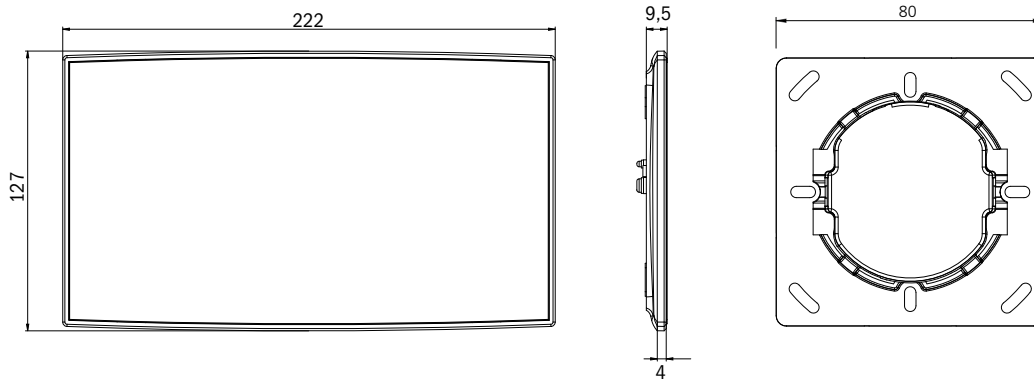

MONTAGE ENCASTRÉ AU PLAFOND

Dimensions OLED encastré au plafond

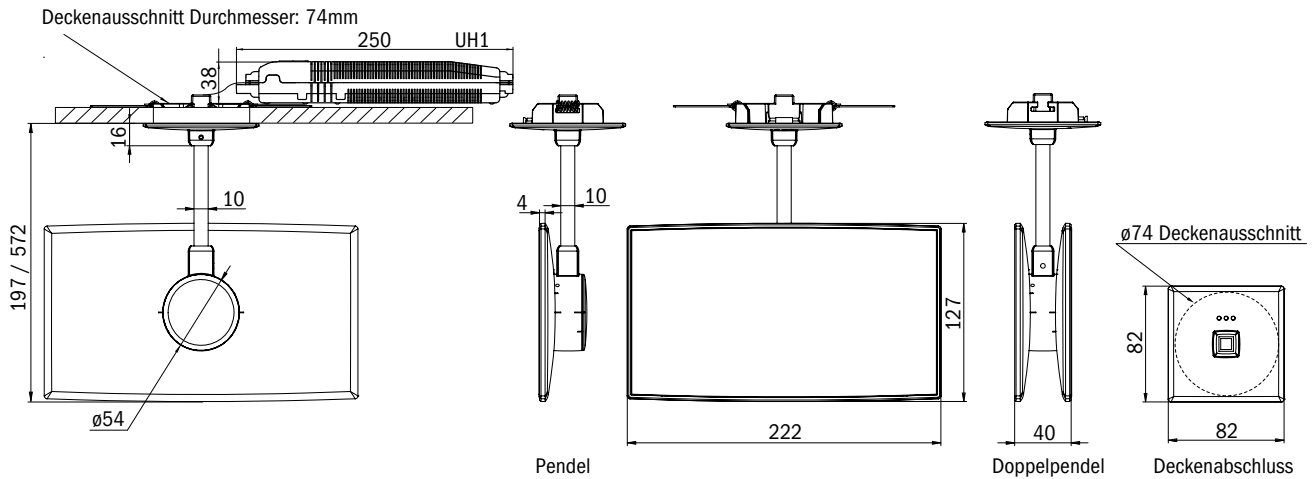

Pour l'encastrement dans le béton, nous recommandons des prises HaloX-0 + HaloX-40 de la société Kaiser.

ACCESSOIRES

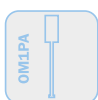

OM1PA Pendulaire 500 mm pouvant être raccourci



 **ASMU**
LUMINAIRE DISQUE EN PROFILÉ D'ALUMINIUM

FAITS





























- Profilé d'aluminium argent ou blanc
- Distance de reconnaissance 22m
- Set de pictogrammes complet (ISO 7010)
- IP40
- Ampoule LED
- Montage universel
- -5° à +40°C

Luminaire disque LED en aluminium innovant pour montage universel grâce à un corps de luminaire multifonctions (mur/plafond). Convient pour un mode d'éclairage permanent ou non permanent. Planification sûre grâce à l'utilisation variable et sans outil des pictogrammes sur place. Un set complet de pictogrammes (flèche vers la gauche, vers la droite, vers le haut, vers le bas, aveugle) est contenu dans la livraison standard. Luminaire disque en profilé d'aluminium selon DIN EN 60598-1, DIN EN 60598-2-22 et DIN EN 1838.



ASM-U-W

LUMINAIRE DISQUE EN PROFILÉ D'ALUMINIUM

					
LUMINAIRES À BATTERIE AUTONOME AVEC FONCTION AUTO-TEST					
LED, 1h, 230V AC	ASMU011SC	ASMU011SC-WS	1 h 	4,6 W	3,2V / 0,57Ah LiFePO4 
LED, 3h, 230V AC	ASMU013SC	ASMU013SC-WS	3 h 	4,6 W	3,2V / 0,57Ah LiFePO4 
LED, 3h, 230V AC	ASMU003SC	ASMU003SC-WS	3 h	3,1 W	4,8V / 0,5Ah NiMH 
LED, 8h, 230V AC	ASMU018SC	ASMU018SC-WS	8 h 	4,6 W	3,2V / 3,3 Ah LiFePO4 
LUMINAIRES À BATTERIE AUTONOME AVEC MODULE WIRELESS BASIC					
LED, 1h, 230V AC	ASMU011WB	ASMU011WB-WS	1 h 	5,3 W	3,2V / 3,3 Ah LiFePO4 
LED, 3h, 230V AC	ASMU013WB	ASMU013WB-WS	3 h 	5,3 W	3,2V / 3,3 Ah LiFePO4 
LED, 8h, 230V AC	ASMU018WB	ASMU018WB-WS	8 h 	5,3 W	3,2V / 3,3 Ah LiFePO4 
LUMINAIRES À BATTERIE AUTONOME AVEC MODULE WIRELESS PROFESSIONAL (COMMUTABLE)					
LED, 1h, 230V AC	ASMU001WL	ASMU001WL-WS	1 h	3,6 W	4,8V / 0,5Ah NiMH 
LED, 1h, 230V AC	ASMU011WL	ASMU011WL-WS	1 h 	5,3 W	3,2V / 3,3 Ah LiFePO4 
LED, 3h, 230V AC	ASMU013WL	ASMU013WL-WS	3 h 	5,3 W	3,2V / 3,3 Ah LiFePO4 
LED, 8h, 230V AC	ASMU018WL	ASMU018WL-WS	8 h 	5,3 W	3,2V / 3,3 Ah LiFePO4 
LUMINAIRES POUR SYSTÈMES CENTRALISÉS CORE COMPACT 24V AC/DC, MODULE DE SURVEILLANCE INCLUS					
LED, 24V, AC/DC	ASMU519CC	ASMU519CC-WS	SBC	2,1 W	
LUMINAIRES POUR SYSTÈMES CENTRALISÉS AC/DC, MODULE DE SURVEILLANCE INCLUS					
LED, 230V AC/DC	ASMU019ML	ASMU019ML-WS	SBC 	3,2 W	

MONTAGE UNIVERSEL

Dimensions ASMU

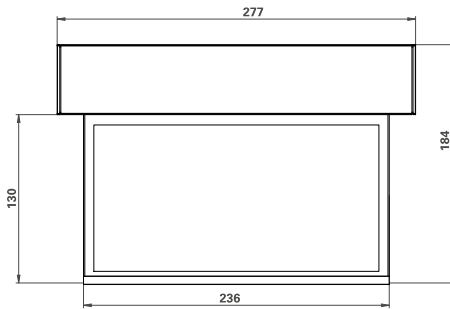

Distances de perçage ASMU

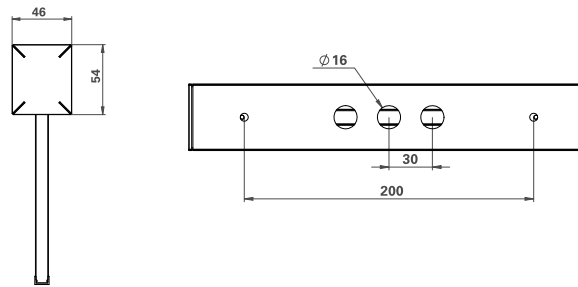

ACCESSOIRES

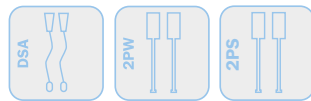



 **Série A**
LUMINAIRES DISQUES MÉTALLIQUES DESIGN



FAITS

- Boîtier en zinc moulé sous pression standard blanc (RAL 9003), anthracite (-AZ) (RAL 7016) ou aspect inox (-E)
- Distance de reconnaissance 15 m (AI), 22 m (AM), 30 m (AX) ou 50m (AG)
- Set de pictogrammes complet (ISO 7010)
- IP20 (encastré) ou IP40 (saillie)
- Ampoule LED
- Montage mural ou au plafond
- -5° à +40°C

La série A est une gamme de produits complète composée de luminaires à pictogramme de secours dotés d'un boîtier métallique pour montage encastré ou en saillie. L'ensemble de la série a été conçu dans un style homogène et s'intègre parfaitement dans tous les environnements.

La série A se distingue par des lignes sobres et claires et n'attire l'attention que dans les situations d'urgence.

Le montage de ces luminaires en zinc moulé sous pression est simple. L'ensemble des pinces et raccords vissés est accessible à tout moment. Une fois le luminaire monté, les vis sont cependant invisibles.

Les luminaires de la série A sont disponibles dans 3 tailles. Les luminaires AI disposent d'une distance de reconnaissance de 15 m, les luminaires AM de 22 m, tandis que les luminaires AX plus grands disposent d'une distance de reconnaissance de 30 m.

L'éclairage uniforme du pictogramme est garanti par une trame à matrice de points, calculée selon la technique d'éclairage et imprimée sur le disque.

Le type de montage du luminaire est indiqué par la 3e et le cas échéant la 4e lettre du numéro de commande,

Les luminaires dotés de la technique Duo offrent une diffusion lumineuse vers le bas grâce à une LED supplémentaire située sur le boîtier électronique. Ces luminaires sont ainsi parfaitement appropriés pour éclairer en plus les zones des portes et des passages. En fonctionnement normal, le pictogramme est éclairé au moyen d'une LED high power conventionnelle. En fonctionnement de secours, une commutation automatique s'effectue sur les LED ERT intégrées pour l'éclairage de l'issue de secours et du pictogramme.

Tous les luminaires de la série A sont disponibles de manière standard en blanc ou en anthracite, et avec un aspect inox. Les luminaires à pictogramme de secours LED répondent aux normes DIN EN 60598-1, DIN EN 60598-2-22, DIN EN 7010 et DIN EN 1838,



MONTAGE ENCASTRÉ AU PLAFOND DÉCOUPE RONDE



AI - DISTANCE DE RECONNAISSANCE 15M

LUMINAIRES À BATTERIE AUTONOME AVEC FONCTION AUTO-TEST							
LED, 1h, 230V AC	AIE001SC	AIE001SC-AZ	AIE001SC-E	1 h	3,7 W	4,8V/2,0Ah NiMH	SC
LED, 3h, 230V AC	AIE003SC	AIE003SC-AZ	AIE003SC-E	3 h	3,7 W	4,8V/2,0Ah NiMH	SC
LED, 8h, 230V AC	AIE008SC	AIE008SC-AZ	AIE008SC-E	8 h	3,7 W	4,8V/2,0Ah NiMH	SC
LUMINAIRES POUR SYSTÈMES CENTRALISÉS AC/DC, MODULE DE SURVEILLANCE INCLUS							
LED, 230V AC/DC	AIE009ML	AIE009ML-AZ	AIE009ML-E	SBC	2,25 W		ML

MONTAGE ENCASTRÉ AU PLAFOND

Dimensions montage encastré au plafond AIE

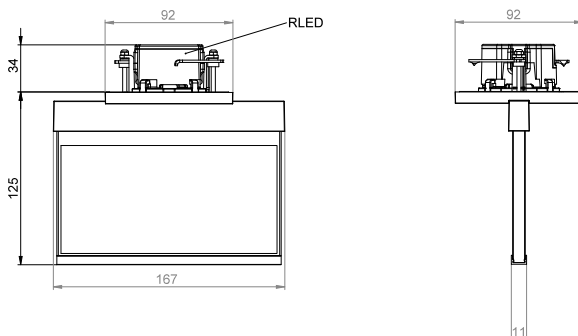

Boîtier électronique de batterie autonome (UH-1)

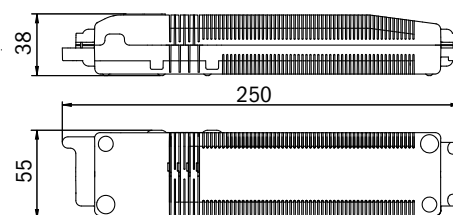



MONTAGE ENCASTRÉ AU PLAFOND DÉCOUPE RONDE AVEC PENDULE



AI – DISTANCE DE RECONNAISSANCE 15M

LUMINAIRES À BATTERIE AUTONOME AVEC FONCTION AUTO-TEST							
LED, 1h, 230V AC	AIEP001SC	AIEP001SC-AZ	AIEP001SC-E	1 h	3,7 W	4,8V/2,0Ah NiMH	
LED, 3h, 230V AC	AIEP003SC	AIEP003SC-AZ	AIEP003SC-E	3 h	3,7 W	4,8V/2,0Ah NiMH	
LED, 8h, 230V AC	AIEP008SC	AIEP008SC-AZ	AIEP008SC-E	8 h	3,7 W	4,8V/2,0Ah NiMH	
LUMINAIRES POUR SYSTÈMES CENTRALISÉS AC/DC, MODULE DE SURVEILLANCE INCLUS							
LED, 230V AC/DC	AIEP009ML	AIEP009ML-AZ	AIEP009ML-E	SBC	2,25 W		

MONTAGE ENCASTRÉ AU PLAFOND

Dimensions montage encastré au plafond AIEP

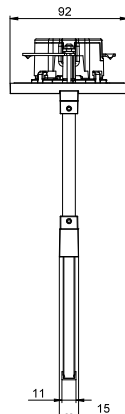
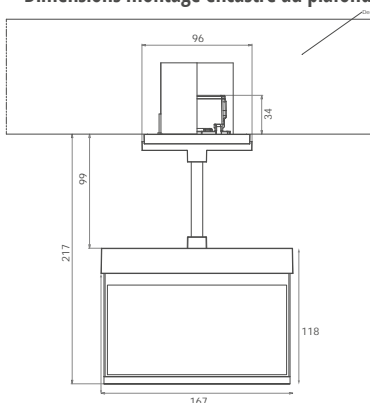

Boîtier électronique de batterie autonome (UH-1)

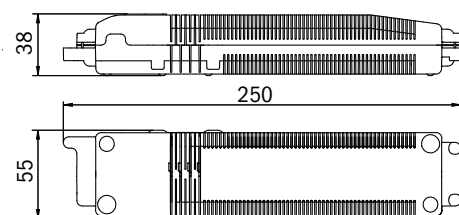

Le pendule peut être raccourci

MONTAGE MURAL ENCASTRÉ DÉCOUPE RONDE



AI – DISTANCE DE RECONNAISSANCE 15M

LUMINAIRES À BATTERIE AUTONOME AVEC FONCTION AUTO-TEST							
LED, 1h, 230V AC	AIR001SC	AIR001SC-AZ	AIR001SC-E	1 h	3,7 W	4,8V/2,0Ah NiMH	
LED, 3h, 230V AC	AIR003SC	AIR003SC-AZ	AIR003SC-E	3 h	3,7 W	4,8V/2,0Ah NiMH	
LED, 8h, 230V AC	AIR008SC	AIR008SC-AZ	AIR008SC-E	8 h	3,7 W	4,8V/2,0Ah NiMH	
LUMINAIRES POUR SYSTÈMES CENTRALISÉS AC/DC, MODULE DE SURVEILLANCE INCLUS							
LED, 230V AC/DC	AIR009ML	AIR009ML-AZ	AIR009ML-E	SBC	2,25 W		

MONTAGE MURAL ENCASTRÉ

Dimensions montage mural encastré AIR

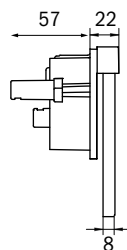

Boîtier électronique de batterie autonome (UH-1)

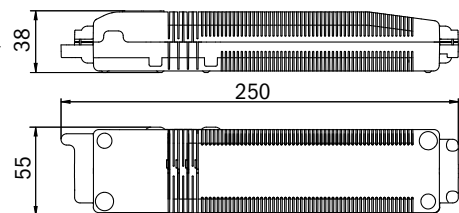



MONTAGE MURAL



AI – DISTANCE DE RECONNAISSANCE 15M

LUMINAIRES À BATTERIE AUTONOME AVEC FONCTION AUTO-TEST						
LED, 1h, 230V AC	AIW001SC	AIW001SC-AZ	AIW001SC-E	1 h	3,7 W	4,8V/2,0Ah NiMH
LED, 3h, 230V AC	AIW003SC	AIW003SC-AZ	AIW003SC-E	3 h	3,7 W	4,8V/2,0Ah NiMH
LED, 8h, 230V AC	AIW008SC	AIW008SC-AZ	AIW008SC-E	8 h	3,7 W	4,8V/2,0Ah NiMH
LUMINAIRES POUR SYSTÈMES CENTRALISÉS AC/DC, MODULE DE SURVEILLANCE INCLUS						
LED, 230V AC/DC	AIW009ML	AIW009ML-AZ	AIW009ML-E	SBC	2,25 W	

MONTAGE MURAL

Dimensions montage mural AIW

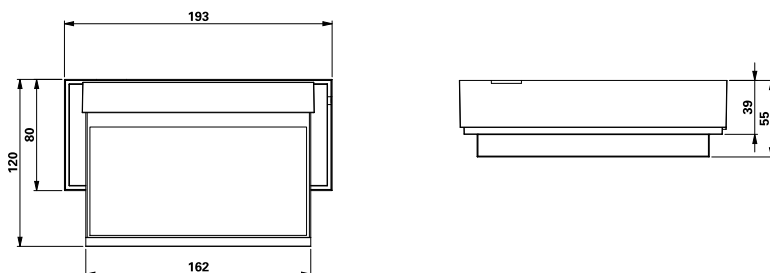



MONTAGE MURAL



AM – DISTANCE DE RECONNAISSANCE 22M

LUMINAIRES À BATTERIE AUTONOME AVEC FONCTION AUTO-TEST							
LED, 1h, 230V AC	AMW001SC	AMW001SC-AZ	AMW001SC-E	1 h	4,7 W	4,8V/2,0Ah NiMH	
LED, 3h, 230V AC	AMW003SC	AMW003SC-AZ	AMW003SC-E	3 h	4,7 W	4,8V/2,0Ah NiMH	
LED, 8h, 230V AC	AMW008SC	AMW008SC-AZ	AMW008SC-E	8 h	4,6 W	4,8V/2,0Ah NiMH	
LUMINAIRES À BATTERIE AUTONOME AVEC MODULE WIRELESS PROFESSIONAL (COMMUTABLE)							
LED, 1h, 230V AC	AMW401WL	AMW401WL-AZ	AMW401WL-E	1 h	4,7 W	3,2V / 1,2 Ah LiFePO4	
LED, 3h, 230V AC	AMW403WL	AMW403WL-AZ	AMW403WL-E	3 h	4,7 W	3,2V / 1,2 Ah LiFePO4	
LUMINAIRES POUR SYSTÈMES CENTRALISÉS AC/DC							
LED, 230V AC/DC	AMW009	AMW009-AZ	AMW009-E	SBC	2,4 W		
LUMINAIRES POUR SYSTÈMES CENTRALISÉS AC/DC, MODULE DE SURVEILLANCE INCLUS							
LED, 230V AC/DC	AMW009ML	AMW009ML-AZ	AMW009ML-E	SBC	3,5 W		



AX W

GÉNÉRALITÉS

MONTAGE MURAL

LUMINAIRES DESIGN

LUMINAIRES DYNAMIQUES

LUMINAIRES UNIVERSELS

LUMINAIRES INDUSTRIELS



AX – DISTANCE DE RECONNAISSANCE 30M

LUMINAIRES À BATTERIE AUTONOME AVEC FONCTION AUTO-TEST							
LED, 1h, 230V AC	AXW001SC	AXW001SC-AZ	AXW001SC-E	1 h	5,7 W	4,8V/2,0Ah NiMH	
LED, 3h, 230V AC	AXW003SC	AXW003SC-AZ	AXW003SC-E	3 h	5,7 W	4,8V/2,0Ah NiMH	
LED, 8h, 230V AC	AXW008SC	AXW008SC-AZ	AXW008SC-E	8 h	5,6 W	4,8V/2,0Ah NiMH	
LUMINAIRES À BATTERIE AUTONOME AVEC MODULE WIRELESS PROFESSIONAL (COMMUTABLE)							
LED, 1h, 230V AC	AXW401WL	AXW401WL-AZ	AXW401WL-E	1 h	5,6 W	3,2V / 1,2 Ah LiFePO4	
LED, 3h, 230V AC	AXW403WL	AXW403WL-AZ	AXW403WL-E	3 h	5,6 W	3,2V / 1,2 Ah LiFePO4	
LUMINAIRES POUR SYSTÈMES CENTRALISÉS AC/DC							
LED, 230V AC/DC	AXW009	AXW009-AZ	AXW009-E	SBC	3,3 W		
LUMINAIRES POUR SYSTÈMES CENTRALISÉS AC/DC, MODULE DE SURVEILLANCE INCLUS							
LED, 230V AC/DC	AXW009ML	AXW009ML-AZ	AXW009ML-E	SBC	4,5 W		

ÉCLAIRAGE GÉNÉRAL COMME LUMIÈRE DE SÉCURITÉ

SURVEILLANCE SANS FIL DE LUMINAIRE











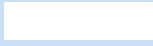

ACCESSOIRES

MODULES

MONTAGE MURAL ENCASTRÉ



AM – DISTANCE DE RECONNAISSANCE 22M

							
							
LUMINAIRES À BATTERIE AUTONOME AVEC FONCTION AUTO-TEST							
LED, 1h, 230V AC	AMR001SC	AMR001SC-AZ	AMR001SC-E	1 h	4,7 W	4,8V/2,0Ah NiMH	
LED, 3h, 230V AC	AMR003SC	AMR003SC-AZ	AMR003SC-E	3 h	4,7 W	4,8V/2,0Ah NiMH	
LED, 8h, 230V AC	AMR008SC	AMR008SC-AZ	AMR008SC-E	8 h	4,6 W	4,8V/2,0Ah NiMH	
LUMINAIRES À BATTERIE AUTONOME AVEC MODULE WIRELESS PROFESSIONAL (COMMUTABLE)							
LED, 1h, 230V AC	AMR401WL	AMR401WL-AZ	AMR401WL-E	1 h	4,7 W	3,2V / 1,2 Ah LiFePO4	
LED, 3h, 230V AC	AMR403WL	AMR403WL-AZ	AMR403WL-E	3 h	4,7 W	3,2V / 1,2 Ah LiFePO4	
LUMINAIRES POUR SYSTÈMES CENTRALISÉS AC/DC							
LED, 230V AC/DC	AMR009	AMR009-AZ	AMR009-E	SBC	2,4 W		
LUMINAIRES POUR SYSTÈMES CENTRALISÉS AC/DC, MODULE DE SURVEILLANCE INCLUS							
LED, 230V AC/DC	AMR009ML	AMR009ML-AZ	AMR009ML-E	SBC	3,5 W		



AX R

GÉNÉRALITÉS

MONTAGE MURAL ENCASTRÉ

LUMINAIRES DESIGN

LUMINAIRES DYNAMIQUES

LUMINAIRES UNIVERSELS

LUMINAIRES INDUSTRIELS

ÉCLAIRAGE GÉNÉRAL COMME LUMIÈRE DE SÉCURITÉ

SURVEILLANCE SANS FIL DE LUMINAIRE

ACCESSOIRES

MODULES



AX – DISTANCE DE RECONNAISSANCE 30M

LUMINAIRES À BATTERIE AUTONOME AVEC FONCTION AUTO-TEST							
LED, 1h, 230V AC	AXR001SC	AXR001SC-AZ	AXR001SC-E	1 h	5,7 W	4,8V/2,0Ah NiMH	
LED, 3h, 230V AC	AXR003SC	AXR003SC-AZ	AXR003SC-E	3 h	5,7 W	4,8V/2,0Ah NiMH	
LED, 8h, 230V AC	AXR008SC	AXR008SC-AZ	AXR008SC-E	8 h	5,6 W	4,8V/2,0Ah NiMH	
LUMINAIRES À BATTERIE AUTONOME AVEC MODULE WIRELESS PROFESSIONAL (COMMUTABLE)							
LED, 1h, 230V AC	AXR401WL	AXR401WL-AZ	AXR401WL-E	1 h	5,6 W	3,2V / 1,2 Ah LiFePO4	
LED, 3h, 230V AC	AXR403WL	AXR403WL-AZ	AXR403WL-E	3 h	5,6 W	3,2V / 1,2 Ah LiFePO4	
LUMINAIRES POUR SYSTÈMES CENTRALISÉS AC/DC							
LED, 230V AC/DC	AXR009	AXR009-AZ	AXR009-E	SBC	3,3 W		
LUMINAIRES POUR SYSTÈMES CENTRALISÉS AC/DC, MODULE DE SURVEILLANCE INCLUS							
LED, 230V AC/DC	AXR009ML	AXR009ML-AZ	AXR009ML-E	SBC	4,5 W		

MONTAGE AU PLAFOND



AM – DISTANCE DE RECONNAISSANCE 22M

		LUMINAIRES À BATTERIE AUTONOME AVEC FONCTION AUTO-TEST				
LED, 1h, 230V AC	AMD001SC	AMD001SC-AZ	AMD001SC-E	1 h	4,7 W	4,8V/2,0Ah NiMH
LED, 3h, 230V AC	AMD003SC	AMD003SC-AZ	AMD003SC-E	3 h	4,7 W	4,8V/2,0Ah NiMH
LED, 8h, 230V AC	AMD008SC	AMD008SC-AZ	AMD008SC-E	8 h	4,6 W	4,8V/2,0Ah NiMH
LUMINAIRES À BATTERIE AUTONOME AVEC MODULE WIRELESS PROFESSIONAL (COMMUTABLE)						
LED, 1h, 230V AC	AMD401WL	AMD401WL-AZ	AMD401WL-E	1 h	4,7 W	3,2V / 1,2 Ah LiFePO4
LED, 3h, 230V AC	AMD403WL	AMD403WL-AZ	AMD403WL-E	3 h	4,7 W	3,2V / 1,2 Ah LiFePO4
LUMINAIRES POUR SYSTÈMES CENTRALISÉS AC/DC						
LED, 230V AC/DC	AMD009	AMD009-AZ	AMD009-E	SBC	2,4 W	
LUMINAIRES POUR SYSTÈMES CENTRALISÉS AC/DC, MODULE DE SURVEILLANCE INCLUS						
LED, 230V AC/DC	AMD009ML	AMD009ML-AZ	AMD009ML-E	SBC	3,5 W	



MONTAGE AU PLAFOND



AX – DISTANCE DE RECONNAISSANCE 30M

LUMINAIRES À BATTERIE AUTONOME AVEC FONCTION AUTO-TEST							
LED, 1h, 230V AC	AXD001SC	AXD001SC-AZ	AXD001SC-E	1 h	5,7 W	4,8V/2,0Ah NiMH	
LED, 3h, 230V AC	AXD003SC	AXD003SC-AZ	AXD003SC-E	3 h	5,7 W	4,8V/2,0Ah NiMH	
LED, 8h, 230V AC	AXD008SC	AXD008SC-AZ	AXD008SC-E	8 h	5,6 W	4,8V/2,0Ah NiMH	
LUMINAIRES À BATTERIE AUTONOME AVEC MODULE WIRELESS PROFESSIONAL (COMMUTABLE)							
LED, 1h, 230V AC	AXD401WL	AXD401WL-AZ	AXD401WL-E	1 h	5,6 W	3,2V / 1,2 Ah LiFePO4	
LED, 3h, 230V AC	AXD403WL	AXD403WL-AZ	AXD403WL-E	3 h	5,6 W	3,2V / 1,2 Ah LiFePO4	
LUMINAIRES POUR SYSTÈMES CENTRALISÉS AC/DC							
LED, 230V AC/DC	AXD009	AXD009-AZ	AXD009-E	SBC	3,3 W		
LUMINAIRES POUR SYSTÈMES CENTRALISÉS AC/DC, MODULE DE SURVEILLANCE INCLUS							
LED, 230V AC/DC	AXD009ML	AXD009ML-AZ	AXD009ML-E	SBC	4,5 W		

MONTAGE ENCASTRÉ AU PLAFOND



AM – DISTANCE DE RECONNAISSANCE 22M

LUMINAIRES À BATTERIE AUTONOME AVEC FONCTION AUTO-TEST						
LED, 1h, 230V AC	AMC001SC	AMC001SC-AZ	AMC001SC-E	1 h	4,7 W	4,8V/2,0Ah NiMH
LED, 3h, 230V AC	AMC003SC	AMC003SC-AZ	AMC003SC-E	3 h	4,7 W	4,8V/2,0Ah NiMH
LED, 8h, 230V AC	AMC008SC	AMC008SC-AZ	AMC008SC-E	8 h	4,6 W	4,8V/2,0Ah NiMH
LUMINAIRES À BATTERIE AUTONOME AVEC MODULE WIRELESS PROFESSIONAL (COMMUTABLE)						
LED, 1h, 230V AC	AMC401WL	AMC401WL-AZ	AMC401WL-E	1 h	4,7 W	3,2V / 1,2 Ah LiFePO4
LED, 3h, 230V AC	AMC403WL	AMC403WL-AZ	AMC403WL-E	3 h	4,7 W	3,2V / 1,2 Ah LiFePO4
LUMINAIRES POUR SYSTÈMES CENTRALISÉS AC/DC						
LED, 230V AC/DC	AMC009	AMC009-AZ	AMC009-E	SBC	2,4 W	
LUMINAIRES POUR SYSTÈMES CENTRALISÉS AC/DC, MODULE DE SURVEILLANCE INCLUS						
LED, 230V AC/DC	AMC009ML	AMC009ML-AZ	AMC009ML-E	SBC	3,5 W	



MONTAGE ENCASTRÉ AU PLAFOND



AX – DISTANCE DE RECONNAISSANCE 30M

LUMINAIRES À BATTERIE AUTONOME AVEC FONCTION AUTO-TEST							
LED, 1h, 230V AC	AXC001SC	AXC001SC-AZ	AXC001SC-E	1 h	5,7 W	4,8V/2,0Ah NiMH	
LED, 3h, 230V AC	AXC003SC	AXC003SC-AZ	AXC003SC-E	3 h	5,7 W	4,8V/2,0Ah NiMH	
LED, 8h, 230V AC	AXC008SC	AXC008SC-AZ	AXC008SC-E	8 h	5,6 W	4,8V/2,0Ah NiMH	
LUMINAIRES À BATTERIE AUTONOME AVEC MODULE WIRELESS PROFESSIONAL (COMMUTABLE)							
LED, 1h, 230V AC	AXC401WL	AXC401WL-AZ	AXC401WL-E	1 h	5,6 W	3,2V / 1,2 Ah LiFePO4	
LED, 3h, 230V AC	AXC403WL	AXC403WL-AZ	AXC403WL-E	3 h	5,6 W	3,2V / 1,2 Ah LiFePO4	
LUMINAIRES POUR SYSTÈMES CENTRALISÉS AC/DC							
LED, 230V AC/DC	AXC009	AXC009-AZ	AXC009-E	SBC	3,3 W		
LUMINAIRES POUR SYSTÈMES CENTRALISÉS AC/DC, MODULE DE SURVEILLANCE INCLUS							
LED, 230V AC/DC	AXC009ML	AXC009ML-AZ	AXC009ML-E	SBC	4,5 W		

MONTAGE ENCASTRÉ AU PLAFOND AVEC CÂBLE



AM – DISTANCE DE RECONNAISSANCE 22M

LUMINAIRES À BATTERIE AUTONOME AVEC FONCTION AUTO-TEST							
LED, 1h, 230V AC	AMCC001SC	AMCC001SC-AZ	AMCC001SC-E	1 h	4,7 W	4,8V/2,0Ah NiMH	
LED, 3h, 230V AC	AMCC003SC	AMCC003SC-AZ	AMCC003SC-E	3 h	4,7 W	4,8V/2,0Ah NiMH	
LED, 8h, 230V AC	AMCC008SC	AMCC008SC-AZ	AMCC008SC-E	8 h	4,6 W	4,8V/2,0Ah NiMH	
LUMINAIRES À BATTERIE AUTONOME AVEC MODULE WIRELESS PROFESSIONAL (COMMUTABLE)							
LED, 1h, 230V AC	AMCC401WL	AMCC401WL-AZ	AMCC401WL-E	1 h	4,7 W	3,2V / 1,2 Ah LiFePO4	
LED, 3h, 230V AC	AMCC403WL	AMCC403WL-AZ	AMCC403WL-E	3 h	4,7 W	3,2V / 1,2 Ah LiFePO4	
LUMINAIRES POUR SYSTÈMES CENTRALISÉS AC/DC							
LED, 230V AC/DC	AMCC009	AMCC009-AZ	AMCC009-E	SBC	2,4 W		
LUMINAIRES POUR SYSTÈMES CENTRALISÉS AC/DC, MODULE DE SURVEILLANCE INCLUS							
LED, 230V AC/DC	AMCC009ML	AMCC009ML-AZ	AMCC009ML-E	SBC	3,5 W		



MONTAGE ENCASTRÉ AU PLAFOND AVEC CÂBLE



AX – DISTANCE DE RECONNAISSANCE 30M







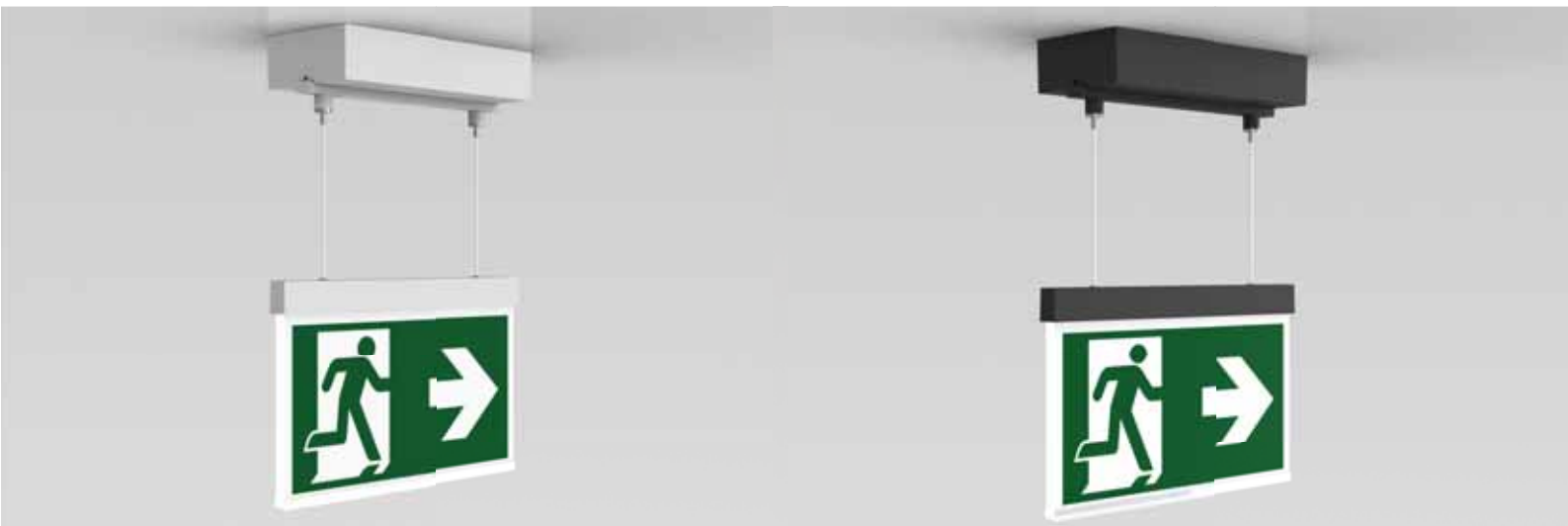





LUMINAIRES À BATTERIE AUTONOME AVEC FONCTION AUTO-TEST							
LED, 1h, 230V AC	AXCC001SC	AXCC001SC-AZ	AXCC001SC-E	1 h	5,7 W	4,8V/2,0Ah NiMH	
LED, 3h, 230V AC	AXCC003SC	AXCC003SC-AZ	AXCC003SC-E	3 h	5,7 W	4,8V/2,0Ah NiMH	
LED, 8h, 230V AC	AXCC008SC	AXCC008SC-AZ	AXCC008SC-E	8 h	5,6 W	4,8V/2,0Ah NiMH	
LUMINAIRES À BATTERIE AUTONOME AVEC MODULE WIRELESS PROFESSIONAL (COMMUTABLE)							
LED, 1h, 230V AC	AXCC401WL	AXCC401WL-AZ	AXCC401WL-E	1 h	5,6 W	3,2V / 1,2 Ah LiFePO4	
LED, 3h, 230V AC	AXCC403WL	AXCC403WL-AZ	AXCC403WL-E	3 h	5,6 W	3,2V / 1,2 Ah LiFePO4	
LUMINAIRES POUR SYSTÈMES CENTRALISÉS AC/DC							
LED, 230V AC/DC	AXCC009	AXCC009-AZ	AXCC009-E	SBC	3,3 W		
LUMINAIRES POUR SYSTÈMES CENTRALISÉS AC/DC, MODULE DE SURVEILLANCE INCLUS							
LED, 230V AC/DC	AXCC009ML	AXCC009ML-AZ	AXCC009ML-E	SBC	4,5 W		

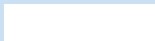
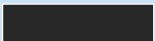

MONTAGE EN SAILLIE AU PLAFOND AVEC CÂBLE



AM – DISTANCE DE RECONNAISSANCE 22M

		    					
							
LUMINAIRES À BATTERIE AUTONOME AVEC FONCTION AUTO-TEST							
LED, 1h, 230V AC	AMDC001SC	AMDC001SC-AZ	AMDC001SC-E	1 h	4,7 W	4,8V/2,0Ah NiMH	
LED, 3h, 230V AC	AMDC003SC	AMDC003SC-AZ	AMDC003SC-E	3 h	4,7 W	4,8V/2,0Ah NiMH	
LED, 8h, 230V AC	AMDC008SC	AMDC008SC-AZ	AMDC008SC-E	8 h	4,6 W	4,8V/2,0Ah NiMH	
LUMINAIRES À BATTERIE AUTONOME AVEC MODULE WIRELESS PROFESSIONAL (COMMUTABLE)							
LED, 1h, 230V AC	AMDC401WL	AMDC401WL-AZ	AMDC401WL-E	1 h	4,7 W	3,2V / 1,2 Ah LiFePO4	
LED, 3h, 230V AC	AMDC403WL	AMDC403WL-AZ	AMDC403WL-E	3 h	4,7 W	3,2V / 1,2 Ah LiFePO4	
LUMINAIRES POUR SYSTÈMES CENTRALISÉS AC/DC							
LED, 230V AC/DC	AMDC009	AMDC009-AZ	AMDC009-E	SBC	2,4 W		
LUMINAIRES POUR SYSTÈMES CENTRALISÉS AC/DC, MODULE DE SURVEILLANCE INCLUS							
LED, 230V AC/DC	AMDC009ML	AMDC009ML-AZ	AMDC009ML-E	SBC	3,5 W		



MONTAGE EN SAILLIE AU PLAFOND AVEC CÂBLE



AX – DISTANCE DE RECONNAISSANCE 30M

LUMINAIRES À BATTERIE AUTONOME AVEC FONCTION AUTO-TEST							
LED, 1h, 230V AC	AXDC001SC	AXDC001SC-AZ	AXDC001SC-E	1 h	5,7 W	4,8V/2,0Ah NiMH	
LED, 3h, 230V AC	AXDC003SC	AXDC003SC-AZ	AXDC003SC-E	3 h	5,7 W	4,8V/2,0Ah NiMH	
LED, 8h, 230V AC	AXDC008SC	AXDC008SC-AZ	AXDC008SC-E	8 h	5,6 W	4,8V/2,0Ah NiMH	
LUMINAIRES À BATTERIE AUTONOME AVEC MODULE WIRELESS PROFESSIONAL (COMMUTABLE)							
LED, 1h, 230V AC	AXDC401WL	AXDC401WL-AZ	AXDC401WL-E	1 h	5,6 W	3,2V / 1,2 Ah LiFePO4	
LED, 3h, 230V AC	AXDC403WL	AXDC403WL-AZ	AXDC403WL-E	3 h	5,6 W	3,2V / 1,2 Ah LiFePO4	
LUMINAIRES POUR SYSTÈMES CENTRALISÉS AC/DC							
LED, 230V AC/DC	AXDC009	AXDC009-AZ	AXDC009-E	SBC	3,3 W		
LUMINAIRES POUR SYSTÈMES CENTRALISÉS AC/DC, MODULE DE SURVEILLANCE INCLUS							
LED, 230V AC/DC	AXDC009ML	AXDC009ML-AZ	AXDC009ML-E	SBC	4,5 W		

MONTAGE ENCASTRÉ AU PLAFOND AVEC PENDULE



AM – DISTANCE DE RECONNAISSANCE 22M

LUMINAIRES À BATTERIE AUTONOME AVEC FONCTION AUTO-TEST							
LED, 1h, 230V AC	AMCP001SC	AMCP001SC-AZ	AMCP001SC-E	1 h	4,7 W	4,8V/2,0Ah NiMH	
LED, 3h, 230V AC	AMCP003SC	AMCP003SC-AZ	AMCP003SC-E	3 h	4,7 W	4,8V/2,0Ah NiMH	
LED, 8h, 230V AC	AMCP008SC	AMCP008SC-AZ	AMCP008SC-E	8 h	4,6 W	4,8V/2,0Ah NiMH	
LUMINAIRES À BATTERIE AUTONOME AVEC MODULE WIRELESS PROFESSIONAL (COMMUTABLE)							
LED, 1h, 230V AC	AMCP401WL	AMCP401WL-AZ	AMCP401WL-E	1 h	4,7 W	3,2V / 1,2 Ah LiFePO4	
LED, 3h, 230V AC	AMCP403WL	AMCP403WL-AZ	AMCP403WL-E	3 h	4,7 W	3,2V / 1,2 Ah LiFePO4	
LUMINAIRES POUR SYSTÈMES CENTRALISÉS AC/DC							
LED, 230V AC/DC	AMCP009	AMCP009-AZ	AMCP009-E	SBC	2,4 W		
LUMINAIRES POUR SYSTÈMES CENTRALISÉS AC/DC, MODULE DE SURVEILLANCE INCLUS							
LED, 230V AC/DC	AMCP009ML	AMCP009ML-AZ	AMCP009ML-E	SBC	3,5 W		



MONTAGE ENCASTRÉ AU PLAFOND AVEC PENDULE



AX – DISTANCE DE RECONNAISSANCE 30M

LUMINAIRES À BATTERIE AUTONOME AVEC FONCTION AUTO-TEST							
LED, 1h, 230V AC	AXCP001SC	AXCP001SC-AZ	AXCP001SC-E	1 h	5,7 W	4,8V/2,0Ah NiMH	
LED, 3h, 230V AC	AXCP003SC	AXCP003SC-AZ	AXCP003SC-E	3 h	5,7 W	4,8V/2,0Ah NiMH	
LED, 8h, 230V AC	AXCP008SC	AXCP008SC-AZ	AXCP008SC-E	8 h	5,6 W	4,8V/2,0Ah NiMH	
LUMINAIRES À BATTERIE AUTONOME AVEC MODULE WIRELESS PROFESSIONAL (COMMUTABLE)							
LED, 1h, 230V AC	AXCP401WL	AXCP401WL-AZ	AXCP401WL-E	1 h	5,6 W	3,2V / 1,2 Ah LiFePO4	
LED, 3h, 230V AC	AXCP403WL	AXCP403WL-AZ	AXCP403WL-E	3 h	5,6 W	3,2V / 1,2 Ah LiFePO4	
LUMINAIRES POUR SYSTÈMES CENTRALISÉS AC/DC							
LED, 230V AC/DC	AXCP009	AXCP009-AZ	AXCP009-E	SBC	3,3 W		
LUMINAIRES POUR SYSTÈMES CENTRALISÉS AC/DC, MODULE DE SURVEILLANCE INCLUS							
LED, 230V AC/DC	AXCP009ML	AXCP009ML-AZ	AXCP009ML-E	SBC	4,5 W		

MONTAGE EN SAILLIE AU PLAFOND AVEC PENDULE



AM – DISTANCE DE RECONNAISSANCE 22M

LUMINAIRES À BATTERIE AUTONOME AVEC FONCTION AUTO-TEST							
LED, 1h, 230V AC	AMDP001SC	AMDP001SC-AZ	AMDP001SC-E	1 h	4,7 W	4,8V/2,0Ah NiMH	
LED, 3h, 230V AC	AMDP003SC	AMDP003SC-AZ	AMDP003SC-E	3 h	4,7 W	4,8V/2,0Ah NiMH	
LED, 8h, 230V AC	AMDP008SC	AMDP008SC-AZ	AMDP008SC-E	8 h	4,6 W	4,8V/2,0Ah NiMH	
LUMINAIRES À BATTERIE AUTONOME AVEC MODULE WIRELESS PROFESSIONAL (COMMUTABLE)							
LED, 1h, 230V AC	AMDP401WL	AMDP401WL-AZ	AMDP401WL-E	1 h	4,7 W	3,2V / 1,2 Ah LiFePO4	
LED, 3h, 230V AC	AMDP403WL	AMDP403WL-AZ	AMDP403WL-E	3 h	4,7 W	3,2V / 1,2 Ah LiFePO4	
LUMINAIRES POUR SYSTÈMES CENTRALISÉS AC/DC							
LED, 230V AC/DC	AMDP009	AMDP009-AZ	AMDP009-E	SBC	2,4 W		
LUMINAIRES POUR SYSTÈMES CENTRALISÉS AC/DC, MODULE DE SURVEILLANCE INCLUS							
LED, 230V AC/DC	AMDP009ML	AMDP009ML-AZ	AMDP009ML-E	SBC	3,5 W		



MONTAGE EN SAILLIE AU PLAFOND AVEC PENDULE













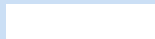
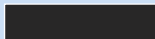

AX – DISTANCE DE RECONNAISSANCE 30M

LUMINAIRES À BATTERIE AUTONOME AVEC FONCTION AUTO-TEST							
LED, 1h, 230V AC	AXDP001SC	AXDP001SC-AZ	AXDP001SC-E	1 h	5,7 W	4,8V/2,0Ah NiMH	
LED, 3h, 230V AC	AXDP003SC	AXDP003SC-AZ	AXDP003SC-E	3 h	5,7 W	4,8V/2,0Ah NiMH	
LED, 8h, 230V AC	AXDP008SC	AXDP008SC-AZ	AXDP008SC-E	8 h	5,6 W	4,8V/2,0Ah NiMH	
LUMINAIRES À BATTERIE AUTONOME AVEC MODULE WIRELESS PROFESSIONAL (COMMUTABLE)							
LED, 1h, 230V AC	AXDP401WL	AXDP401WL-AZ	AXDP401WL-E	1 h	5,6 W	3,2V / 1,2 Ah LiFePO4	
LED, 3h, 230V AC	AXDP403WL	AXDP403WL-AZ	AXDP403WL-E	3 h	5,6 W	3,2V / 1,2 Ah LiFePO4	
LUMINAIRES POUR SYSTÈMES CENTRALISÉS AC/DC							
LED, 230V AC/DC	AXDP009	AXDP009-AZ	AXDP009-E	SBC	3,3 W		
LUMINAIRES POUR SYSTÈMES CENTRALISÉS AC/DC, MODULE DE SURVEILLANCE INCLUS							
LED, 230V AC/DC	AXDP009ML	AXDP009ML-AZ	AXDP009ML-E	SBC	4,5 W		

MONTAGE MURAL ENCASTRÉ EN PORTE-À-FAUX



AM – DISTANCE DE RECONNAISSANCE 22M

							
							
LUMINAIRES À BATTERIE AUTONOME AVEC FONCTION AUTO-TEST							
LED, 1h, 230V AC	AMRA001SC	AMRA001SC-AZ	AMRA001SC-E	1 h	4,7 W	4,8V/2,0Ah NiMH	
LED, 3h, 230V AC	AMRA003SC	AMRA003SC-AZ	AMRA003SC-E	3 h	4,7 W	4,8V/2,0Ah NiMH	
LED, 8h, 230V AC	AMRA008SC	AMRA008SC-AZ	AMRA008SC-E	8 h	4,6 W	4,8V/2,0Ah NiMH	
LUMINAIRES À BATTERIE AUTONOME AVEC MODULE WIRELESS PROFESSIONAL (COMMUTABLE)							
LED, 8h, 230V AC	AMRA401WL	AMRA401WL-AZ	AMRA401WL-E	1 h	4,7 W	3,2V / 1,2 Ah LiFePO4	
LED, 3h, 230V AC	AMRA403WL	AMRA403WL-AZ	AMRA403WL-E	3 h	4,7 W	3,2V / 1,2 Ah LiFePO4	
LUMINAIRES POUR SYSTÈMES CENTRALISÉS AC/DC							
LED, 230V AC/DC	AMRA009	AMRA009-AZ	AMRA009-E	SBC	2,4 W		
LUMINAIRES POUR SYSTÈMES CENTRALISÉS AC/DC, MODULE DE SURVEILLANCE INCLUS							
LED, 230V AC/DC	AMRA009ML	AMRA009ML-AZ	AMRA009ML-E	SBC	3,5 W		



MONTAGE MURAL ENCASTRÉ EN PORTE-À-FAUX



AX – DISTANCE DE RECONNAISSANCE 30M













LUMINAIRES À BATTERIE AUTONOME AVEC FONCTION AUTO-TEST						
LED, 1h, 230V AC	AXRA001SC	AXRA001SC-AZ	AXRA001SC-E	1 h	5,7 W	4,8V/2,0Ah NiMH
LED, 3h, 230V AC	AXRA003SC	AXRA003SC-AZ	AXRA003SC-E	3 h	5,7 W	4,8V/2,0Ah NiMH
LED, 8h, 230V AC	AXRA008SC	AXRA008SC-AZ	AXRA008SC-E	8 h	5,6 W	4,8V/2,0Ah NiMH
LUMINAIRES À BATTERIE AUTONOME AVEC MODULE WIRELESS PROFESSIONAL (COMMUTABLE)						
LED, 1h, 230V AC	AXRA401WL	AXRA401WL-AZ	AXRA401WL-E	1 h	5,6 W	3,2V / 1,2 Ah LiFePO4
LED, 3h, 230V AC	AXRA403WL	AXRA403WL-AZ	AXRA403WL-E	3 h	5,6 W	3,2V / 1,2 Ah LiFePO4
LUMINAIRES POUR SYSTÈMES CENTRALISÉS AC/DC						
LED, 230V AC/DC	AXRA009	AXRA009-AZ	AXRA009-E	SBC	3,3 W	
LUMINAIRES POUR SYSTÈMES CENTRALISÉS AC/DC, MODULE DE SURVEILLANCE INCLUS						
LED, 230V AC/DC	AXRA009ML	AXRA009ML-AZ	AXRA009ML-E	SBC	4,5 W	

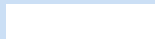
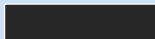

MONTAGE MURAL EN PORTE-À-FAUX



AM – DISTANCE DE RECONNAISSANCE 22M

		   						
								
LUMINAIRES À BATTERIE AUTONOME AVEC FONCTION AUTO-TEST								
LED, 1h, 230V AC	AMWA001SC	AMWA001SC-AZ	AMWA001SC-E	1 h	4,7 W	4,8V/2,0Ah NiMH		
LED, 3h, 230V AC	AMWA003SC	AMWA003SC-AZ	AMWA003SC-E	3 h	4,7 W	4,8V/2,0Ah NiMH		
LED, 8h, 230V AC	AMWA008SC	AMWA008SC-AZ	AMWA008SC-E	8 h	4,6 W	4,8V/2,0Ah NiMH		
LUMINAIRES À BATTERIE AUTONOME AVEC MODULE WIRELESS PROFESSIONAL (COMMUTABLE)								
LED, 1h, 230V AC	AMWA401WL	AMWA401WL-AZ	AMWA401WL-E	1 h	4,7 W	3,2V / 1,2 Ah LiFePO4		
LED, 3h, 230V AC	AMWA403WL	AMWA403WL-AZ	AMWA403WL-E	3 h	4,7 W	3,2V / 1,2 Ah LiFePO4		
LUMINAIRES POUR SYSTÈMES CENTRALISÉS AC/DC								
LED, 230V AC/DC	AMWA009	AMWA009-AZ	AMWA009-E	SBC	2,4 W			
LUMINAIRES POUR SYSTÈMES CENTRALISÉS AC/DC, MODULE DE SURVEILLANCE INCLUS								
LED, 230V AC/DC	AMWA009ML	AMWA009ML-AZ	AMWA009ML-E	SBC	3,5 W			



MONTAGE MURAL EN PORTE-À-FAUX



AX – DISTANCE DE RECONNAISSANCE 30M

LUMINAIRES À BATTERIE AUTONOME AVEC FONCTION AUTO-TEST											
LED, 1h, 230V AC	AXWA001SC	AXWA001SC-AZ	AXWA001SC-E	1 h	5,7 W	4,8V/2,0Ah NiMH					
LED, 3h, 230V AC	AXWA003SC	AXWA003SC-AZ	AXWA003SC-E	3 h	5,7 W	4,8V/2,0Ah NiMH					
LED, 8h, 230V AC	AXWA008SC	AXWA008SC-AZ	AXWA008SC-E	8 h	5,6 W	4,8V/2,0Ah NiMH					
LUMINAIRES À BATTERIE AUTONOME AVEC MODULE WIRELESS PROFESSIONAL (COMMUTABLE)											
LED, 1h, 230V AC	AXWA401WL	AXWA401WL-AZ	AXWA401WL-E	1 h	5,6 W	3,2V / 1,2 Ah LiFePO4					
LED, 3h, 230V AC	AXWA403WL	AXWA403WL-AZ	AXWA403WL-E	3 h	5,6 W	3,2V / 1,2 Ah LiFePO4					
LUMINAIRES POUR SYSTÈMES CENTRALISÉS AC/DC											
LED, 230V AC/DC	AXWA009	AXWA009-AZ	AXWA009-E	SBC	3,3 W						
LUMINAIRES POUR SYSTÈMES CENTRALISÉS AC/DC, MODULE DE SURVEILLANCE INCLUS											
LED, 230V AC/DC	AXWA009ML	AXWA009ML-AZ	AXWA009ML-E	SBC	4,5 W						

MONTAGE ENCASTRÉ AU PLAFOND DÉCOUPE RONDE



AM – DISTANCE DE RECONNAISSANCE 22M

LUMINAIRES À BATTERIE AUTONOME AVEC FONCTION AUTO-TEST											
LED, 1h, 230V AC	AME001SC	AME001SC-AZ	AME001SC-E	1 h	4,7 W	4,8V/2,0Ah NiMH					
LED, 3h, 230V AC	AME003SC	AME003SC-AZ	AME003SC-E	3 h	4,7 W	4,8V/2,0Ah NiMH					
LED, 8h, 230V AC	AME008SC	AME008SC-AZ	AME008SC-E	8 h	4,6 W	4,8V/2,0Ah NiMH					
LUMINAIRES À BATTERIE AUTONOME AVEC MODULE WIRELESS PROFESSIONAL (COMMUTABLE)											
LED, 1h, 230V AC	AME401WL	AME401WL-AZ	AME401WL-E	1 h	4,7 W	3,2V / 1,2 Ah LiFePO4					
LED, 3h, 230V AC	AME403WL	AME403WL-AZ	AME403WL-E	3 h	4,7 W	3,2V / 1,2 Ah LiFePO4					
LUMINAIRES POUR SYSTÈMES CENTRALISÉS AC/DC											
LED, 230V AC/DC	AME009	AME009-AZ	AME009-E	SBC	2,4 W						
LUMINAIRES POUR SYSTÈMES CENTRALISÉS AC/DC, MODULE DE SURVEILLANCE INCLUS											
LED, 230V AC/DC	AME009ML	AME009ML-AZ	AME009ML-E	SBC	3,2 W						



MONTAGE ENCASTRÉ AU PLAFOND DÉCOUPE RONDE

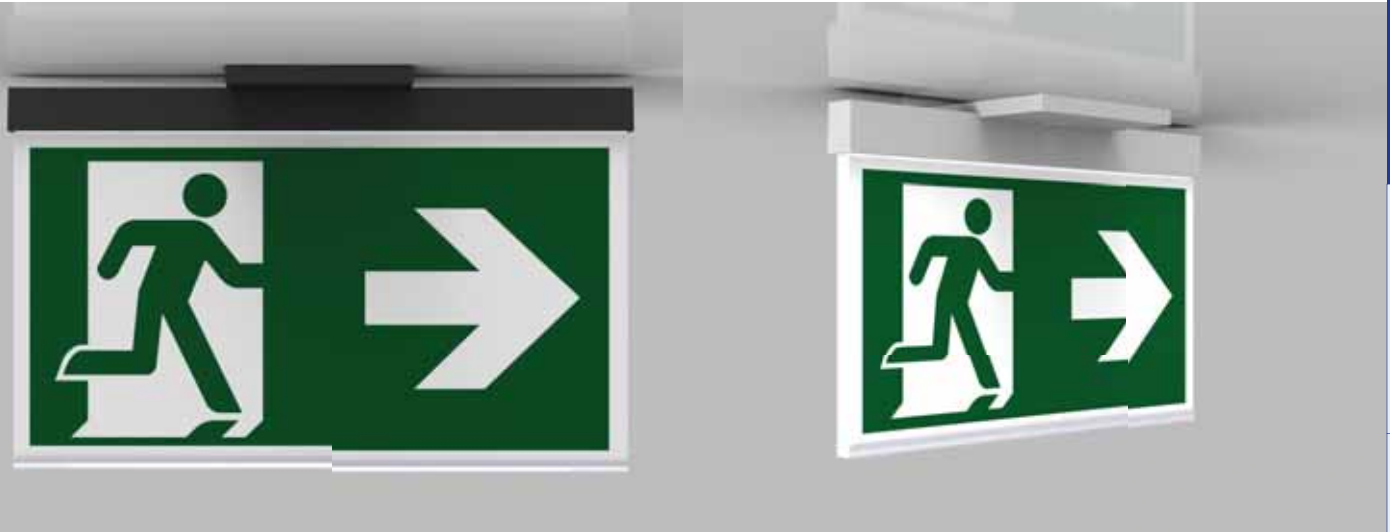

AX – DISTANCE DE RECONNAISSANCE 30M

		White	Black	White	Black	White	Black	White	Black
LUMINAIRES À BATTERIE AUTONOME AVEC FONCTION AUTO-TEST									
LED, 1h, 230V AC	AXE001SC	AXE001SC-AZ	AXE001SC-E	1 h	5,7 W	4,8V/2,0Ah NiMH			
LED, 3h, 230V AC	AXE003SC	AXE003SC-AZ	AXE003SC-E	3 h	5,7 W	4,8V/2,0Ah NiMH			
LED, 8h, 230V AC	AXE008SC	AXE008SC-AZ	AXE008SC-E	8 h	5,6 W	4,8V/2,0Ah NiMH			
LUMINAIRES À BATTERIE AUTONOME AVEC MODULE WIRELESS PROFESSIONAL (COMMUTABLE)									
LED, 1h, 230V AC	AXE401WL	AXE401WL-AZ	AXE401WL-E	1 h	5,6 W	3,2V / 1,2 Ah LiFePO4			
LED, 3h, 230V AC	AXE403WL	AXE403WL-AZ	AXE403WL-E	3 h	5,6 W	3,2V / 1,2 Ah LiFePO4			
LUMINAIRES POUR SYSTÈMES CENTRALISÉS AC/DC									
LED, 230V AC/DC	AXE009	AXE009-AZ	AXE009-E	SBC	3,3 W				
LUMINAIRES POUR SYSTÈMES CENTRALISÉS AC/DC, MODULE DE SURVEILLANCE INCLUS									
LED, 230V AC/DC	AXE009ML	AXE009ML-AZ	AXE009ML-E	SBC	4,5 W				

MONTAGE ENCASTRÉ AU PLAFOND DÉCOUPE RONDE AVEC CÂBLE



AM – DISTANCE DE RECONNAISSANCE 22M

LUMINAIRES À BATTERIE AUTONOME AVEC FONCTION AUTO-TEST							
LED, 1h, 230V AC	AMEC001SC	AMEC001SC-AZ	AMEC001SC-E	1 h	4,7 W	4,8V/2,0Ah NiMH	
LED, 3h, 230V AC	AMEC003SC	AMEC003SC-AZ	AMEC003SC-E	3 h	4,7 W	4,8V/2,0Ah NiMH	
LED, 8h, 230V AC	AMEC008SC	AMEC008SC-AZ	AMEC008SC-E	8 h	4,6 W	4,8V/2,0Ah NiMH	
LUMINAIRES À BATTERIE AUTONOME AVEC MODULE WIRELESS PROFESSIONAL (COMMUTABLE)							
LED, 1h, 230V AC	AMEC401WL	AMEC401WL-AZ	AMEC401WL-E	1 h	4,7 W	3,2V / 1,2 Ah LiFePO4	
LED, 3h, 230V AC	AMEC403WL	AMEC403WL-AZ	AMEC403WL-E	3 h	4,7 W	3,2V / 1,2 Ah LiFePO4	
LUMINAIRES POUR SYSTÈMES CENTRALISÉS AC/DC							
LED, 230V AC/DC	AMEC009	AMEC009-AZ	AMEC009-E	SBC	2,4 W		
LUMINAIRES POUR SYSTÈMES CENTRALISÉS AC/DC, MODULE DE SURVEILLANCE INCLUS							
LED, 230V AC/DC	AMEC009ML	AMEC009ML-AZ	AMEC009ML-E	SBC	3,5 W		



MONTAGE ENCASTRÉ AU PLAFOND DÉCOUPE RONDE AVEC CÂBLE













AX – DISTANCE DE RECONNAISSANCE 30M

LUMINAIRES À BATTERIE AUTONOME AVEC FONCTION AUTO-TEST									
LED, 1h, 230V AC	AXEC001SC	AXEC001SC-AZ	AXEC001SC-E	1 h	5,7 W	4,8V/2,0Ah NiMH			
LED, 3h, 230V AC	AXEC003SC	AXEC003SC-AZ	AXEC003SC-E	3 h	5,7 W	4,8V/2,0Ah NiMH			
LED, 8h, 230V AC	AXEC008SC	AXEC008SC-AZ	AXEC008SC-E	8 h	5,6 W	4,8V/2,0Ah NiMH			
LUMINAIRES À BATTERIE AUTONOME AVEC MODULE WIRELESS PROFESSIONAL (COMMUTABLE)									
LED, 1h, 230V AC	AXEC401WL	AXEC401WL-AZ	AXEC401WL-E	1 h	5,6 W	3,2V / 1,2 Ah LiFePO4			
LED, 3h, 230V AC	AXEC403WL	AXEC403WL-AZ		3 h	5,6 W	3,2V / 1,2 Ah LiFePO4			
LUMINAIRES POUR SYSTÈMES CENTRALISÉS AC/DC									
LED, 230V AC/DC	AXEC009	AXEC009-AZ	AXEC009-E	SBC	3,3 W				
LUMINAIRES POUR SYSTÈMES CENTRALISÉS AC/DC, MODULE DE SURVEILLANCE INCLUS									
LED, 230V AC/DC	AXEC009ML	AXEC009ML-AZ	AXEC009ML-E	SBC	4,5 W				

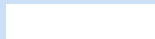
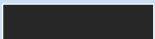
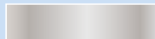
MONTAGE ENCASTRÉ AU PLAFOND DÉCOUPE RONDE AVEC PENDULE



AM – DISTANCE DE RECONNAISSANCE 22M

							
							
LUMINAIRES À BATTERIE AUTONOME AVEC FONCTION AUTO-TEST							
LED, 1h, 230V AC	AMEP001SC	AMEP001SC-AZ	AMEP001SC-E	1 h	4,7 W	4,8V/2,0Ah NiMH	
LED, 3h, 230V AC	AMEP003SC	AMEP003SC-AZ	AMEP003SC-E	3 h	4,7 W	4,8V/2,0Ah NiMH	
LED, 8h, 230V AC	AMEP008SC	AMEP008SC-AZ	AMEP008SC-E	8 h	4,6 W	4,8V/2,0Ah NiMH	
LUMINAIRES À BATTERIE AUTONOME AVEC MODULE WIRELESS PROFESSIONAL (COMMUTABLE)							
LED, 1h, 230V AC	AMEP401WL	AMEP401WL-AZ	AMEP401WL-E	1 h	4,7 W	3,2V / 1,2 Ah LiFePO4	
LED, 3h, 230V AC	AMEP403WL	AMEP403WL-AZ	AMEP403WL-E	3 h	4,7 W	3,2V / 1,2 Ah LiFePO4	
LUMINAIRES POUR SYSTÈMES CENTRALISÉS AC/DC							
LED, 230V AC/DC	AMEP009	AMEP009-AZ	AMEP009-E	SBC	2,4 W		
LUMINAIRES POUR SYSTÈMES CENTRALISÉS AC/DC, MODULE DE SURVEILLANCE INCLUS							
LED, 230V AC/DC	AMEP009ML	AMEP009ML-AZ	AMEP009ML-E	SBC	3,5 W		



MONTAGE ENCASTRÉ AU PLAFOND DÉCOUPE RONDE AVEC PENDULE



AX – DISTANCE DE RECONNAISSANCE 30M

LUMINAIRES À BATTERIE AUTONOME AVEC FONCTION AUTO-TEST						
LED, 1h, 230V AC	AXEP001SC	AXEP001SC-AZ	AXEP001SC-E	1 h	5,7 W	4,8V/2,0Ah NiMH
LED, 3h, 230V AC	AXEP003SC	AXEP003SC-AZ	AXEP003SC-E	3 h	5,7 W	4,8V/2,0Ah NiMH
LED, 8h, 230V AC	AXEP008SC	AXEP008SC-AZ	AXEP008SC-E	8 h	5,6 W	4,8V/2,0Ah NiMH
LUMINAIRES À BATTERIE AUTONOME AVEC MODULE WIRELESS PROFESSIONAL (COMMUTABLE)						
LED, 1h, 230V AC	AXEP401WL	AXEP401WL-AZ	AXEP401WL-E	1 h	5,6 W	3,2V / 1,2 Ah LiFePO4
LED, 3h, 230V AC	AXEP403WL	AXEP403WL-AZ	AXEP403WL-E	3 h	5,6 W	3,2V / 1,2 Ah LiFePO4
LUMINAIRES POUR SYSTÈMES CENTRALISÉS AC/DC						
LED, 230V AC/DC	AXEP009	AXEP009-AZ	AXEP009-E	SBC	3,3 W	
LUMINAIRES POUR SYSTÈMES CENTRALISÉS AC/DC, MODULE DE SURVEILLANCE INCLUS						
LED, 230V AC/DC	AXEP009ML	AXEP009ML-AZ	AXEP009ML-E	SBC	4,5 W	

MONTAGE AU PLAFOND AVEC LUMIÈRE DE SÉCURITÉ



AM – DISTANCE DE RECONNAISSANCE 22M

LUMINAIRES POUR SYSTÈMES CENTRALISÉS AC/DC, MODULE DE SURVEILLANCE INCLUS						
LED, 230V AC/DC	AMDT009ML	AMDT009ML-AZ	AMDT009ML-E	SBC	4,2 W	

AX – DISTANCE DE RECONNAISSANCE 30M

LUMINAIRES POUR SYSTÈMES CENTRALISÉS AC/DC, MODULE DE SURVEILLANCE INCLUS						
LED, 230V AC/DC	AXDT009ML	AXDT009ML-AZ	AXDT009ML-E	SBC	4,9 W	

Exemple de tableau des distances AMDT / AXDT pour voies d'évacuation planes (vous trouverez les données techniques d'éclairage sur notre site web)

Hauteur de montage (m)					
2,50	3,45	10,49	6,98	3,81	1,60
3,00	0,00	7,44	3,04	4,16	1,69
3,50	0,00	6,72	2,43	3,94	0,76
4,00	0,00	0,95	0,95	0,95	0,43



AM / AX CT

GÉNÉRALITÉS

MONTAGE ENCASTRÉ AU PLAFOND AVEC LUMIÈRE DE SÉCURITÉ



LUMINAIRES DESIGN

LUMINAIRES DYNAMIQUES

LUMINAIRES UNIVERSELS

AM – DISTANCE DE RECONNAISSANCE 22M

LUMINAIRES POUR SYSTÈMES CENTRALISÉS AC/DC, MODULE DE SURVEILLANCE INCLUS						
LED, 230V AC/DC	AMCT009ML	AMCT009ML-AZ	AMCT009ML-E	SBC	4,2 W	

LUMINAIRES INDUSTRIELS

ÉCLAIRAGE GÉNÉRAL COMME LUMIÈRE DE SÉCURITÉ

AX – DISTANCE DE RECONNAISSANCE 30M

LUMINAIRES POUR SYSTÈMES CENTRALISÉS AC/DC, MODULE DE SURVEILLANCE INCLUS						
LED, 230V AC/DC	AXCT009ML	AXCT009ML-AZ	AXCT009ML-E	SBC	4,9 W	

SURVEILLANCE SANS FIL DE LUMINAIRE

Exemple de tableau des distances AMCT / AXCT pour voies d'évacuation planes (vous trouverez les données techniques d'éclairage sur notre site web)

Hauteur de montage (m)					
2,50	3,45	10,49	6,98	3,81	1,60
3,00	0,00	7,44	3,04	4,16	1,69
3,50	0,00	6,72	2,43	3,94	0,76
4,00	0,00	0,95	0,95	0,95	0,43

ACCESSOIRES

MODULES

MONTAGE MURAL AVEC LUMIÈRE DE SÉCURITÉ

2in1
luminaire de sécurité
et d'évacuation
en un



AM – DISTANCE DE RECONNAISSANCE 22M

LUMINAIRES POUR SYSTÈMES CENTRALISÉS AC/DC INKL. ÜBERWACHUNGSBAUSTEIN						
LED, 230V AC/DC	AMWT009ML	AMWT009ML-AZ	AMWT009ML-E	SBC	3,5 W	

AX – DISTANCE DE RECONNAISSANCE 30M

LUMINAIRES POUR SYSTÈMES CENTRALISÉS AC/DC INKL. ÜBERWACHUNGSBAUSTEIN						
LED, 230V AC/DC	AXWT009ML	AXWT009ML-AZ	AXWT009ML-E	SBC	4,5 W	

Beispiel der Abstandstabelle AMWT / AXWT für ebene Fluchtwege (Die Lichttechnischen Daten können Sie bequem auf unserer Website finden)

Montagehöhe (m)					
2.50	0.89	3.34	3.37	5.28	2.19
3.00	1.05	3.72	3.74	5.73	2.37
3.50	1.19	4.03	4.04	6.15	2.50
4.00	1.33	4.25	4.26	6.50	2.61



DIMENSIONS

MONTAGE MURAL

Dimensions AM montage mural

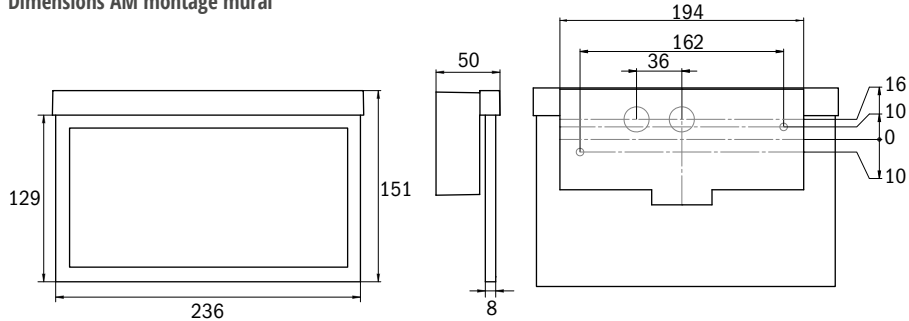

Dimensions AX montage mural

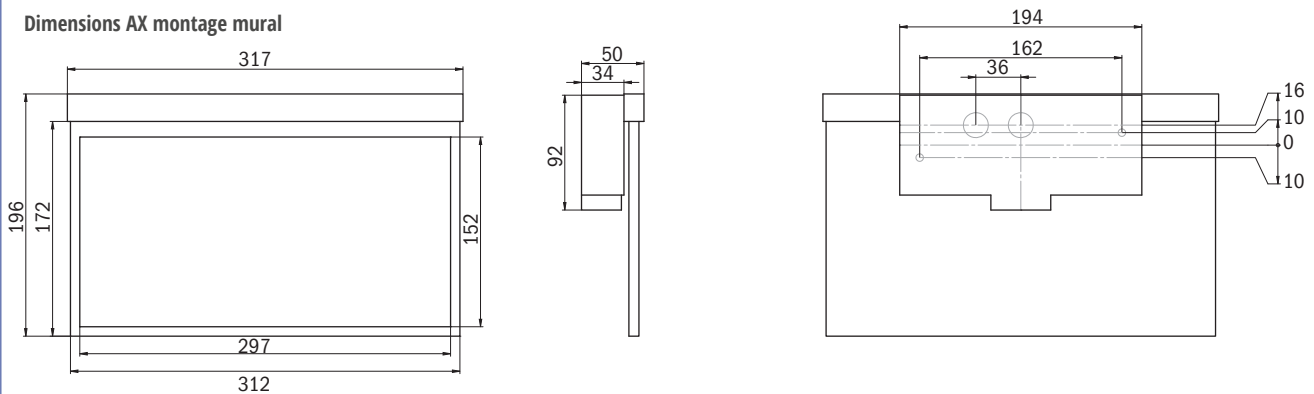

MONTAGE AU PLAFOND

Dimensions AM montage au plafond

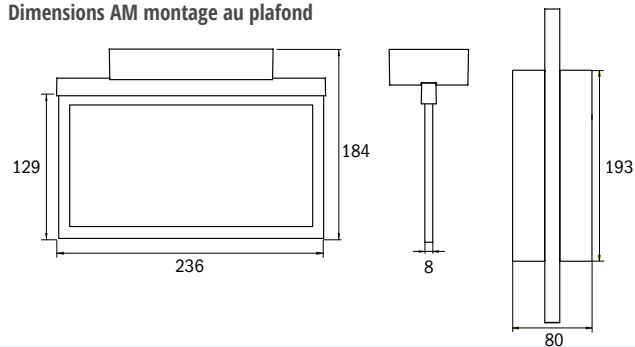

Dimensions AX montage au plafond

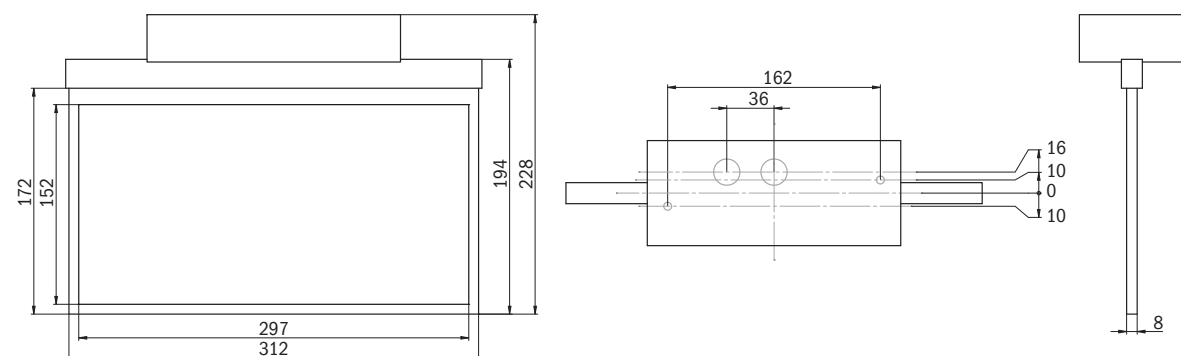

MONTAGE ENCASTRÉ

Découpe pour montage encastré AMC/AXC

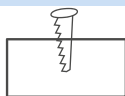

176 x 68mm

Découpe pour montage encastré AME/AXE

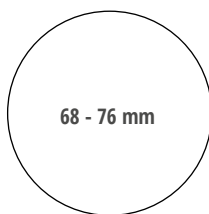

68 - 76 mm

MONTAGE MURAL ENCASTRÉ

Dimensions AMR montage mural encastré

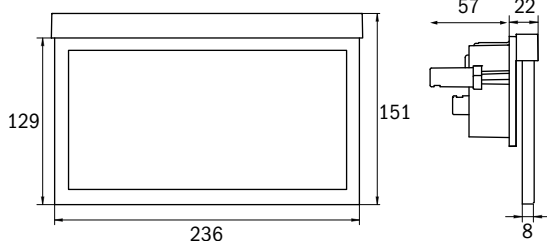

Dimensions AXR montage mural encastré

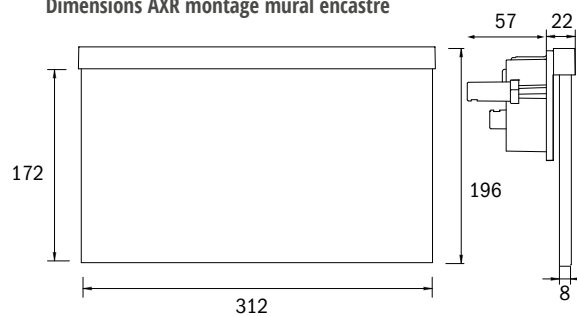

MONTAGE ENCASTRÉ AU PLAFOND

Dimensions AM montage encastré au plafond AMC

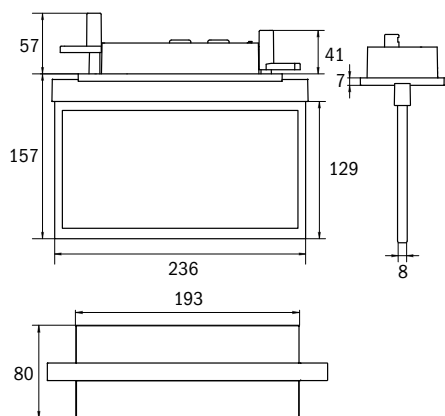

Dimensions AX montage encastré au plafond AXC

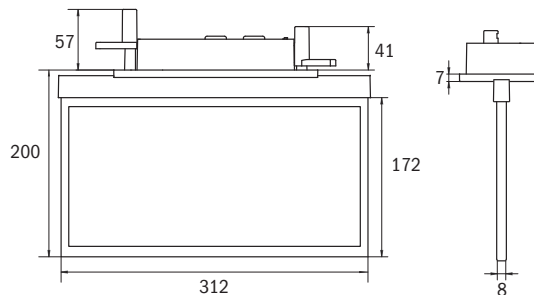

ACCESSOIRES



Suspension par câble :
Longueur standard 1500 mm
(pouvant être raccourcie)



Pendule à rotule
AM-X-PKG-WS (blanc),
AM-X-PKG-AZ (anthracite),
AM-X-PKG-E (aspect inox)



Adaptateur en saillie pour
passage latéral de câble
AM-X-APA (blanc),
AM-X-APA-AZ (anthracite),
AM-X-APA-E (aspect inox)



Pendule :
Longueur standard 500mm
(pouvant être raccourcie)

Tous les dimensions en mm

MONTAGE AU PLAFOND



AGD – DISTANCE DE RECONNAISSANCE 50M

LUMINAIRES À BATTERIE AUTONOME AVEC FONCTION AUTO-TEST							
LED, 1h, 230V AC	AGD001SC	AGD001SC-AZ	AGD001SC-E	1 h	5,8 W	4,8V/2,0Ah NiMH	
LED, 3h, 230V AC	AGD003SC	AGD003SC-AZ	AGD003SC-E	3 h	5,8 W	4,8V/2,0Ah NiMH	
LUMINAIRES POUR SYSTÈMES CENTRALISÉS AC/DC							
LED, 230V AC/DC	AGD009	AGD009-AZ	AGD009-E	SBC	5,2 W		
LUMINAIRES POUR SYSTÈMES CENTRALISÉS AC/DC, MODULE DE SURVEILLANCE INCLUS							
LED, 230V AC/DC	AGD009ML	AGD009ML-AZ	AGD009ML-E	SBC	6,1 W		



MONTAGE ENCASTRÉ AU PLAFOND



AGC – DISTANCE DE RECONNAISSANCE 50M

LUMINAIRES À BATTERIE AUTONOME AVEC FONCTION AUTO-TEST							
LED, 1h, 230V AC	AGC001SC	AGC001SC-AZ	AGC001SC-E	1 h	5,8 W	4,8V/2,0Ah NiMH	
LED, 3h, 230V AC	AGC003SC	AGC003SC-AZ	AGC003SC-E	3 h	5,8 W	4,8V/2,0Ah NiMH	
LUMINAIRES POUR SYSTÈMES CENTRALISÉS AC/DC							
LED, 230V AC/DC	AGC009	AGC009-AZ	AGC009-E	SBC	5,2 W		
LUMINAIRES POUR SYSTÈMES CENTRALISÉS AC/DC, MODULE DE SURVEILLANCE INCLUS							
LED, 230V AC/DC	AGC009ML	AGC009ML-AZ	AGC009ML-E	SBC	6,1 W		

MONTAGE EN SAILLIE AU PLAFOND AVEC CÂBLE



AGDC – DISTANCE DE RECONNAISSANCE 50M

LUMINAIRES À BATTERIE AUTONOME AVEC FONCTION AUTO-TEST							
LED, 1h, 230V AC	AGDC001SC	AGDC001SC-AZ	AGDC001SC-E	1 h	5,8 W	4,8V/2,0Ah NiMH	
LED, 3h, 230V AC	AGDC003SC	AGDC003SC-AZ	AGDC003SC-E	3 h	5,8 W	4,8V/2,0Ah NiMH	
LUMINAIRES POUR SYSTÈMES CENTRALISÉS AC/DC							
LED, 230V AC/DC	AGDC009	AGDC009-AZ	AGDC009-E	SBC	5,2 W		
LUMINAIRES POUR SYSTÈMES CENTRALISÉS AC/DC, MODULE DE SURVEILLANCE INCLUS							
LED, 230V AC/DC	AGDC009ML	AGDC009ML-AZ	AGDC009ML-E	SBC	6,1 W		



MONTAGE ENCASTRÉ AU PLAFOND AVEC CÂBLE



AGCC – DISTANCE DE RECONNAISSANCE 50M

LUMINAIRES À BATTERIE AUTONOME AVEC FONCTION AUTO-TEST							
LED, 1h, 230V AC	AGCC001SC	AGCC001SC-AZ	AGCC001SC-E	1 h	5,8 W	4,8V/2,0Ah NiMH	
LED, 3h, 230V AC	AGCC003SC	AGCC003SC-AZ	AGCC003SC-E	3 h	5,8 W	4,8V/2,0Ah NiMH	
LUMINAIRES POUR SYSTÈMES CENTRALISÉS AC/DC							
LED, 230V AC/DC	AGCC009	AGCC009-AZ	AGCC009-E	SBC	5,2 W		
LUMINAIRES POUR SYSTÈMES CENTRALISÉS AC/DC, MODULE DE SURVEILLANCE INCLUS							
LED, 230V AC/DC	AGCC009ML	AGCC009ML-AZ	AGCC009ML-E	SBC	6,1 W		

MONTAGE MURAL



AGW – DISTANCE DE RECONNAISSANCE 50M

LUMINAIRES À BATTERIE AUTONOME AVEC FONCTION AUTO-TEST							
LED, 1h, 230V AC	AGW001SC	AGW001SC-AZ	AGW001SC-E	1 h	5,8 W	4,8V/2,0Ah NiMH	
LED, 3h, 230V AC	AGW003SC	AGW003SC-AZ	AGW003SC-E	3 h	5,8 W	4,8V/2,0Ah NiMH	
LUMINAIRES POUR SYSTÈMES CENTRALISÉS AC/DC							
LED, 230V AC/DC	AGW009	AGW009-AZ	AGW009-E	SBC	5,2 W		
LUMINAIRES POUR SYSTÈMES CENTRALISÉS AC/DC, MODULE DE SURVEILLANCE INCLUS							
LED, 230V AC/DC	AGW009ML	AGW009ML-AZ	AGW009ML-E	SBC	6,1 W		



MONTAGE MURAL ENCASTRÉ



AGR – DISTANCE DE RECONNAISSANCE 50M

LUMINAIRES À BATTERIE AUTONOME AVEC FONCTION AUTO-TEST						
LED, 1h, 230V AC	AGR001SC	AGR001SC-AZ	AGR001SC-E	1 h	5,8 W	4,8V/2,0Ah NiMH
LED, 3h, 230V AC	AGR003SC	AGR003SC-AZ	AGR003SC-E	3 h	5,8 W	4,8V/2,0Ah NiMH
LUMINAIRES POUR SYSTÈMES CENTRALISÉS AC/DC						
LED, 230V AC/DC	AGR009	AGR009-AZ	AGR009-E	SBC	5,2 W	
LUMINAIRES POUR SYSTÈMES CENTRALISÉS AC/DC, MODULE DE SURVEILLANCE INCLUS						
LED, 230V AC/DC	AGR009ML	AGR009ML-AZ	AGR009ML-E	SBC	6,1 W	

DIMENSIONS

MONTAGE MURAL

Dimensions AGW montage mural

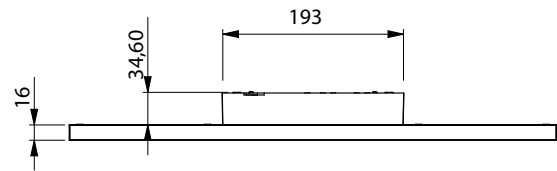
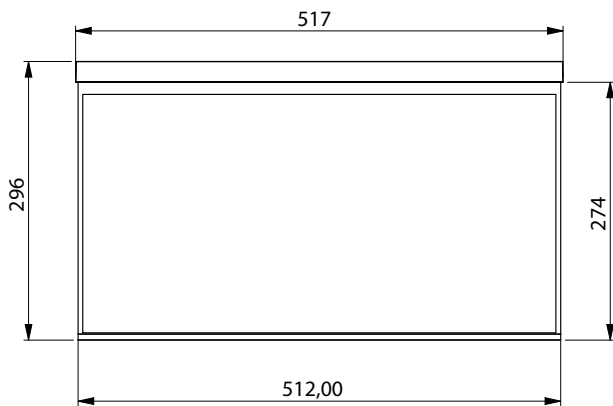

MONTAGE EN SAILLIE AU PLAFOND

Dimensions AGD / AGDC montage au plafond

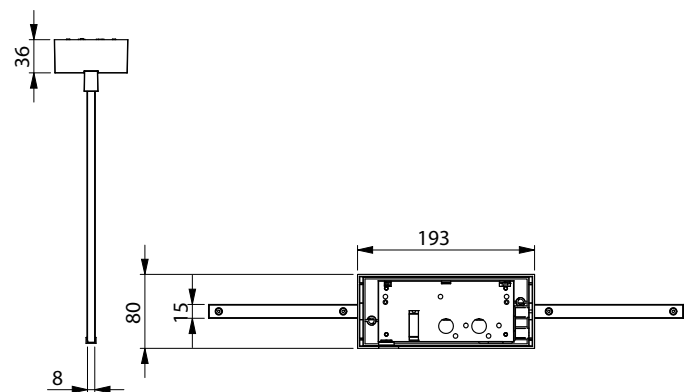
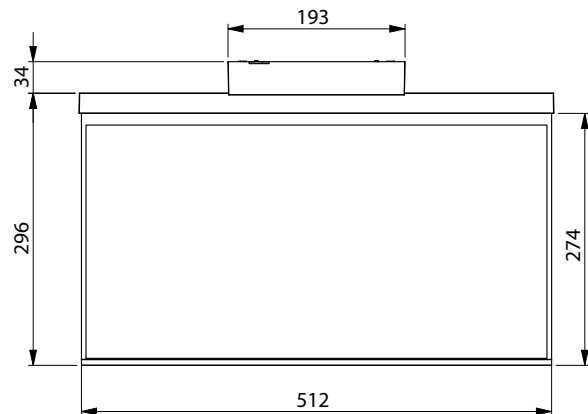

MONTAGE ENCASTRÉ

Découpe pour montage encastré AGC / AGCC

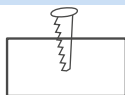

MONTAGE MURAL ENCASTRÉ

Dimensions AGR montage mural encastré

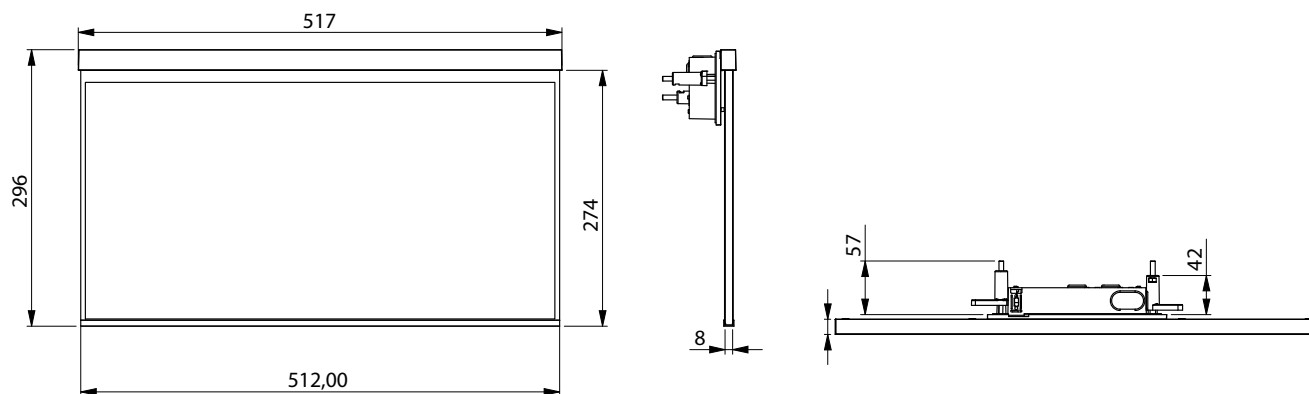

MONTAGE ENCASTRÉ AU PLAFOND

Dimensions AGC / AGCC montage encastré au plafond

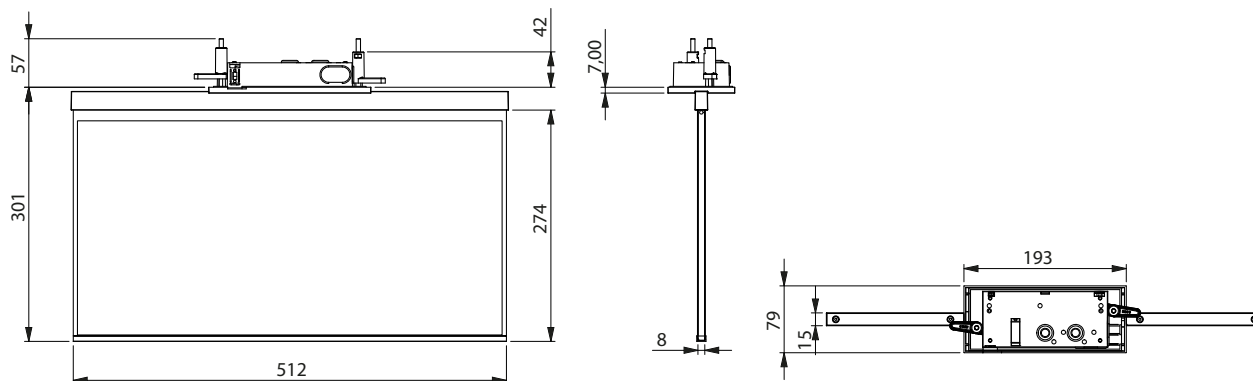



MMW / MMD

LUMINAIRES AVEC BOÎTIER MÉTALLIQUE

IP40



FAITS

- Boîtier en zinc moulé sous pression
- Distance de reconnaissance 22 m
- Lumière de sécurité supplémentaire en option (DUO-LED)
- Set de pictogrammes complet (ISO 7010)
- IP40
- Ampoule LED
- Montage mural ou au plafond
- -5° à +40°C

Ce luminaire au design moderne associe les avantages de la LED à une conception compacte. Le boîtier fin de haute qualité est en zinc moulé sous pression. Vous êtes sûr de ne pas vous tromper lors de la planification grâce à l'utilisation variable des pictogrammes sur place.















Luminaire à pictogramme de secours LED selon DIN EN 60598-1, DIN EN 60598-2-22, DIN EN ISO 7010 et DIN EN 1838.

Optionnel avec DUO-LED pour une diffusion lumineuse supplémentaire vers le bas.



MMW / MMD

LUMINAIRES AVEC BOÎTIER MÉTALLIQUE AVEC TECHNIQUE DUO EN OPTION

						
LUMINAIRES À BATTERIE AUTONOME AVEC FONCTION AUTO-TEST						
LED, 1h, 230V AC	MMD001SC *		1 h	7,4 W	4,8V/2,0Ah NiMH	
LED, 1h, 230V AC		MMW001SC *	1 h	4,2 W	4,8V/2,0Ah NiMH	
LED, 3h, 230V AC		MMW003SC *	3 h	4,2 W	4,8V/2,0Ah NiMH	
LED, 3h, 230V AC	MMD003SC *		3 h	7,4 W	4,8V/2,0Ah NiMH	
LED, 8h, 230V AC		MMW008SC *	8 h	4,2 W	4,8V/2,0Ah NiMH	
LUMINAIRES POUR SYSTÈMES CENTRALISÉS AC/DC						
LED, 230V AC/DC	MMD009 *		SBC	3,9 W		
LED, 230V AC/DC		MMW009 *	SBC	2,5 W		
LUMINAIRES POUR SYSTÈMES CENTRALISÉS AC/DC, MODULE DE SURVEILLANCE INCLUS						
DUO-LED, 230V AC/DC	MMDT009ML *		SBC	5,1		
DUO-LED, 230V AC/DC		MMWT009ML *	SBC	3,9 W		
LED, 230V AC/DC		MMW009ML *	SBC	3,9		
LED, 230V AC/DC	MMD009ML *		SBC	5,2 W		

*) Standard: blanc (RAL 9003) | -AZ: anthracite (RAL 7016)

MONTAGE MURAL

Dimensions MMW

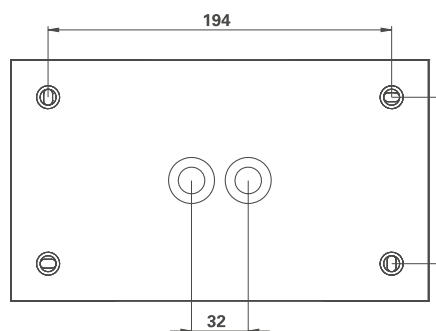
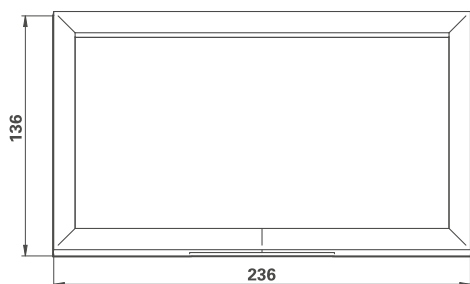

MONTAGE AU PLAFOND

Dimensions MMD

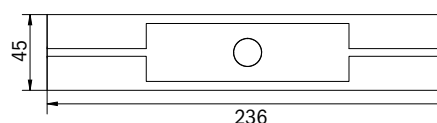
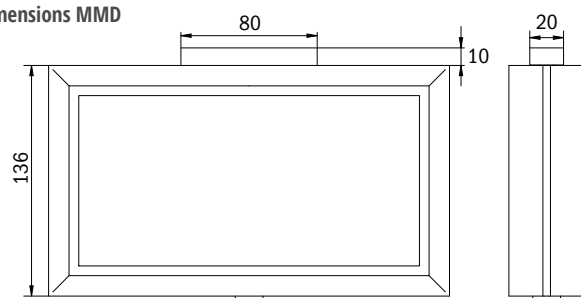



2in1
luminaire de sécurité et d'évacuation en un



Exemple de tableau des distances MMDT 009ML (avec lentille pour lumière de couloir) pour voies d'évacuation planes (vous trouverez les données techniques d'éclairage sur notre site web)

Hauteur de montage (m)					
2,00	4,01	9,02	6,27	3,28	1,41
2,50	4,56	10,52	6,99	3,75	1,56
3,00	3,26	10,12	5,91	4,11	1,61
3,50	3,48	10,93	6,40	4,41	1,48
4,00	3,61	8,99	6,78	4,55	1,24

Exemple de tableau des distances MMWT 009ML (avec lentille à rayonnement circulaire) pour voies d'évacuation planes (vous trouverez les données techniques d'éclairage sur notre site web)

Hauteur de montage (m)					
2,00	1,96	4,87	4,80	4,73	1,91
2,50	2,16	5,31	5,23	5,14	2,09
3,00	2,32	5,72	5,64	5,56	2,26
3,50	2,44	6,08	5,99	5,89	2,37
4,00	2,52	6,42	6,34	6,25	2,47

ACCESSOIRES

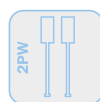
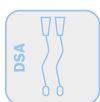

Le degré de protection se réduit à IP20 en cas de montage avec suspension par câble ou pendule.

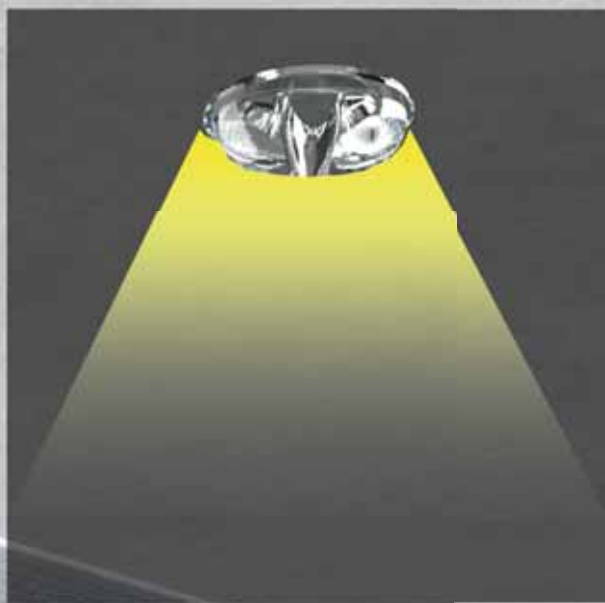

 **SÉRIE E**
ÉCLAIRAGE DE VOIE D'ÉVACUATION

IP20



GÉNÉRALITÉS

FAITS

- Boîtier en zinc moulé sous pression
- IP20
- Ampoule LED
- Couloir enfichable ou lentille ronde pour une flexibilité totale sur le site d'installation
- Montage en saillie au plafond ou montage encastré dans le plafond
- -5° à +40°C

Le luminaire EE encastré au plafond aux lignes sobres répond aux normes DIN EN 60598-1, DIN EN 60598-22 et DIN EN 1838. Fabriqué en zinc moulé sous pression, il s'intègre discrètement dans le plafond. Outre les montages traditionnels d'encastrement au plafond, il peut également être monté dans des boîtiers conventionnels et anti-incendie. La LED d'état intégrée dans la lentille ne perturbe pas l'harmonie discrète du boîtier.

L'utilisation de lentilles divergentes et de puissantes LED ERT permet d'obtenir une diffusion de lumière optimale et un éclairage des issues de secours et des voies d'évacuation. Le luminaire de sécurité EE est disponible avec un écran rond (EERx) ou carré (EEQx).

La quatrième lettre dans la désignation du type correspond à la lentille :

EERR / EEQR

La lentille à rayonnement circulaire éclaire le couloir et l'issue de secours avec des hauteurs de plafonds allant jusqu'à 4 m de manière particulièrement efficace aux croisements de deux couloirs.

EERF / EEQF

La lentille F sert à regrouper le faisceau de lumière dans deux directions principales. Cette lumière de couloir est particulièrement efficace avec des hauteurs de plafonds normales allant jusqu'à 4 m et permet des distances entre luminaires de plus de 18 m dans la voie d'évacuation.

EERS / EEQS

La lentille spot garantit une diffusion homogène de la lumière dans toutes les directions y compris avec des hauteurs de plafond supérieures à 4 m.

EERL / EEQL

Le support de lentille intégré innovant avec dispositif de montage rapide permet une utilisation flexible de différents types de lentilles en fonction de l'application. La lentille ronde et la lentille de couloir sont déjà fournies avec chaque luminaire.



LUMINAIRES DESIGN

LUMINAIRES DYNAMIQUES

LUMINAIRES UNIVERSELS

LUMINAIRES INDUSTRIELS

ÉCLAIRAGE GÉNÉRAL COMME LUMIÈRE DE SÉCURITÉ

SURVEILLANCE SANS FIL DE LUMINAIRE

ACCESSOIRES

MODULES

» SÉRIE E

ÉCLAIRAGE DE VOIE D'ÉVACUATION

LUMINAIRES À BATTERIE AUTONOME AVEC FONCTION AUTO-TEST						
Lentille du système (ronde/vestibule)	EEQL031SC *	EERL031SC **	1 h	5,9 W - 470 lm	4,8V/2,0Ah NiMH	
Lentille du système (ronde/vestibule)	EEQL033SC *	EERL033SC **	3 h	5,9 W - 235 lm	4,8V/2,0Ah NiMH	
Lentille du système (ronde/vestibule)	EEQL038SC *	EERL038SC **	8 h	7 W - 210 lm	9,6V/2,0Ah NiMH	
LUMINAIRES À BATTERIE AUTONOME AVEC MODULE WIRELESS PROFESSIONAL (COMMUTABLE)						
Lentille vestibule	EEQF021WL *	EERF021WL **	1 h	5,6 W - 140 lm	4,8V/2,0Ah NiMH	
Rayonnement circulaire	EEQR021WL *	EERR021WL **	1 h	5,6 W - 140 lm	4,8V/2,0Ah NiMH	
Spot	EEQS021WL *	EERS021WL **	1 h	5,6 W - 140 lm	4,8V/2,0Ah NiMH	
Lentille vestibule	EEQF023WL *	EERF023WL **	3 h	5,6 W - 140 lm	4,8V/2,0Ah NiMH	
Rayonnement circulaire	EEQR023WL *	EERR023WL **	3 h	5,6 W - 140 lm	4,8V/2,0Ah NiMH	
Spot	EEQS023WL *	EERS023WL **	3 h	5,6 W - 140 lm	4,8V/2,0Ah NiMH	
LUMINAIRES POUR SYSTÈMES CENTRALISÉES CORE COMPACT 24V AC/DC, MODULE DE SURVEILLANCE INCLUS						
Lentille du système (ronde/vestibule)	EEQL529CC *	EERL529CC	SBC	1,5 W - 140 lm		
LUMINAIRES POUR SYSTÈMES CENTRALISÉS AC/DC, MODULE DE SURVEILLANCE INCLUS						
Lentille du système (ronde/vestibule)	EEQL039ML *	EERL039ML **	SBC	4,8 W - 470 lm		

*) Standard : blanc (RAL 9003) | -AZ : anthracite (RAL 7016)





**) Standard : blanc (RAL 9003) | -AZ : anthracite (RAL 7016) | -E : aspect inox (EER seulement)

ACCESSOIRES







LSYS-S: Lentille de spot pour luminaires avec lentille de système. Convient pour des hauteurs de plafond jusqu'à 12m

Exemple de tableau des distances EExL 031 et EExL 039 lentille vestibule pour voies d'évacuation planes (vous trouverez les données techniques d'éclairage sur notre site web)

Montagehöhe (m)					
2.50	3.30	8.67	13.73	18.86	8.55
3.00	3.40	9.04	15.31	21.55	9.70
3.50	3.46	9.33	16.76	24.03	10.71
4.00	3.51	9.55	18.01	26.36	11.31

Exemple de tableau des distances EExL 031 et EExL 039 lentille spot pour voies d'évacuation planes (vous trouverez les données techniques d'éclairage sur notre site web)

Montagehöhe (m)					
3.00	2.86	6.62	6.62	6.62	2.86
4.00	3.47	7.77	7.77	7.77	3.47
5.00	4.05	9.09	9.09	9.09	4.05
6.00	4.60	10.17	10.17	10.17	4.60
7.00	5.06	11.39	11.39	11.39	5.06
8.00	5.40	12.52	12.52	12.52	5.40
9.00	5.62	13.52	13.52	13.52	5.62
10.00	5.74	14.39	14.39	14.39	5.74
11.00	5.72	15.10	15.10	15.10	5.72
12.00	5.61	15.60	15.60	15.60	5.61

L'exemple de tableau des distances se base sur les paramètres suivants :
Facteur de maintenance : 0,8 ; facteur d'éclairage de secours 1,00 ; intensité d'éclairage minimale sur la ligne médiane : 1,00 lux ; intensité d'éclairage

minimale sur la moitié de la largeur de la voie : 0,50 lux ; uniformité sur la ligne médiane maximum 40:1 ; largeur de la voie d'évacuation 2,00 m

MONTAGE ENCASTRÉ AU PLAFOND

Dimensions EER / EEQ

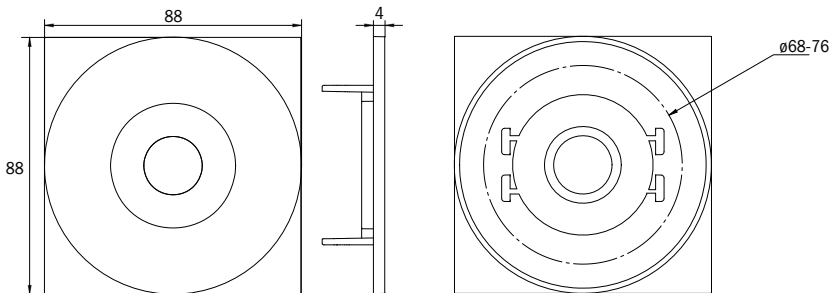

Découpe EER / EEQ

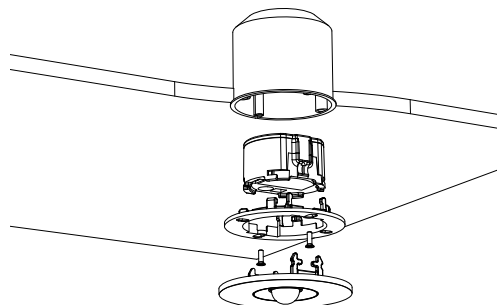
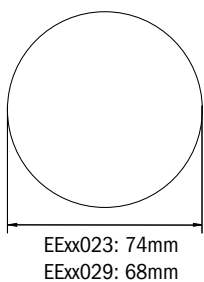

EEx029 : prise pour commutateur nécessaire (non incluse dans la livraison)

Boîtier électronique de batterie autonome (UH-1)

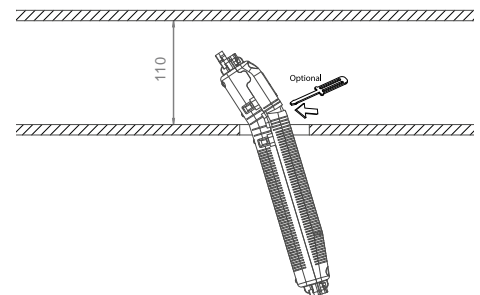
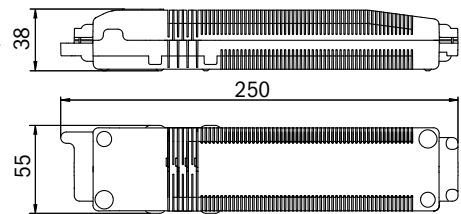

» SÉRIE E

MONTAGE ENCASTRÉ DANS BOÎTIER AVEC MAINTIEN DE LA FONCTION

Les luminaires de sécurité de la série EExx s'adaptent grâce à leurs dimensions compactes dans des boîtiers de raccordement standards ainsi que dans des boîtiers de montage anti-incendie comme le boîtier de raccordement pour appareil HWD 30 de la marque Kaiser. Les luminaires EExx peuvent ainsi être encastrés dans des plafonds anti-incendie F des classes F30, F60 ou F90 suivant la norme DIN 4102-4 ou DIN 4102-2. Aucune transformation du silicône anti-incendie ni aucun gainage anti-incendie supplémentaire nécessaires.

Pour le montage du luminaire à batterie centralisée dans un boîtier, retirer les pinces latérales du plafonnier et poser l'anneau adaptateur fourni à la livraison (N° d'art. EE-EBA).

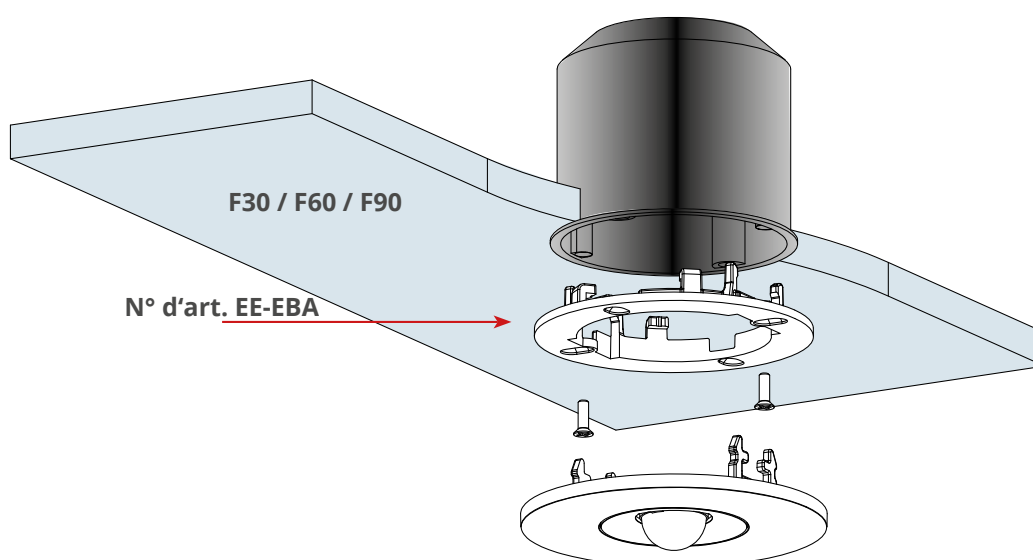



MODULES

ACCESSOIRES

SURVEILLANCE SANS FIL
DE LUMINAIRE

ÉCLAIRAGE GÉNÉRAL COMME
LUMIÈRE DE SÉCURITÉ

LUMINAIRES
INDUSTRIELS

LUMINAIRES
UNIVERSELS

LUMINAIRES
DYNAMIQUES

LUMINAIRES DESIGN

GÉNÉRALITÉS

ÉCLAIRAGE DE VOIE D'ÉVACUATION

FAITS

- Boîtier en zinc moulé sous pression
- IP40
- Ampoule LED
- Montage en saillie au plafond
- -5° à +40°C

Boîtier universel discret en saillie au plafond en zinc moulé sous pression pour loger les luminaires ILDR, ILDF et ILDS. Le boîtier peut également être installé ultérieurement en vue de faciliter le montage.

Si vous utilisez le luminaire IL comme base, vous avez l'avantage d'un stockage compact.

Modèle	Numéros de commande
Cache	
Cache rond	
... - blanc	EAR
... - anthracite	EAR-AZ
Cache carré	
... - blanc	EAQ
... - anthracite	EAQ-AZ

MONTAGE AU PLAFOND

Dimensions et distances de perçage EAR / EAQ

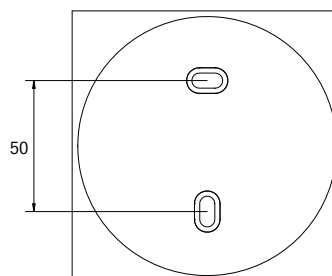
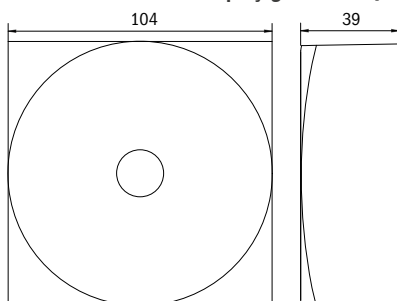

Tous les dimensions en mm



EAR



EAQ-AZ

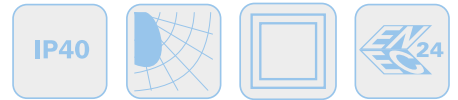

LUMINAIRES À BATTERIE AUTONOME AVEC FONCTION AUTO-TEST								
Lentille du système (ronde/vestibule)	EAQL421SC	EAQL421SC-AZ	EARL421SC	EARL421SC-AZ	1 h	3 W - 250 lm	3,2V / 3,3 Ah LiFePO ₄	
Lentille du système (ronde/vestibule)	EAQL423SC	EAQL423SC-AZ	EARL423SC	EARL423SC-AZ	3 h	3 W - 250 lm	3,2V / 3,3 Ah LiFePO ₄	
Lentille du système (ronde/vestibule)	EAQL428SC	EAQL428SC-AZ	EARL428SC	EARL428SC-AZ	8 h	3 W - 125 lm	3,2V / 3,3 Ah LiFePO ₄	
LUMINAIRES À BATTERIE AUTONOME AVEC MODULE WIRELESS BASIC								
Lentille du système (ronde/vestibule)	EAQL421WB	EAQL421WB-AZ	EARL421WB	EARL421WB-AZ	1 h	3,4 W - 250 lm	3,2V / 3,3 Ah LiFePO ₄	
Lentille du système (ronde/vestibule)	EAQL423WB	EAQL423WB-AZ	EARL423WB	EARL423WB-AZ	3 h	3,4 W - 250 lm	3,2V / 3,3 Ah LiFePO ₄	
Lentille du système (ronde/vestibule)	EAQL428WB	EAQL428WB-AZ	EARL428WB	EARL428WB-AZ	8 h	3,4 W - 125 lm	3,2V / 3,3 Ah LiFePO ₄	
LUMINAIRES À BATTERIE AUTONOME AVEC MODULE WIRELESS PROFESSIONAL (COMMUTABLE)								
Lentille du système (ronde/vestibule)	EAQL421WL	EAQL421WL-AZ	EARL421WL	EARL421WL-AZ	1 h	3,4 W - 250 lm	3,2V / 3,3 Ah LiFePO ₄	
Lentille du système (ronde/vestibule)	EAQL423WL	EAQL423WL-AZ	EARL423WL	EARL423WL-AZ	3 h	3,4 W - 250 lm	3,2V / 3,3 Ah LiFePO ₄	
Lentille du système (ronde/vestibule)	EAQL428WL	EAQL428WL-AZ	EARL428WL	EARL428WL-AZ	8 h	3,4 W - 125 lm	3,2V / 3,3 Ah LiFePO ₄	
LUMINAIRES POUR SYSTÈMES CENTRALISÉES CORE COMPACT 24V AC/DC, MODULE DE SURVEILLANCE INCLUS								
Lentille du système (ronde/vestibule)	EAQL529CC	EAQL529CC-AZ	EARL529CC	EARL529CC-AZ	SBC	2,8 W - 360 lm		
LUMINAIRES POUR SYSTÈMES CENTRALISÉS AC/DC, MODULE DE SURVEILLANCE INCLUS								
Rayonnement circulaire	EAQR029ML	EAQR029ML-AZ	EARR029ML	EARR029ML-AZ	SBC	4,6 W - 360 lm		
Lentille vestibule	EAQF029ML	EAQF029ML-AZ	EARF029ML	EARF029ML-AZ	SBC	4,6 W - 360 lm		
Spot	EAQS029ML	EAQS029ML-AZ	EARS029ML	EARS029ML-AZ	SBC	4,6 W - 360 lm		

ACCESSOIRES



LSYS-S: Lentille de spot pour luminaires avec lentille de système. Convient pour des hauteurs de plafond jusqu'à 12m



FMW

LUMINAIRE À PICTOGRAMME DE SECOURS EN ZINC MOULÉ SOUS PRESSION

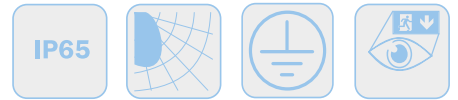

FAITS

- Boîtier en zinc moulé sous pression, blanc (RAL 9003) ou anthracite (RAL 7016)
- IP65
- Ampoule LED
- Montage mural
- Batterie autonome: -5° à +40°C
Systèmes centralisés: -20°C à +40°C

Luminaire mural robuste à monter en saillie en zinc moulé sous pression pour l'éclairage des issues de secours et des voies d'évacuation selon DIN EN 60598-1, DIN EN 60598-2-22 et DIN EN 1838.

Design élégant grâce au masquage des vis. Disponible comme luminaire de système à batterie centralisée ou à batterie autonome LED.



(Version pour systèmes centralisés)

LUMINAIRES À BATTERIE AUTONOME AVEC FONCTION AUTO-TEST	
LED, 1h, 230V AC	FMW001SC FMW001SC-AZ
LED, 3h, 230V AC	FMW003SC FMW003SC-AZ
LED, 8h, 230V AC	FMW008SC FMW008SC-AZ
LUMINAIRES POUR SYSTÈMES CENTRALISÉES CORE COMPACT 24V AC/DC, MODULE DE SURVEILLANCE INCLUS	
LED, 24V AC/DC	FMW509CC FMW509CC-AZ
LUMINAIRES POUR SYSTÈMES CENTRALISÉS AC/DC, MODULE DE SURVEILLANCE INCLUS	
LED, 230V AC/DC	FMW009ML FMW009ML-AZ

MONTAGE MURAL

Dimensions et distances de perçage

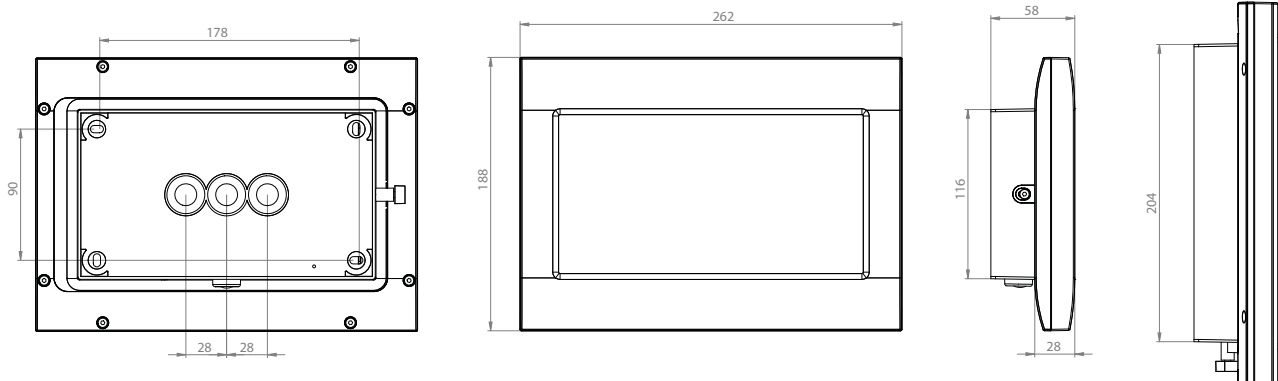

ACCESSOIRES

FMDA - adaptateur pour plafond

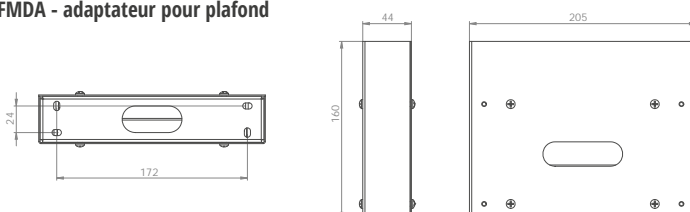

FMDA001 - montage monoface
FMDA001-AZ - anthracite, montage monoface

FMDA002 - montage double face
FMDA002 - anthracite, montage double face



FMDS

LUMINAIRE DE SÉCURITÉ EN ZINC MOULÉ SOUS PRESSION



FAITS

- Boîtier en zinc moulé sous pression, blanc ou anthracite
- IP65
- Ampoule LED
- Montage au plafond
- -5° à +40°C

Luminaire robuste, monté en saillie, en zinc moulé sous pression pour l'éclairage des issues de secours et des voies d'évacuation selon DIN EN 60598-1, DIN EN 60598-2-22 et DIN EN 1838.

Design élégant grâce au masquage des vis. Disponible comme luminaire de système à batterie centralisée ou à batterie autonome LED.

Protection contre les balles selon DIN EN 18032



LUMINAIRES À BATTERIE AUTONOME AVEC FONCTION AUTO-TEST				
LED, 1h, 230V AC	FMDS021SC FMDS021SC-AZ	1 h	6 W - 520 lm	4,8V/2,0Ah NiMH
LED, 3h, 230V AC	FMDS023SC FMDS023SC-AZ	3 h	6 W - 260 lm	4,8V/2,0Ah NiMH
LED, 8h, 230V AC	FMDS028SC FMDS028SC-AZ	8 h	7,1 W - 220 lm	9,6V/2,0Ah NiMH
LUMINAIRES POUR SYSTÈMES CENTRALISÉES CORE COMPACT 24V AC/DC, MODULE DE SURVEILLANCE INCLUS				
LED, 24V AC/DC	FMDS529CC FMDS529CC-AZ	SBC	3,8 W - 520 lm	
LUMINAIRES POUR SYSTÈMES CENTRALISÉS AC/DC				
LED, 230V AC/DC	FMDS029 FMDS029-AZ	SBC	4,6 W - 520 lm	
LUMINAIRES POUR SYSTÈMES CENTRALISÉS AC/DC, MODULE DE SURVEILLANCE INCLUS				
LED, 230V AC/DC	FMDS029ML FMDS029ML-AZ	SBC	5,2 W - 520 lm	

Exemple Tableau des distances FMDS029(ML) pour voies d'évacuation planes

Hauteur de montage (m)					
2,00	4,29	9,63	8,77	6,96	2,86
2,50	4,91	11,50	10,47	8,15	3,20
3,00	5,41	12,74	11,61	8,64	3,33
3,50	5,82	13,99	12,61	9,09	3,50
4,00	6,40	15,13	13,55	9,45	3,60
5,00	7,14	17,12	15,28	10,10	3,76
6,00	7,96	19,04	16,72	10,62	3,90
7,00	8,34	20,68	17,90	11,00	3,88
8,00	8,88	22,10	18,84	11,24	3,90
9,00	9,00	23,34	19,29	11,40	3,81
10,50	8,49	24,87	19,35	11,40	3,42
12,00	7,80	25,47	18,75	11,16	3,00

L'exemple de tableau des distances se base sur les paramètres suivants :
Facteur de maintenance : 0,8 ; facteur d'éclairage de secours 1,00 ; intensité d'éclairage minimale sur la ligne médiane : 1,00 lux ; intensité d'éclairage

minimale sur la moitié de la largeur de la voie : 0,50 lux ; uniformité sur la ligne médiane maximum 40:1 ; largeur de la voie d'évacuation 2,00 m

Tous les dimensions en mm



 **WEF**
LUMINAIRE MURAL ENCASTRÉ



FAITS

- Zinc moulé sous pression, blanc, anthracite ou aspect inox
- IP20
- Ampoule LED
- Montage mural encastré
- -10° à +40°C

Luminaire de sécurité LED pour montage encastré dans le mur en vue de l'éclairage des voies d'évacuation et des issues de secours selon DIN EN 60598-1, DIN EN 60598-2-22 et DIN EN 1838.

Ce luminaire encastré dans le mur est conçu pour un montage dans des boîtes d'encastrement conventionnelles. Le cadre de montage peut être ajusté sur la boîte.

L'écran en zinc moulé sous pression est monté sans fixation visible de l'extérieur. La LED d'état intégrée dans la lentille ne perturbe pas l'harmonie du boîtier.

LUMINAIRES À BATTERIE AUTONOME AVEC FONCTION AUTO-TEST	
LED, 1h, 230V AC	WEF021SC * WEF021SC-AZ * WEF021SC-E *
LED, 3h, 230V AC	WEF023SC * WEF023SC-AZ * WEF023SC-E *
LED, 8h, 230V AC	WEF028SC * WEF028SC-AZ * WEF028SC-E *
LUMINAIRES POUR SYSTÈMES CENTRALISÉES CORE COMPACT 24V AC/DC, MODULE DE SURVEILLANCE INCLUS	
LED, 24V AC/DC	WEF529CC WEF529CC-AZ WEF529CC-E SBC 3,3 W - 420 lm
LUMINAIRES POUR SYSTÈMES CENTRALISÉS AC/DC	
LED, 230V AC/DC	WEF029 WEF029-AZ WEF029-E SBC 3,9 W - 420 lm
LUMINAIRES POUR SYSTÈMES CENTRALISÉS AC/DC, MODULE DE SURVEILLANCE INCLUS	
LED, 230V AC/DC	WEF029ML WEF029ML-AZ WEF029ML-E SBC 4,3 W - 420 lm

*) Livré avec boîtier UH1. Le contenu dépasse le cas échéant le volume de la prise encastrée.

MONTAGE MURAL ENCASTRÉ

WEF Dimensions

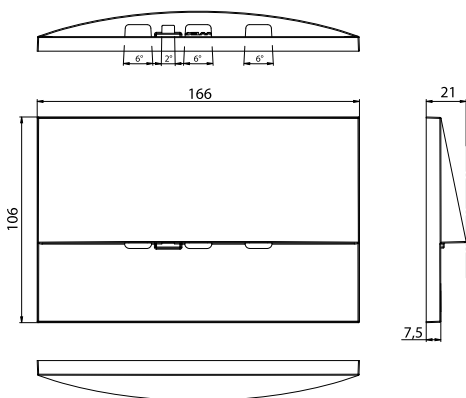

Boîtier électronique pour luminaires à batterie autonome

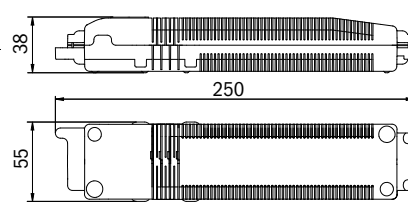

WEF 029(ML) boîte d'encastrement

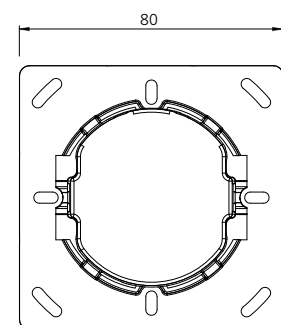

Tous les dimensions en mm

WEF Diffusion de lumière

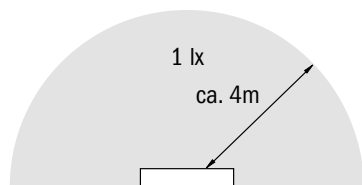

Hauteur de montage 0,5m

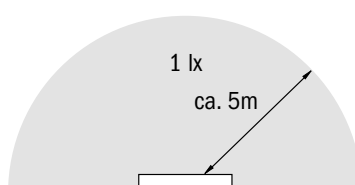

Hauteur de montage 2,2m



WER

ÉCLAIRAGE DE VOIE D'ÉVACUATION



FAITS

- Zinc moulé sous pression, blanc, anthracite ou aspect inox
- IP20
- Ampoule LED
- Montage mural encastré
- -10° à +40°C

Luminaire de sécurité LED pour montage encastré dans le mur en vue de l'éclairage des voies d'évacuation et des issues de secours selon DIN EN 60598-1, DIN EN 60598-2-22 et DIN EN 1838.

Ce luminaire discret à encastrer dans le mur est conçu pour un montage dans des boîtes d'encastrement conventionnelles. Le cadre de montage peut être ajusté sur la boîte.

L'écran en zinc moulé sous pression est monté sans fixation visible de l'extérieur. La LED d'état intégrée dans la lentille ne perturbe pas l'harmonie du boîtier.

LUMINAIRES À BATTERIE AUTONOME AVEC FONCTION AUTO-TEST	
LED, 1h, 230V AC	WER021SC * WER021SC-AZ * WER021SC-E * 1 h 3,1 W - 140 lm 4,8V/2,0Ah NiMH
LED, 3h, 230V AC	WER023SC * WER023SC-AZ * WER023SC-E * 3 h 3,1 W - 140 lm 4,8V/2,0Ah NiMH
LED, 8h, 230V AC	WER028SC * WER028SC-AZ * WER028SC-E * 8 h 3,1 W - 120 lm 4,8V/2,0Ah NiMH
LUMINAIRES À BATTERIE AUTONOME AVEC MODULE WIRELESS PROFESSIONAL (COMMUTABLE)	
LED, 1h, 230V AC	WER021WL * WER021WL-AZ * WER021WL-E * 1 h 5,6 W - 140 lm 4,8V/2,0Ah NiMH
LED, 3h, 230V AC	WER023WL * WER023WL-AZ * WER023WL-E * 3 h 5,6 W - 140 lm 4,8V/2,0Ah NiMH
LUMINAIRES POUR SYSTÈMES CENTRALISÉES CORE COMPACT 24V AC/DC, MODULE DE SURVEILLANCE INCLUS	
LED, 24V AC/DC	WER529CC WER529CC-AZ WER529CC-E SBC 1,5 W - 140 lm
LUMINAIRES POUR SYSTÈMES CENTRALISÉS AC/DC	
LED, 230V AC/DC	WER029 WER029-AZ WER029-E SBC 1,9 W - 140 lm
LUMINAIRES POUR SYSTÈMES CENTRALISÉS AC/DC, MODULE DE SURVEILLANCE INCLUS	
LED, 230V AC/DC	WER029ML WER029ML-AZ WER029ML-E SBC 2,1 W - 140 lm

*) Lieferung mit UH1-Gehäuse. Inhalt übersteigt gegebenenfalls das Volumen der Einbaudose.

MONTAGE MURAL ENCASTRÉ

WER Dimensions

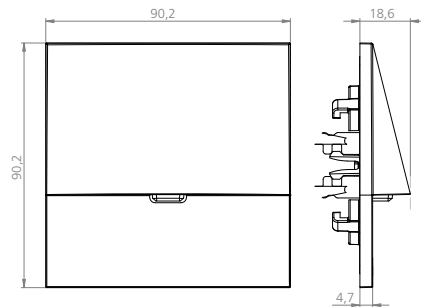

Boîtier électronique pour luminaires à batterie autonome

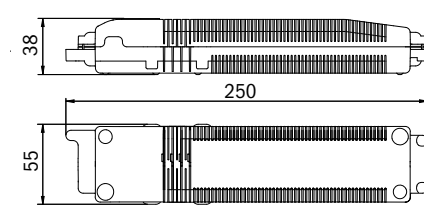

WER 029ML boîte d'encastrement

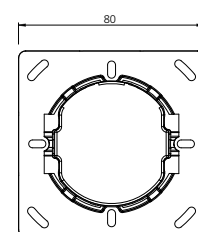

Tous les dimensions en mm

WER Diffusion de lumière

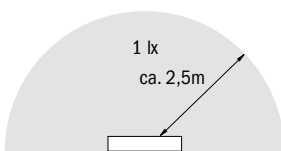

Hauteur de montage 0,5m

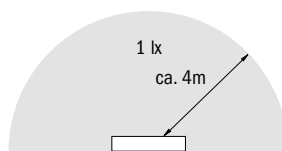

Hauteur de montage 2m



 **WAF**
ÉCLAIRAGE DE VOIE D'ÉVACUATION



FAITS

- Zinc moulé sous pression, blanc, anthracite ou aspect inox
- IP20
- Ampoule LED
- Montage mural
- -10° à +40°C

Luminaire de sécurité LED pour montage mural en saillie en vue de l'éclairage des voies d'évacuation et des issues de secours selon DIN EN 60598-1, DIN EN 60598-2-22 et DIN EN 1838.

Ce luminaire mural est utilisé lorsqu'un montage encastré des luminaires WEF et WER n'est pas possible.

LUMINAIRES À BATTERIE AUTONOME AVEC FONCTION AUTO-TEST							
LED, 1h, 230V AC	WAF021SC	WAF021SC-AZ	WAF021SC-E	1 h	5 W - 420 lm	4,8V/2,0Ah NiMH	
LED, 3h, 230V AC	WAF023SC	WAF023SC-AZ	WAF023SC-E	3 h	5 W - 280 lm	4,8V/2,0Ah NiMH	
LED, 8h, 230V AC	WAF028SC	WAF028SC-AZ	WAF028SC-E	8 h	5 W - 140 lm	4,8V/2,0Ah NiMH	
LUMINAIRES POUR SYSTÈMES CENTRALISÉES CORE COMPACT 24V AC/DC, MODULE DE SURVEILLANCE INCLUS							
LED, 24V AC/DC	WAF529CC	WAF529CC-AZ	WAF529CC-E	SBC	3,1 W - 420 lm		
LUMINAIRES POUR SYSTÈMES CENTRALISÉS AC/DC							
LED, 230V AC/DC	WAF029	WAF029-AZ	WAF029-E	SBC	3,9 W - 420 lm		
LUMINAIRES POUR SYSTÈMES CENTRALISÉS AC/DC, MODULE DE SURVEILLANCE INCLUS							
LED, 230V AC/DC	WAF029ML	WAF029ML-AZ	WAF029ML-E	SBC	4,5 W - 420 lm		

MONTAGE MURAL

WAF Dimensions

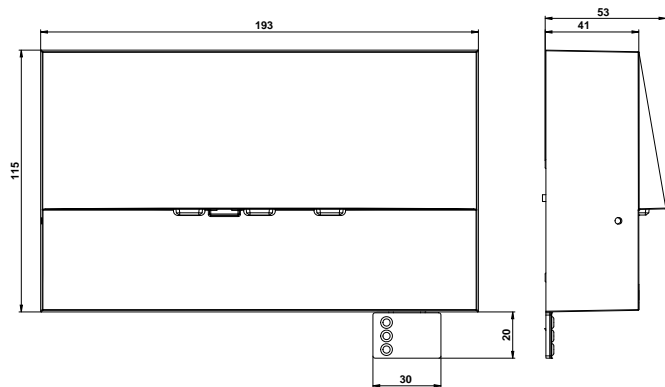

Tous les dimensions en mm

WAF Diffusion de lumière

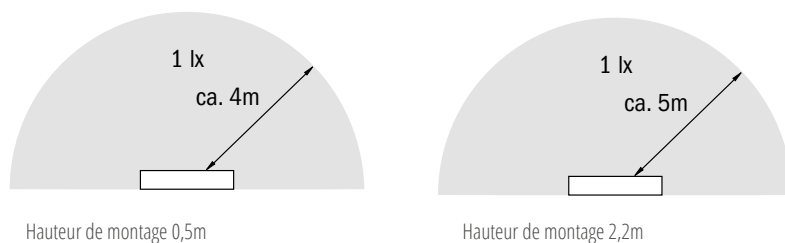



 **ZAW**
ÉCLAIRAGE DE VOIE D'ÉVACUATION



GÉNÉRALITÉS

FAITS

- Zinc moulé sous pression, blanc ou anthracite
- IP65
- Ampoule LED
- Montage mural
- Plages de température :
ZAW 019ML : -25°C à +40°C *
ZAW 013SC/018SC : -5° à +40°C
ZAW 013SC/018SC-COOL :
-25°C à +40°C

Luminaire robuste monté en saillie en zinc moulé sous pression pour l'éclairage des issues de secours et des voies d'évacuation dans les zones de sortie selon DIN EN 60598-1, DIN EN 60598-2-22 et DIN EN 1838.

Design élégant grâce au masquage des vis. Disponible comme luminaire de système à batterie centralisée ou à batterie autonome LED.

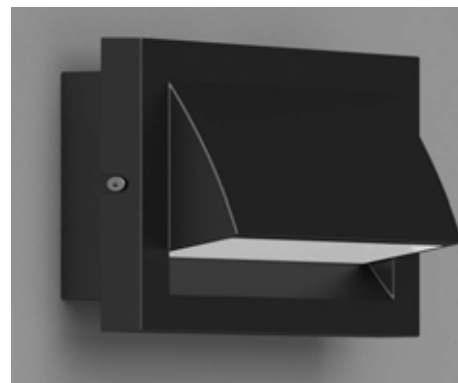

LUMINAIRES DESIGN

LUMINAIRES DYNAMIQUES

LUMINAIRES UNIVERSELS

LUMINAIRES INDUSTRIELS

ÉCLAIRAGE GÉNÉRAL COMME LUMIÈRE DE SÉCURITÉ

SURVEILLANCE SANS FIL DE LUMINAIRE

ACCESSOIRES

MODULES

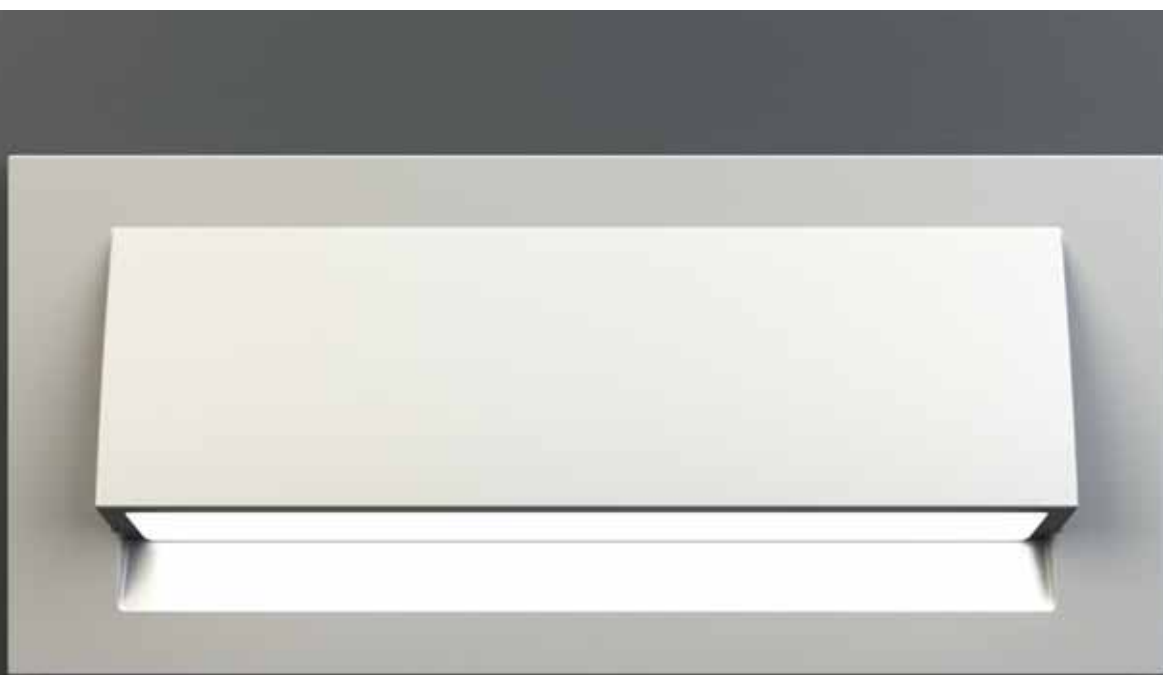

ÉCLAIRAGE DE VOIE D'ÉVACUATION

LUMINAIRES À BATTERIE AUTONOME AVEC FONCTION AUTO-TEST					
LED, 1h, 230V AC	ZAW011SC	ZAW011SC-AZ	1 h	4,6 W - 190 lm	3,2V / 3,3 Ah LiFePO4
LED, 3h, 230V AC	ZAW013SC	ZAW013SC-AZ	3 h	4,6 W - 190 lm	3,2V / 3,3 Ah LiFePO4
LED, 8h, 230V AC	ZAW018SC	ZAW018SC-AZ	8 h	4,6 W - 85 lm	3,2V / 3,3 Ah LiFePO4
LUMINAIRES À BATTERIE AUTONOME AVEC MODULE WIRELESS BASIC					
LED, 1h, 230V AC	ZAW011WB	ZAW011WB-AZ *	1 h	5,3 W - 190 lm	3,2V / 3,3 Ah LiFePO4
LED, 3h, 230V AC	ZAW013WB *	ZAW013WB-AZ *	3 h	5,3 W - 190 lm	3,2V / 3,3 Ah LiFePO4
LED, 8h, 230V AC	ZAW018WB	ZAW018WB-AZ *	8 h	5,3 W - 85 lm	3,2V / 3,3 Ah LiFePO4
LUMINAIRES À BATTERIE AUTONOME AVEC MODULE WIRELESS PROFESSIONAL (COMMUTABLE)					
LED, 1h, 230V AC	ZAW011WL *	ZAW011WL-AZ *	1 h	5,3 W - 190 lm	3,2V / 3,3 Ah LiFePO4
LED, 3h, 230V AC	ZAW013WL *	ZAW013WL-AZ *	3 h	5,3 W - 190 lm	3,2V / 3,3 Ah LiFePO4
LED, 8h, 230V AC	ZAW018WL *	ZAW018WL-AZ *	8 h	5,3 W - 85 lm	3,2V / 3,3 Ah LiFePO4
LUMINAIRES POUR SYSTÈMES CENTRALISÉES CORE COMPACT 24V AC/DC, MODULE DE SURVEILLANCE INCLUS					
LED, 24V AC/DC	ZAW519-CC	ZAW519-CC-AZ	SBC	2,1 W - 220 lm	
LUMINAIRES POUR SYSTÈMES CENTRALISÉS AC/DC, MODULE DE SURVEILLANCE INCLUS					
LED, 230V AC/DC	ZAW019ML	ZAW019ML-AZ	SBC	3,2 W - 220 lm	

Toutes les variantes sont également disponibles sous forme de luminaires COOL dotés d'un boîtier externe de batterie pour montage dans des bâtiments.
Le montage du luminaire peut s'effectuer à l'extérieur ou dans des chambres froides.

Exemple Tableau des distances ZAW011SC, ZAW013SC (-COOL) pour voies d'évacuation planes

Hauteur de montage (m)					
2,00	2,18	4,38	7,96	6,51	0,00
2,50	2,35	4,70	8,76	6,88	0,00
3,00	2,45	4,91	9,44	7,13	0,00
3,50	2,49	4,99	8,52	7,40	0,00
4,00	2,45	4,91	7,70	7,48	0,00

L'exemple de tableau des distances se base sur les paramètres suivants :
Facteur de maintenance : 0,8 ; facteur d'éclairage de secours 1,00 ; intensité d'éclairage minimale sur la ligne médiane : 1,00 lux ; intensité d'éclairage

minimale sur la moitié de la largeur de la voie : 0,50 lux ; uniformité sur la ligne médiane maximum 40:1 ; largeur de la voie d'évacuation 2,00 m



MONTAGE MURAL

Dimensions ZAW

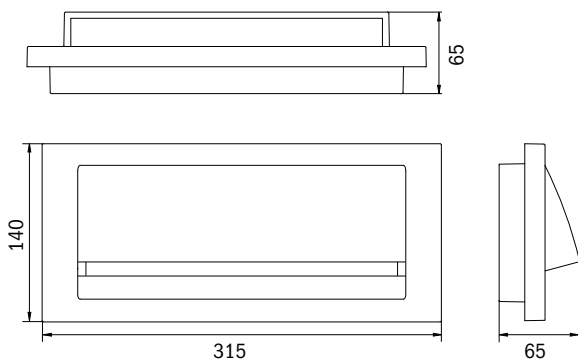

Distances de perçage ZAW

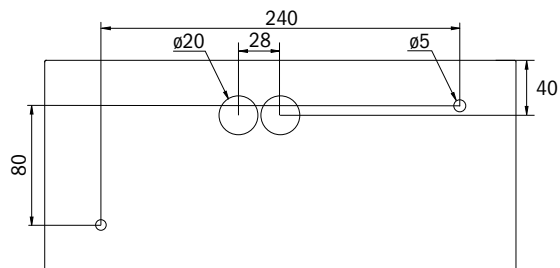

Boîtier externe accu -COOL

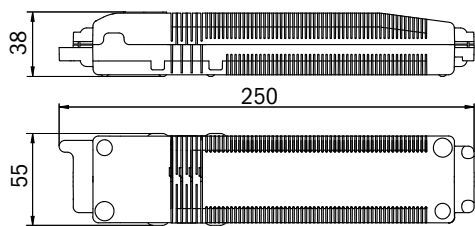

IP20

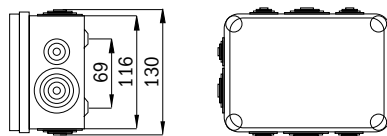
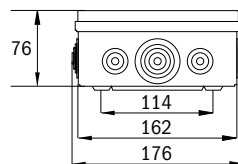

IP54

Tous les dimensions en mm

Exemple de tableau des distances ZAW019ML pour voies d'évacuation planes

Hauteur de montage (m)					
	1	2	3	4	5
2,00	2,30	4,61	8,34	7,66	0,00
2,50	2,48	4,97	9,18	7,91	0,00
3,00	2,61	5,24	9,93	7,97	0,00
3,50	2,69	5,38	10,50	8,17	0,00
4,00	2,70	5,40	8,63	8,31	0,00

L'exemple de tableau des distances se base sur les paramètres suivants :
 Facteur de maintenance : 0,8 ; facteur d'éclairage de secours 1,00 ; intensité d'éclairage minimale sur la ligne médiane : 1,00 lux ; intensité d'éclairage

minimale sur la moitié de la largeur de la voie : 0,50 lux ; uniformité sur la ligne médiane maximum 40:1 ; largeur de la voie d'évacuation 2,00 m

*) Pour les luminaires dotés d'un boîtier métallique, la construction impose une réduction de la couverture radio d'env. 20 %.

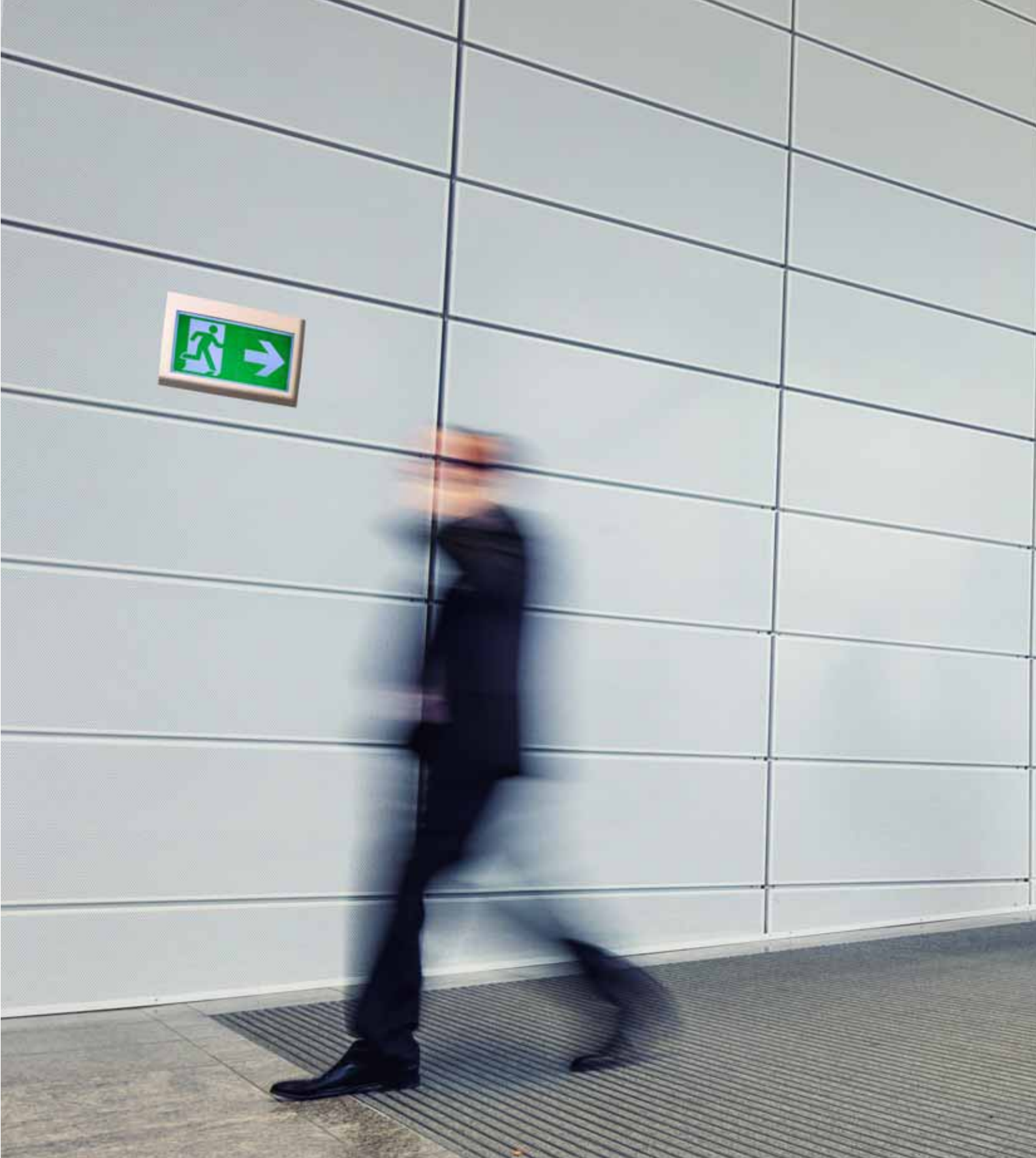

LUMINAIRES DYNAMIQUES

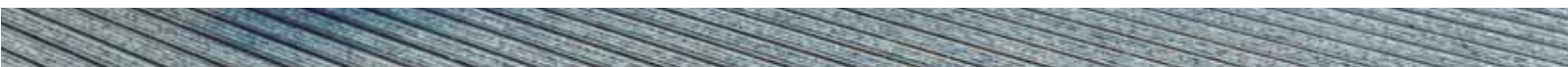



 **FLEXWAY**

LUMINAIRE À PICTOGRAMME DE SECOURS DYNAMIQUE



FAITS

- Zinc moulé sous pression, blanc
- IP65
- Écran LCD pour l'affichage flexible de 10 pictogrammes différents
- Montage mural
- Contact libre de potentiel pour la commande de l'écran



Le luminaire à pictogramme de secours Flexway est un luminaire de secours pour montage mural, utilisé pour signaler de manière dynamique l'issue de secours afin d'éviter les sources de danger. Le pictogramme de secours représenté varie suivant l'information de commande émise par un capteur. Le luminaire à pictogramme de secours Flexway peut représenter 10 pictogrammes différents.

Le luminaire à pictogramme de secours fait partie d'un système d'éclairage de secours selon EN 50171 et répond aux exigences de la norme EN 60598-2-22. Il est conçu pour être raccordé à des systèmes à batterie centralisée.

Signalisation flexible

Le luminaire à pictogramme de secours Flexway met à disposition 10 options d'affichage. Parmi ces options, deux modes de fonctionnement peuvent être sélectionnés à l'aide d'un sélecteur de codage rotatif. L'activation des modes de fonctionnement s'effectue au moyen d'un contact libre de potentiel d'un détecteur de fumée notamment ou d'une alarme incendie. Flexway offre une tension de sortie limitée en puissance et contrôlée. Il est possible de sélectionner sur l'électronique quel symbole apparaîtra en présence ou en absence de tension.



LUMINAIRE À PICTOGRAMME DE SECOURS DYNAMIQUE

LUMINAIRES POUR SYSTÈMES CENTRALISÉS CORE COMPACT 24V AC/DC, MODULE DE SURVEILLANCE INCLUS					
LCD, 24V AC/DC	FMWD509CC	FMWD509CC-AZ	SBC	3,5 W	
LUMINAIRES POUR SYSTÈMES CENTRALISÉS AC/DC, MODULE DE SURVEILLANCE INCLUS					
LCD, 230V AC/DC	FMWD009ML	FMWD009ML-AZ	SBC	5,4 W	

Caractéristiques techniques

Tension de service panneau LCD 12 V DC (7 V ... 12 V DC) SELF
 Température ambiante adm. -5°C - +40°C

LCD

Sens des flèches 8
 Sens interdit 1
 Autre mode opérationnel
 Luminosité dans le blanc 180 cd/m²

Raccordement du capteur

Sortie 3,3 V DC 20 mA
 Entrée 3,3 V DC
 Section de raccordement 1,5 mm²

En cas de danger

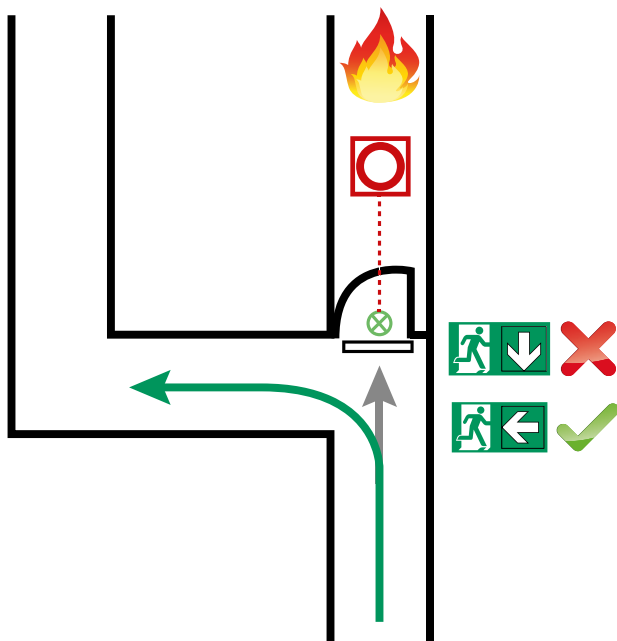

Pictogrammes possibles

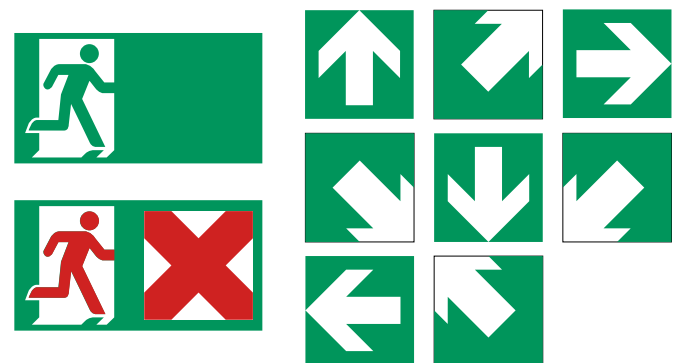



MONTAGE MURAL

Dimensions et distances de perçage

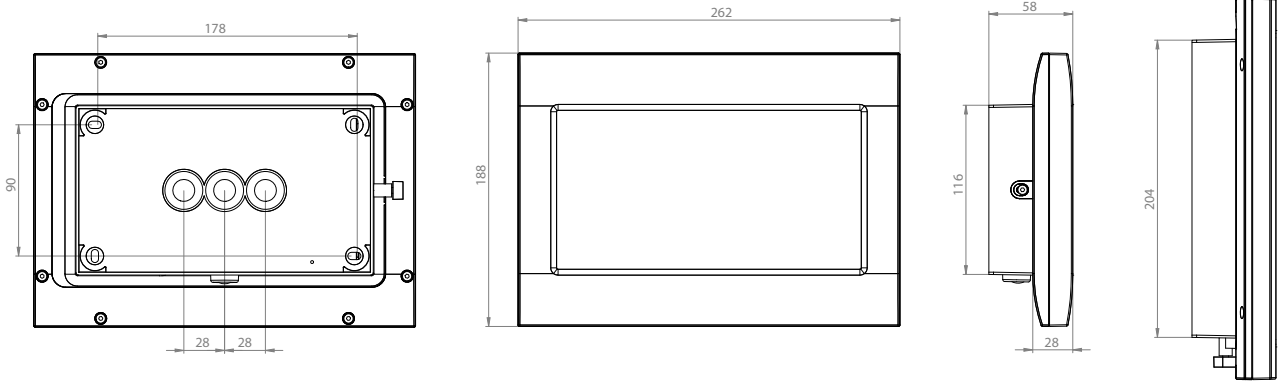

ACCESSOIRES

FMDA - adaptateur pour plafond

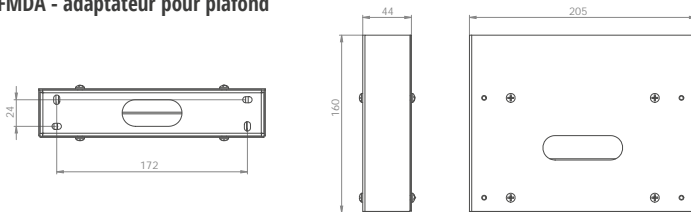

- FMDA001 – montage monoface
- FMDA001-AZ – anthracite, montage monoface
- FMDA002 – montage double face
- FMDA002 – anthracite, montage double face

Tous les dimensions en mm



 **LUMINAIRES UNIVERSELS**





KM

LUMINAIRE UNIVERSEL EN PLASTIQUE

FAITS

- Plastique, blanc ou noir
- Set de pictogrammes complet (ISO 7010)
- IP43
- Montage universel
- Batterie autonome : -5° à +40°C
Batterie centralisée : -30° à +40°C

Luminaire à pictogramme de secours selon DIN EN 60598-1, DIN EN 60598-2-22 et DIN EN 1838.

Luminaire en plastique fin, élégant, convexe orienté vers l'observateur et dont la forme s'effile de manière continue symétriquement vers le bas. Pour montage universel (mur/plafond/encastré dans le plafond/en porte à-faux). Luminaire constitué de 3 pièces seulement pour un montage très simple. Il peut être monté sans outil sur un système de montage rapide intégré, mural ou au plafond. Dépourvu de tension d'alimentation lors du démontage du lumi-

naire. Convient pour un mode d'éclairage permanent ou non permanent. Planification sûre grâce à l'utilisation variable et sans outil des pictogrammes sur place. Un set complet de pictogrammes (flèche vers la gauche, vers la droite, vers le haut, vers le bas) est contenu dans la livraison standard.



LUMINAIRE UNIVERSEL EN PLASTIQUE

LUMINAIRES À BATTERIE AUTONOME						
LED, 3h, 230V AC	KMU003	KMU003-SW	3 h	3,1 W	4,8V / 0,5Ah NiMH	
LUMINAIRES À BATTERIE AUTONOME AVEC FONCTION AUTO-TEST						
LED, 1h, 230V AC	KMU011SC	KMU011SC-SW	1 h	4,6 W	3,2V / 0,57Ah LiFePO4	
LED, 3h, 230V AC	KMU003SC	KMU003SC-SW	3 h	3,1 W	4,8V / 0,5Ah NiMH	
LED, 3h, 230V AC	KMU013SC	KMU013SC-SW	3 h	4,6 W	3,2V / 0,57Ah LiFePO4	
LED, 8h, 230V AC	KMU018SC	KMU018SC-SW	8 h	4,6 W	3,2V / 3,3 Ah LiFePO4	
LUMINAIRES À BATTERIE AUTONOME AVEC MODULE WIRELESS BASIC						
LED, 1h, 230V AC	KMU011WB	KMU011WB-SW	1 h	5,3 W	3,2V / 3,3 Ah LiFePO4	
LED, 3h, 230V AC	KMU013WB	KMU013WB-SW	3 h	5,3 W	3,2V / 3,3 Ah LiFePO4	
LED, 8h, 230V AC	KMU018WB	KMU011WB-SW	8 h	5,3 W	3,2V / 3,3 Ah LiFePO4	
LUMINAIRES À BATTERIE AUTONOME AVEC MODULE WIRELESS PROFESSIONAL (COMMUTABLE)						
LED, 1h, 230V AC	KMU001WL	KMU001WL-SW	1 h	3,6 W	4,8V / 0,5Ah NiMH	
LED, 1h, 230V AC	KMU011WL	KMU011WL-SW	1 h	5,3 W	3,2V / 3,3 Ah LiFePO4	
LED, 3h, 230V AC	KMU013WL	KMU013WL-SW	3 h	5,3 W	3,2V / 3,3 Ah LiFePO4	
LED, 8h, 230V AC	KMU018WL	KMU018WL-SW	8 h	5,3 W	3,2V / 3,3 Ah LiFePO4	
LUMINAIRES POUR SYSTÈMES CENTRALISÉES CORE COMPACT 24V AC/DC, MODULE DE SURVEILLANCE INCLUS						
LED, 24V AC/DC	KMU519CC	KMU519CC-SW	SBC	2,1 W		
LUMINAIRES POUR SYSTÈMES CENTRALISÉS AC/DC, MODULE DE SURVEILLANCE INCLUS						
LED, 230V AC/DC	KMU019ML	KMU019ML-SW	SBC	3,2 W		

MONTAGE UNIVERSEL

Dimensions KM

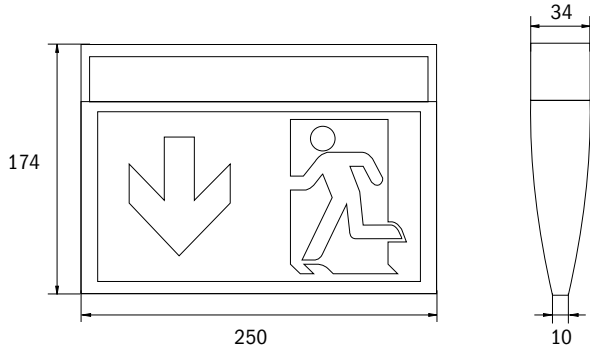

KME cadre de montage / découpe

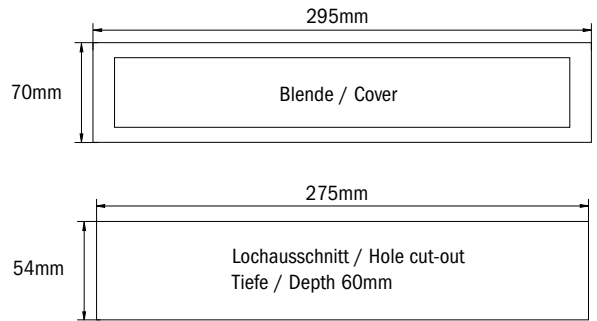

Distances de perçage KM plafond/mur

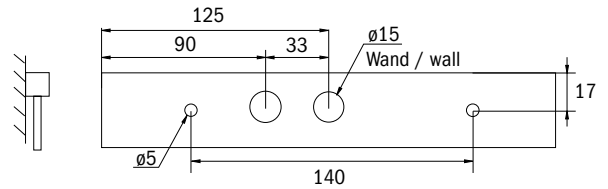
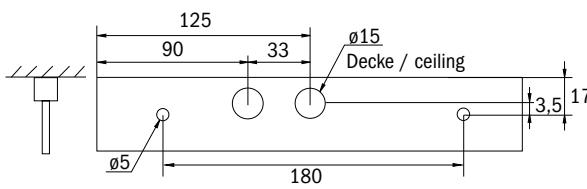

Tous les dimensions en mm

ACCESSOIRES

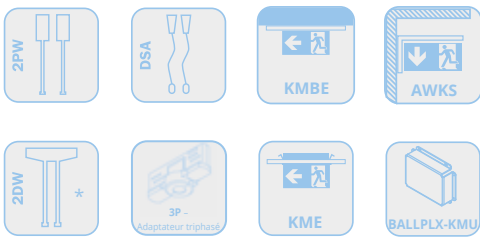

* (pas pour KMU013)



KSU

LUMINAIRE DISQUE UNIVERSEL EN PLASTIQUE



Type Approved
Safety
Regular Production
Surveillance

www.tuv.com
ID 1111214844

pas pour KSU001(WL) et KSU003(SC)



GÉNÉRALITÉS

FAITS

- Plastique, blanc
- Set de pictogrammes complet (ISO 7010)
- IP54
- Montage universel
- Batterie autonome : -5° à +40°C
Batterie centralisée : -30° à +40°C

Luminaire disque LED innovant en plastique pour montage universel. Luminaire constitué de 3 pièces seulement pour un montage très simple. Il peut être monté sans outil sur un système de montage rapide intégré, mural ou au plafond.

Convient pour un mode d'éclairage permanent ou non permanent. Planification sûre

grâce à l'utilisation variable et sans outil des pictogrammes sur place. Un set complet de pictogrammes (flèche vers la gauche, vers la droite, vers le haut, vers le bas) est contenu dans la livraison standard.

Luminaire à pictogramme de secours selon DIN EN 60598-1, DIN EN 60598-2-22 et DIN EN 1838.



LUMINAIRES DESIGN

LUMINAIRES DYNAMIQUES

LUMINAIRES UNIVERSELS

LUMINAIRES INDUSTRIELS

ÉCLAIRAGE GÉNÉRAL COMME LUMIÈRE DE SÉCURITÉ

SURVEILLANCE SANS FIL DE LUMINAIRE

ACCESSOIRES

MODULES

KSE-MB

Élégant : cadre d'encastrement en option avec cache métallique.

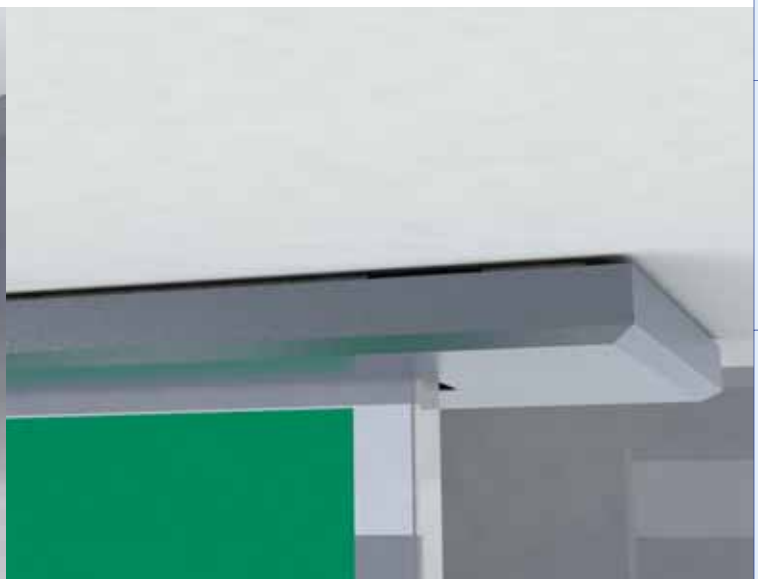



KSC

LUMINAIRE DISQUE UNIVERSEL EN PLASTIQUE



Type Approved
Safety
Regular Production
Surveillance

www.tuv.com
ID 1111214844

pas pour KSU001(WL) et KSU003(SC)



GÉNÉRALITÉS

FAITS

- Plastique, blanc
- Set de pictogrammes complet (ISO 7010)
- IP54
- Montage universel
- Batterie autonome : -5° à +40°C
Batterie centralisée : -30° à +40°C

Luminaire LED de sécurité et à pictogramme de secours innovant en plastique pour montage universel. Luminaire constitué de 3 pièces seulement pour un montage très simple. Il peut être monté sans outil sur un système de montage rapide intégré, mural ou au plafond.

Convient pour un mode d'éclairage permanent ou non permanent. Planification sûre grâce à l'utilisation variable et sans outil des pictogrammes sur place. Un set complet

de pictogrammes (flèche vers la gauche, vers la droite, vers le haut, vers le bas) est contenu dans la livraison standard.

Le luminaire KSC est conçu en outre pour éclairer les lieux de lutte contre l'incendie et ceux de premiers secours, répondant au critère de 5 lux min. d'éclairage lumineux sur l'installation conformément à la norme EN 1838.

Luminaire à pictogramme de secours selon DIN EN 60598-1, DIN EN 60598-2-22 et DIN EN 1838.



LUMINAIRES DESIGN

LUMINAIRES DYNAMIQUES

LUMINAIRES UNIVERSELS

LUMINAIRES INDUSTRIELS

ÉCLAIRAGE GÉNÉRAL COMME LUMIÈRE DE SÉCURITÉ

SURVEILLANCE SANS FIL DE LUMINAIRE

























ACCESSOIRES

MODULES



LUMINAIRE DISQUE UNIVERSEL EN PLASTIQUE

KSU AVEC BANDEAU BLANC

				
LUMINAIRES À BATTERIE AUTONOME				
LED, 3h, 230V AC	KSU003	3 h	3,1 W	4,8V / 0,5Ah NiMH
LUMINAIRES À BATTERIE AUTONOME AVEC FONCTION AUTO-TEST				
LED, 1h, 230V AC	KSU011SC	 1 h	4,6 W	3,2V / 0,57Ah LiFePO4 
LED, 3h, 230V AC	KSU003SC	3 h	3,1 W	4,8V / 0,5Ah NiMH 
LED, 3h, 230V AC	KSU013SC	 3 h	4,6 W	3,2V / 0,57Ah LiFePO4 
LED, 8h, 230V AC	KSU018SC	 8 h	4,6 W	3,2V / 3,3 Ah LiFePO4 
LUMINAIRES À BATTERIE AUTONOME AVEC MODULE WIRELESS BASIC				
LED, 1h, 230V AC	KSU011WB	 1 h	5,3 W	3,2V / 3,3 Ah LiFePO4 
LED, 3h, 230V AC	KSU013WB	 3 h	5,3 W	3,2V / 3,3 Ah LiFePO4 
LED, 8h, 230V AC	KSU018WB	 8 h	5,3 W	3,2V / 3,3 Ah LiFePO4 
LUMINAIRES À BATTERIE AUTONOME AVEC MODULE WIRELESS PROFESSIONAL (COMMUTABLE)				
LED, 1h, 230V AC	KSU001WL	1 h	3,6 W	4,8V / 0,5Ah NiMH 
LED, 1h, 230V AC	KSU011WL	 1 h	5,3 W	3,2V / 3,3 Ah LiFePO4 
LED, 3h, 230V AC	KSU013WL	 3 h	5,3 W	3,2V / 3,3 Ah LiFePO4 
LED, 8h, 230V AC	KSU018WL	 8 h	5,3 W	3,2V / 3,3 Ah LiFePO4 
LUMINAIRES POUR SYSTÈMES CENTRALISÉES CORE COMPACT 24V AC/DC, MODULE DE SURVEILLANCE INCLUS				
LED, 24V AC/DC	KSU519CC	SBC	2,1 W	
LUMINAIRES POUR SYSTÈMES CENTRALISÉS AC/DC, MODULE DE SURVEILLANCE INCLUS				
LED, 230V AC/DC	KSU019ML	 SBC	3,2 W	

MONTAGE UNIVERSEL

Distances de perçage KSU/KSC plafond/mur

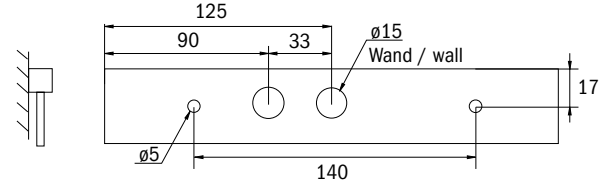
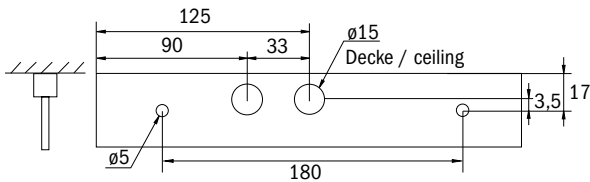

KME / KSE-MB cadre de montage

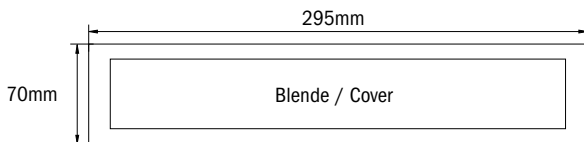

Découpe KME KSE-MB cadre de montage

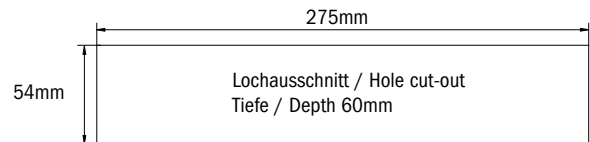

Dimensions KSU/KSC

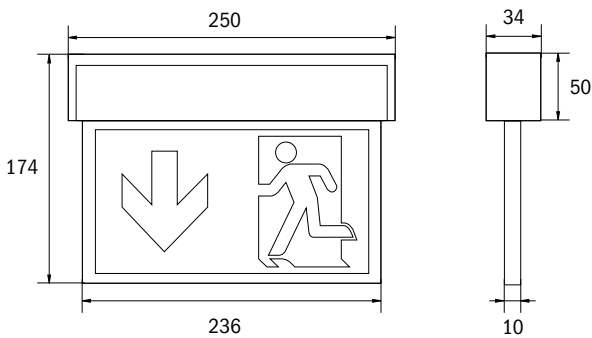

Tous les dimensions en mm

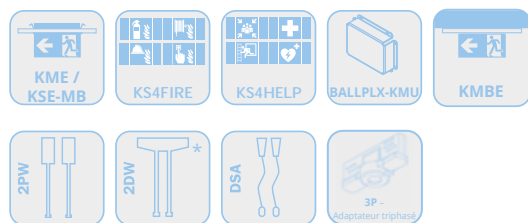

ACCESSOIRES



* (pas pour KSU/KSC013)

LUMINAIRE DISQUE UNIVERSEL EN PLASTIQUE

KSC AVEC BANDEAU TRANSLUCIDE

				
LUMINAIRES À BATTERIE AUTONOME AVEC FONCTION AUTO-TEST				
LED, 1h, 230V AC	KSC011SC	 1 h	4,6 W - 190 lm	3,2V / 3,3 Ah LiFePO4 
LED, 3h, 230V AC	KSC013SC	 3 h	4,6 W - 190 lm	3,2V / 3,3 Ah LiFePO4 
LED, 8h, 230V AC	KSC018SC	 8 h	4,6 W - 85 lm	3,2V / 3,3 Ah LiFePO4 
LUMINAIRES À BATTERIE AUTONOME AVEC MODULE WIRELESS BASIC				
LED, 1h, 230V AC	KSC011WB	 1 h	5,3 W - 190 lm	3,2V / 3,3 Ah LiFePO4 
LED, 3h, 230V AC	KSC013WB	 3 h	5,3 W - 190 lm	3,2V / 3,3 Ah LiFePO4 
LED, 8h, 230V AC	KSC018WB	 8 h	5,3 W - 85 lm	3,2V / 3,3 Ah LiFePO4 
LUMINAIRES À BATTERIE AUTONOME AVEC MODULE WIRELESS PROFESSIONAL (COMMUTABLE)				
LED, 1h, 230V AC	KSC011WL	 1 h	5,3 W - 190 lm	3,2V / 3,3 Ah LiFePO4 
LED, 3h, 230V AC	KSC013WL	 3 h	5,3 W - 190 lm	3,2V / 3,3 Ah LiFePO4 
LED, 8h, 230V AC	KSC018WL	 8 h	5,3 W - 85 lm	3,2V / 3,3 Ah LiFePO4 
LUMINAIRES POUR SYSTÈMES CENTRALISÉES CORE COMPACT 24V AC/DC, MODULE DE SURVEILLANCE INCLUS				
LED, 24V AC/DC	KSC519CC	SBC	2,1 W - 220 lm	
LUMINAIRES POUR SYSTÈMES CENTRALISÉS AC/DC, MODULE DE SURVEILLANCE INCLUS				
LED, 230V AC/DC	KSC019ML	 SBC	3,2 W - 220 lm	



Type Approved
Safety
Regular Production
Surveillance

www.tuv.com
ID 1111214844

pas pour KSU001(WL) et KSU003(SC)



GÉNÉRALITÉS

Exemple de tableau des distances KSC013 pour voies d'évacuation planes

Hauteur de montage (m)					
2,00	2,86	7,25	7,12	6,94	2,65
2,50	1,27	7,68	7,64	7,32	2,98
3,00	1,15	6,47	6,16	7,91	2,90
3,50	1,14	3,71	6,05	8,37	2,64
4,00	1,15	3,34	5,69	8,38	2,50

LUMIÈRES DESIGN

LUMIÈRES DYNAMIQUES

Répartition lumineuse KSC013 – mesurée à 1 m au-dessus du sol, hauteur de montage du luminaire 2,20 m

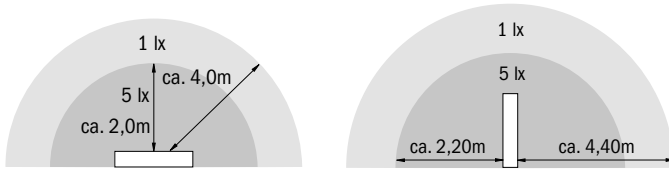

ACCESSOIRES

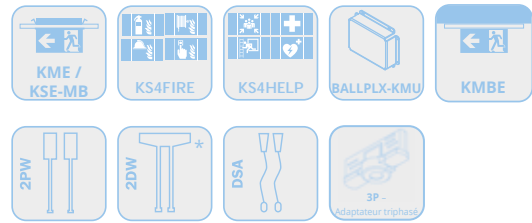

* (pas pour KSU/KSC013)

LUMIÈRES UNIVERSELS

LUMIÈRES INDUSTRIELLES



SURVEILLANCE SANS FIL DE LUMIÈRE DE SÉCURITÉ

ACCESSOIRES

MODULES



KBU

LUMINAIRE À PICTOGRAMME D'URGENCE ET DE SECOURS MODULAIRE

FAITS

- Plastique, blanc
- Luminaire de secours
- Peut être converti en un luminaire de panneau d'évacuation avec une distance de reconnaissance de 14 à 30 m à l'aide de jeux de disques en option
- Inclus avec le set de disques en option : Set de pictogrammes complet (ISO 7010)
- IP64
- Montage universel
- Plages de température : -5°C à +40°C ;
KBU019/KBU029/KBDUO029 :
-30°C à +40°C *
KBU013-COOL : -30°C à +40°C

Luminaire LED à pictogramme de secours / luminaire de sécurité selon DIN EN 60598-1, DIN EN 60598-2-22, DIN EN 7010 et DIN EN 1838.

Boîtier parallélépipédique en plastique, luminaire discret, au design réduit à l'essentiel. Conception modulaire et montage universel en vue d'une utilisation comme luminaire de sécurité avec ou sans insertion de pictogramme. Grâce à son système modulaire, le luminaire peut être transformé à tout moment sans démontage et sans outil en luminaire à pictogramme de secours. Les disques pour monter les pictogrammes sont à commander séparément.

Avantage KB-DUO

En fonctionnement normal, le pictogramme est éclairé au moyen d'une LED high power conventionnelle. En fonctionnement de secours, une commutation s'effectue sur les ERT LED intégrées pour éclairer des issues de secours et le pictogramme.

L'utilisation de lentilles divergentes et de puissantes LED ERT permet d'obtenir une diffusion de lumière optimale et un éclairage des issues de secours et des voies d'évacuation. De grandes distances de montage peuvent ainsi être réalisées.

Vous êtes sûr de ne pas vous tromper lors de la planification grâce à l'utilisation variable et sans outil des pictogrammes sur place.



*) Ces luminaires peuvent fonctionner avec une surveillance individuelle de chaque luminaire en circuits de fonctionnement mixte (1 h de préchauffage) et en circuits de fonctionnement permanent ou sans surveillance individuelle de chaque luminaire dans tous les types de circuits.

LUMINAIRE À PICTOGRAMME D'URGENCE ET DE SECOURS MODULAIRE

LUMINAIRES À BATTERIE AUTONOME AVEC FONCTION AUTO-TEST						
LED, 1h, 230V AC	KBU011SC	KBU011SC-COOLIP54 *	1 h	6,1 W - 300 lm	4,8V/2,0Ah NiMH	
LED, 1h, 230V AC	KBU021SC	KBU021SC-COOLIP54 *	1 h	6 W - 520 lm	4,8V/2,0Ah NiMH	
LED, 3h, 230V AC	KBU013SC	KBU013SC-COOLIP54 *	3 h	6,1 W - 150 lm	4,8V/2,0Ah NiMH	
LED, 3h, 230V AC	KBU023SC		3 h	6 W - 520 lm	4,8V/2,0Ah NiMH	
LED, 8h, 230V AC	KBU018SC	KBU018SC-COOLIP54 *	8 h	6,7 W - 160 lm	9,6V/2,0Ah NiMH	
LUMINAIRES À BATTERIE AUTONOME AVEC MODULE WIRELESS PROFESSIONAL (NON COMMUTABLE)						
LED, 3h, 230V AC	KBU011WL	KBU011WL-COOLIP54 *	3 h	7,5 W - 150 lm	12V/0,8Ah NiMH	
LED, 8h, 230V AC	KBU018WL	KBU018WL-COOLIP54 *	8 h	7,5 W - 60 lm	12V/0,8Ah NiMH	
LUMINAIRES POUR SYSTÈMES CENTRALISÉES CORE COMPACT 24V AC/DC, MODULE DE SURVEILLANCE INCLUS						
LED, 24V AC/DC	KBU519CC		SBC	3,6 W - 340 lm		
LED, 24V AC/DC	KBU529CC		SBC	3,8 W - 520 lm		
LUMINAIRES POUR SYSTÈMES CENTRALISÉS AC/DC						
LED, 230V AC/DC	KBU019		SBC	4,5 W - 300 lm		
LED, 230V AC/DC	KBU029		SBC	4,6 W - 520 lm		
LUMINAIRES POUR SYSTÈMES CENTRALISÉS AC/DC, MODULE DE SURVEILLANCE INCLUS						
LED, 230V AC/DC	KBU019ML		SBC	5,2 W - 300 lm		
LED, 230V AC/DC	KBU029ML		SBC	5,2 W - 520 lm		
LED, 230V AC/DC	KBDUO029ML		SBC	5,9 W - 520 lm		

*) Toutes les variantes sont également disponibles sous forme de luminaires COOL dotés d'un boîtier externe de batterie IP54 pour montage dans le bâtiment.
Le montage du luminaire peut s'effectuer à l'extérieur ou dans des chambres froides.

Comparaison de la répartition lumineuse KBU / KB-DUO

KB-DUO : éclairage des pictogrammes en mode normal au moyen de LED haute puissance. En mode d'urgence, une commutation s'effectue sur les LED ERT intégrées pour un éclairage supplémentaire des voies d'évacuation et du pictogramme.

L'utilisation de lentilles de diffusion et de la puissante technique ERT à LED permet d'obtenir une répartition optimale de la lumière et un éclairage des voies d'évacuation et de secours. Des distances de montage extrêmement longues sont ainsi réalisables.

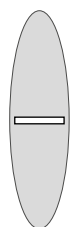

KBU 029

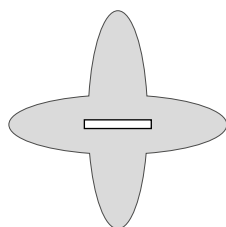

KB-DUO



**luminaire de sécurité
et d'évacuation**
en un



Exemple de tableau des distances KBDUO 029ML en montage au plafond pour voies d'évacuation planes

Hauteur de montage (m)					
2,00	6,97	16,50	14,69	8,24	3,33
2,50	8,18	18,99	16,85	9,00	3,57
3,00	9,23	21,29	18,76	9,68	3,70
3,50	9,62	23,41	20,49	10,26	3,75
4,00	10,42	25,35	22,07	10,50	3,73

L'exemple de tableau des distances se base sur les paramètres suivants :
 Facteur de maintenance : 0,8 ; facteur d'éclairage de secours 1,00 ; intensité d'éclairage minimale sur la ligne médiane : 1,00 lux ; intensité d'éclairage

minimale sur la moitié de la largeur de la voie : 0,50 lux ; uniformité sur la ligne médiane maximum 40:1 ; largeur de la voie d'évacuation 2,00 m

MONTAGE UNIVERSEL

Dimensions KBU plafond

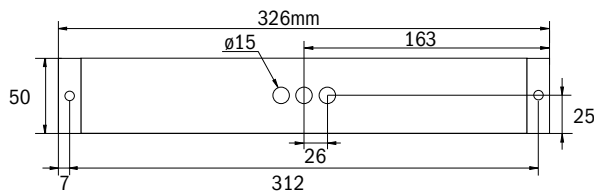

Dimensions KBU mur

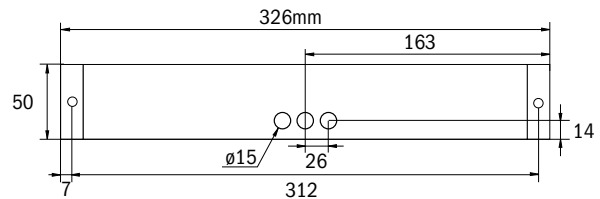

Découpe pour cadre de montage KB

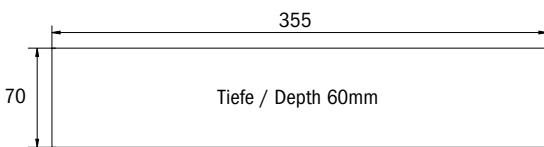

Boîtier externe accu - COOLIP54

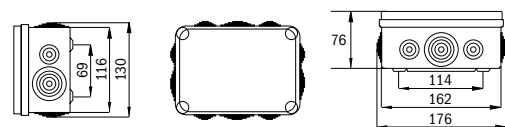

Tous les dimensions en mm

ACCESSOIRES

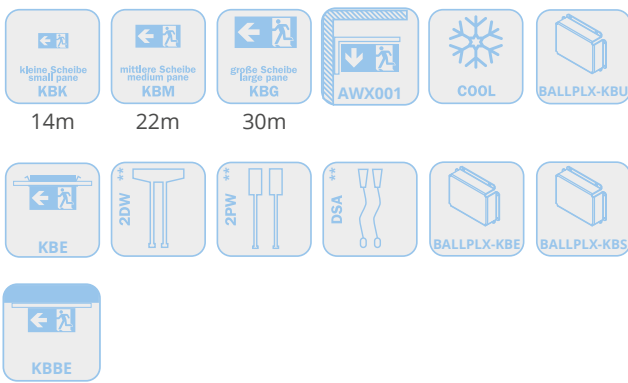

** En cas de montage avec suspension filaire ou pendule, seul degré de protection IP40



 **KX**
LUMINAIRE DISQUE EN PLASTIQUE



GÉNÉRALITÉS

FAITS

- Plastique, blanc
- Distance de reconnaissance 30 m
- Set de pictogrammes complet (ISO 7010)
- IP40
- Montage universel
- Batterie autonome : -5° à +40°C
Batterie centralisée : -30° à +40°C

Luminaire disque en plastique innovant pour montage universel au mur/plafond/ encastré dans le plafond. Boîtier en biseau pour un aspect très esthétique. Convient pour un mode d'éclairage permanent ou non permanent. Planification sûre grâce à l'utilisation variable et sans outil des pictogrammes sur place.

Un set de pictogrammes à insérer (flèche vers la gauche, vers la droite, vers le bas, vers le haut) est contenu dans la livraison standard. Luminaire à pictogramme de secours selon DIN EN 60598-1, DIN EN 60598-2-22 et DIN EN 1838.

- Disponible sous forme de luminaire combiné de sécurité et à pictogramme de secours avec ERT-LED et bandeau translucide
- Montage aisé des pictogrammes (mono-face et double face), pictogramme à insérer



LUMINAIRES DESIGN



LUMINAIRES DYNAMIQUES

LUMINAIRES UNIVERSELS

LUMINAIRES INDUSTRIELS

ÉCLAIRAGE GÉNÉRAL COMME LUMIÈRE DE SÉCURITÉ

SURVEILLANCE SANS FIL DE LUMINAIRE

ACCESSOIRES

MODULES



LUMINAIRE DISQUE EN PLASTIQUE

LUMINAIRES À BATTERIE AUTONOME AVEC FONCTION AUTO-TEST					
LED, 1h, 230V AC	KXU021SC - avec bandeau translucide	1 h	6 W - 520 lm	4,8V/2,0Ah NiMH	
LED, 1h, 230V AC	KXU011SC - avec bandeau translucide	1 h	6,1 W - 300 lm	4,8V/2,0Ah NiMH	
LED, 1h, 230V AC	KXU001SC - avec bandeau blanc	1 h	3,1 W	4,8V/2,0Ah NiMH	
LED, 3h, 230V AC	KXU003SC - avec bandeau blanc	3 h	3,0 W	4,8V/2,0Ah NiMH	
LED, 3h, 230V AC	KXU013SC - avec bandeau translucide	3 h	6,1 W - 150 lm	4,8V/2,0Ah NiMH	
LED, 3h, 230V AC	KXU023SC - avec bandeau translucide	3 h	6 W - 260 lm	4,8V/2,0Ah NiMH	
LED, 8h, 230V AC	KXU018SC - avec bandeau translucide	8 h	6,7 W - 160 lm	9,6V/2,0Ah NiMH	
LED, 8h, 230V AC	KXU008SC - avec bandeau blanc	8 h	4,2 W	9,6V/2,0Ah NiMH	
LUMINAIRES À BATTERIE AUTONOME AVEC MODULE WIRELESS PROFESSIONAL					
LED, 1h, 230V AC	KXU011WL - avec bandeau translucide	1 h	7,5 W - 150 lm	12V/0,8Ah NiMH	
LED, 3h, 230V AC	KXU001WL - avec bandeau blanc	1 h	5,3 W	4,8V/2,0Ah NiMH	
LED, 3h, 230V AC	KXU013WL - avec bandeau translucide	3 h	7,5 W - 150 lm	12V/0,8Ah NiMH	
LED, 8h, 230V AC	KXU018WL - avec bandeau blanc	8 h	7,5 W	12V/0,8Ah NiMH	
LUMINAIRES POUR SYSTÈMES CENTRALISÉS AC/DC					
LED, 230V AC/DC	KXU029 - avec bandeau translucide	SBC	4,6 W - 520 lm		
LED, 230V AC/DC	KXU019 - avec bandeau translucide	SBC	4,5 W - 300 lm		
LUMINAIRES POUR SYSTÈMES CENTRALISÉS AC/DC, MODULE DE SURVEILLANCE INCLUS					
LED, 230V AC/DC	KXU029ML - avec bandeau translucide	SBC	5,2 W - 520 lm		
LED, 230V AC/DC	KXU019ML - avec bandeau translucide	SBC	5,2 W - 300 lm		

MONTAGE UNIVERSEL

Dimensions KXU

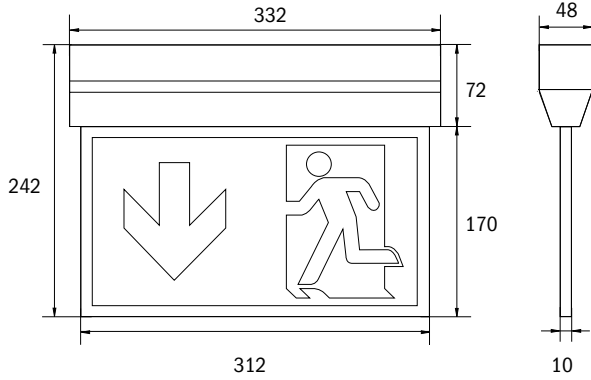

Découpe KXE Einbaurahmen

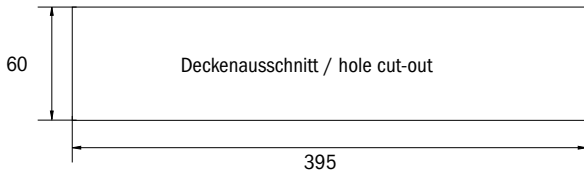

Distances de perçage KXU

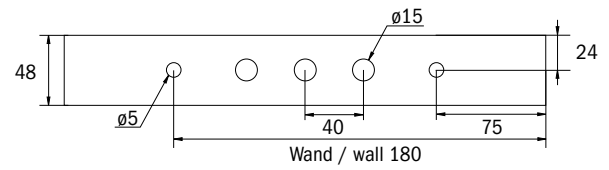
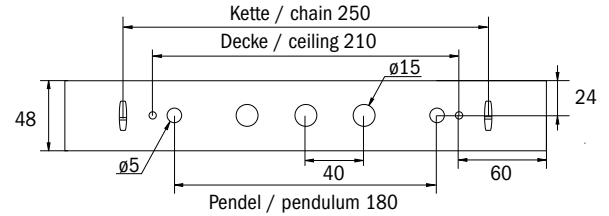

Dimensions KXE Einbaurahmen

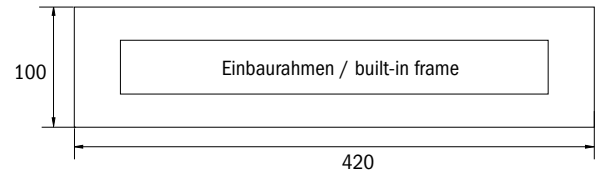

Tous les dimensions en mm

ACCESSOIRES

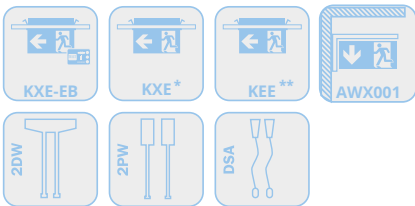

* KXE : pour luminaires à pictogramme de secours
for emergency sign luminaires

** KEE : pour combinaisons de luminaire à pictogramme de secours & luminaire de sécurité
for combination emergency sign luminaires & rescue sign luminaire

Exemple de tableau des distances KXU029 avec bandeau translucide pour voies d'évacuation planes

Hauteur de montage (m)					
2,00	8,02	19,70	16,50	5,35	2,00
2,50	8,72	21,94	18,24	5,64	1,95
3,00	9,23	23,93	19,32	5,75	1,87
3,50	9,62	25,62	20,24	5,70	1,63
4,00	9,90	26,71	20,65	5,51	1,30

L'exemple de tableau des distances se base sur les paramètres suivants :
Facteur de maintenance : 0,8 ; facteur d'éclairage de secours 1,00 ; intensité d'éclairage minimale sur la ligne médiane : 1,00 lux ; intensité d'éclairage

minimale sur la moitié de la largeur de la voie : 0,50 lux ; uniformité sur la ligne médiane maximum 40:1 ; largeur de la voie d'évacuation 2,00 m

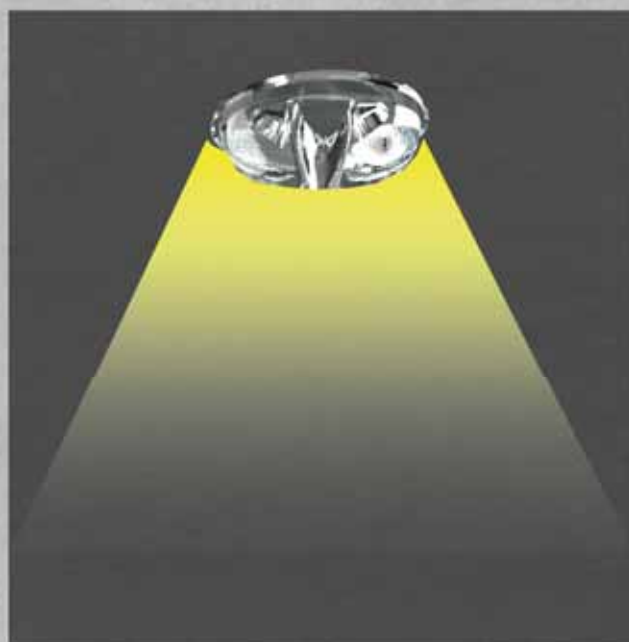
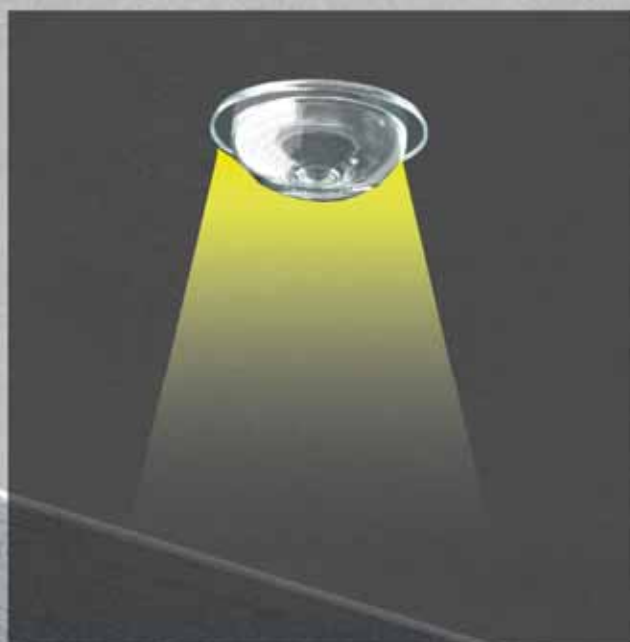

 **IL**
ÉCLAIRAGE DE VOIE D'ÉVACUATION

FAITS

- Plastique, blanc ou noir
- Montage en saillie au plafond ou montage encastré dans le plafond
- -5°C à +40°C ;
- Pour ILDx029 :
-20° à +30°C dans boîtier IL-IP65
- ILD : IP40 ; ILE : IP20
- Le bouton de contrôle est intégré dans la LED sur la version avec batterie autonome
- Comme version à batterie centralisée avec fonction de variation pour réduire l'effet d'aveuglement
- Couloir enfichable ou lentille ronde pour une flexibilité totale sur le site d'installation

Le luminaire de sécurité LED IL a un design sobre et est véritablement polyvalent. Luminaire à batterie autonome ou connecté à des systèmes à batterie centralisée : il répond quasiment à toutes les exigences et offre toujours la solution appropriée. Quatre lentilles différentes sont disponibles pour une diffusion de lumière différente et s'adaptent parfaitement au montage sur site. Toutes les versions du luminaire IL sont disponibles pour un montage en saillie ou encastré dans le plafond.

Le luminaire IL monté en saillie est composé de 2 pièces seulement tandis que le corps du luminaire de plafond contient les bornes de raccordement au réseau. Le luminaire à proprement parler peut être monté sans outil et est dépourvu de tension d'alimentation lors du démontage.

La LED d'état intégrée dans la lentille ne perturbe pas l'harmonie discrète du boîtier.

ILDR / ILER

Lentille à rayonnement circulaire pour les voies d'évacuation et les issues de secours avec des hauteurs de plafond pouvant atteindre 4 m.

ILDF / ILEF

Lentille orientée dans deux directions principales pour des distances entre les luminaires pouvant atteindre 24 m avec des hauteurs de plafond allant jusqu'à 4 m.

ILDH / ILEH

La lentille spécifique oriente la lumière dans deux directions principales et autorise des distances entre les luminaires de plus de 30 m avec des hauteurs de plafond pouvant atteindre 16 m.

ILDS / ILES

La lentille spot garantit une diffusion homogène de la lumière dans toutes les directions y compris avec des hauteurs de plafond supérieures à 4 m.

ILD L / ILE L

Le support de lentille intégré innovant avec dispositif de montage rapide permet une utilisation flexible de différents types de lentilles en fonction de l'application. La lentille ronde et la lentille de couloir sont déjà fournies avec chaque luminaire.



ÉCLAIRAGE DE VOIE D'ÉVACUATION

LUMINAIRES À BATTERIE AUTONOME AVEC FONCTION AUTO-TEST							
Lentille du système (ronde/vestibule)	ILD421SC	ILD421SC-SW	ILE421SC		1 h	3 W - 250 lm	3,2V / 3,3 Ah LiFePO ₄
Lentille du système (ronde/vestibule)	ILD423SC	ILD423SC-SW	ILE423SC		3 h	3 W - 250 lm	3,2V / 3,3 Ah LiFePO ₄
Lentille du système (ronde/vestibule)	ILD428SC	ILD428SC-SW	ILE428SC		8 h	3 W - 125 lm	3,2V / 3,3 Ah LiFePO ₄
LUMINAIRES À BATTERIE AUTONOME AVEC MODULE WIRELESS BASIC							
Lentille du système (ronde/vestibule)	ILD421WB	ILD421WB-SW	ILE421WB		1 h	3,4 W - 250 lm	3,2V / 3,3 Ah LiFePO ₄
Lentille du système (ronde/vestibule)	ILD423WB	ILD423WB-SW	ILE423WB		3 h	3,4 W - 250 lm	3,2V / 3,3 Ah LiFePO ₄
Lentille du système (ronde/vestibule)	ILD428WB	ILD428WB-SW	ILE428WB		8 h	3,4 W - 125 lm	3,2V / 3,3 Ah LiFePO ₄
LUMINAIRES À BATTERIE AUTONOME AVEC MODULE WIRELESS PROFESSIONAL (COMMUTABLE)							
Lentille du système (ronde/vestibule)	ILD421WL	ILD421WL-SW	ILE421WL		1 h	3,4 W - 250 lm	3,2V / 3,3 Ah LiFePO ₄
Lentille du système (ronde/vestibule)	ILD423WL	ILD423WL-SW	ILE423WL		3 h	3,4 W - 250 lm	3,2V / 3,3 Ah LiFePO ₄
Lentille du système (ronde/vestibule)	ILD428WL	ILD428WL-SW	ILE428WL		8 h	3,4 W - 125 lm	3,2V / 3,3 Ah LiFePO ₄
LUMINAIRES POUR SYSTÈMES CENTRALISÉES CORE COMPACT 24V AC/DC, MODULE DE SURVEILLANCE INCLUS							
Lentille du système (ronde/vestibule)	ILD529CC	ILD529CC-SW	ILE529CC		SBC	2,8 W - 360 lm	
LUMINAIRES POUR SYSTÈMES CENTRALISÉS AC/DC, MODULE DE SURVEILLANCE INCLUS							
Rayonnement circulaire	ILD029ML	ILD029ML-SW	ILE029ML		SBC	4,6 W - 360 lm	
Lentille vestibule	ILD029ML	ILD029ML-SW	ILE029ML		SBC	4,6 W - 360 lm	
Pour plafonds hauts	ILD029ML	ILD029ML-SW	ILE029ML		SBC	4,6 W - 360 lm	
Spot	ILD029ML	ILD029ML-SW	ILE029ML		SBC	4,6 W - 360 lm	

Le luminaire de sécurité IL(E/D)H est uniquement disponible dans la version pour raccordement à des systèmes à batterie centralisée. Grâce à la lentille spécifique spécialement conçue, la lumière ERT-LED est très concentrée dans la direction de diffusion

prédéfinie, ce qui permet ainsi d'espacer les luminaires de plus de 30 m dans les couloirs lorsque la hauteur de montage est supérieure à 8 m.

MONTAGE AU PLAFOND / MONTAGE ENCASTRÉ AU PLAFOND

Dimensions et découpe ILE (batterie autonome & batterie centralisée)

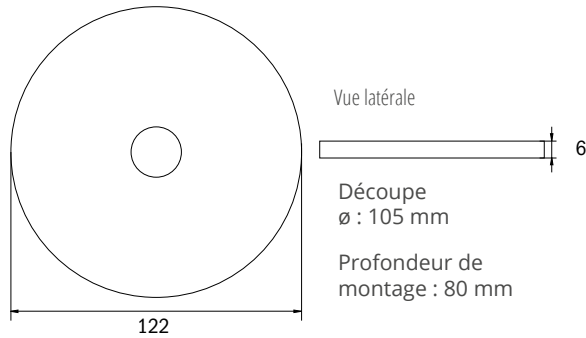

Dimensions & distances de perçage ILD (batterie autonome & batterie centralisée)

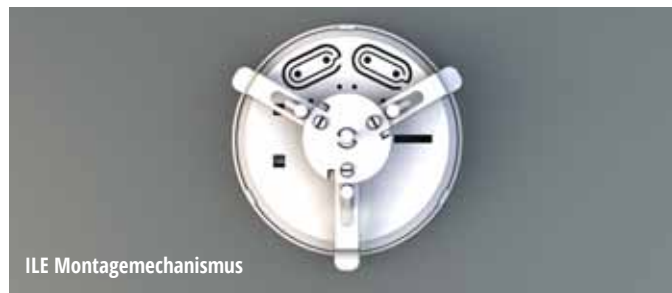
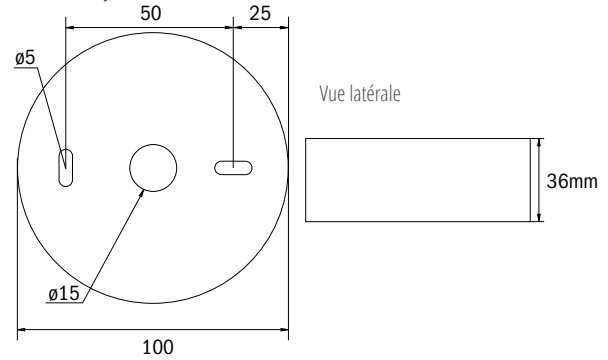

IL-IK10

Boîtier zinc moulé en saillie au plafond pour tous les luminaires ILD avec degré de résistance à l'impact IK 10.



ACCESSOIRES



IL-OEF : Un outil facilitant l'ouverture du luminaire ILEx est disponible en option.



ILD-APA : Plaque d'adaptation blanc pour passage latéral des câbles vers les luminaires ILD



IL-IP65-K : Boîtier IP65 pour plafonnier IL (plastique, blanc ou anthracite, résistant au chlore)



LSYS-S : Lentille de spot pour luminaires avec lentille de système. Convient pour des hauteurs de plafond jusqu'à 12m



ILB1/ILB2 : Caches carrés



BALLPLX-ILD : Pare-ballons en plexiglas pour luminaires ILD



BALLPLX-ILE : Pare-ballons en plexiglas pour luminaires ILE



ÉCLAIRAGE DE VOIE D'ÉVACUATION





Exemple de tableau des distances ILDF029ML / ILEF029ML pour voies d'évacuation planes (vous trouverez les données techniques d'éclairage sur notre site web)

Hauteur de montage (m)					
2,00	2,30	6,11	12,65	19,27	8,02
2,50	2,41	6,45	14,12	22,07	9,33
3,00	2,43	6,73	15,42	24,50	9,81
3,50	2,36	6,92	16,29	26,71	10,16
4,00	2,31	7,01	16,52	28,14	9,42





Exemple de tableau des distances ILDS029ML / ILES029ML pour voies d'évacuation planes (vous trouverez les données techniques d'éclairage sur notre site web)

Hauteur de montage (m)					
2,00	2,30	5,44	5,43	5,43	2,30
2,50	2,88	6,80	6,78	6,79	2,88
3,00	3,11	7,75	7,73	7,71	3,11
3,50	3,38	8,26	8,24	8,21	3,26
4,00	3,60	8,80	8,76	8,72	3,48
5,00	3,90	9,70	9,64	9,60	3,90
6,00	4,20	10,50	10,44	10,36	4,04
7,00	4,38	11,22	11,14	11,04	4,20
8,00	4,44	11,82	11,70	11,56	4,26
9,00	4,38	12,27	12,15	12,00	4,38
10,50	4,23	12,81	12,63	12,42	4,02
12,00	3,66	12,99	12,78	12,57	3,66

Exemple de tableau des distances ILDH029ML / ILEH029ML pour voies d'évacuation planes (vous trouverez les données techniques d'éclairage sur notre site web)

Hauteur de montage (m)					
2,00	0,39	1,16	5,55	10,06	4,29
2,50	0,49	1,45	6,93	12,58	5,36
3,00	0,58	1,74	8,32	15,10	6,43
3,50	0,68	2,03	9,70	17,61	7,51
4,00	0,78	2,32	11,09	20,13	8,58
5,00	0,80	2,18	12,24	22,88	9,40
6,00	0,84	2,24	12,96	25,08	9,98
7,00	0,98	2,40	13,66	26,82	10,78
8,00	0,98	2,60	14,16	28,46	11,02
9,00	1,11	2,76	14,55	29,88	11,52
10,50	1,11	2,85	15,03	31,53	12,09
12,00	1,26	3,09	15,54	32,73	12,42

Exemple de tableau des distances ILDR029 dans boîtier IL-IP65 pour voies d'évacuation planes (vous trouverez les données techniques d'éclairage sur notre site web)

Hauteur de montage (m)					
2,00	4,71	10,79	10,79	10,78	4,71
2,50	5,36	12,49	12,49	12,50	5,36
3,00	5,20	13,98	14,00	14,02	5,20
3,50	3,89	14,53	14,51	14,78	4,03
4,00	2,60	13,78	13,78	13,88	2,60

L'exemple de tableau des distances se base sur les paramètres suivants :
Facteur de maintenance : 0,8 ; facteur d'éclairage de secours 1,00 ; intensité d'éclairage minimale sur la ligne médiane : 1,00 lux ; intensité d'éclairage

minimale sur la moitié de la largeur de la voie : 0,50 lux ; uniformité sur la ligne médiane maximum 40:1 ; largeur de la voie d'évacuation 2,00 m

ÉCLAIRAGE DE VOIE D'ÉVACUATION

Exemple de tableau des distances ILDL421SC(WB/WL) / ILEL421SC(WB/WL) et ILDL423SC(WB/WL) / ILEL423SC(WB/WL) avec lentille vestibule pour voies d'évacuation planes (vous trouverez les données techniques d'éclairage sur notre site web)

Hauteur de montage (m)					
2,00	2.49	6.66	11.01	15.37	6.77
2,50	2.53	6.90	12.32	17.69	7.81
3,00	2.50	7.10	13.55	19.91	8.64
3,50	2.50	7.18	14.57	21.97	9.34
4,00	2.46	7.14	15.36	23.70	9.94





Exemple de tableau des distances ILDL421SC(WB/WL) / ILEL421SC(WB/WL) et ILDL423SC(WB/WL) / ILEL423SC(WB/WL) avec lentille spot pour voies d'évacuation planes (vous trouverez les données techniques d'éclairage sur notre site web)

Hauteur de montage (m)					
2.00	1.77	3.97	3.97	3.97	1.77
3.00	2.46	5.60	5.60	5.60	2.46
4.00	2.97	6.67	6.67	6.67	2.97
5.00	3.37	7.79	7.79	7.79	3.37
6.00	3.73	8.68	8.68	8.68	3.73
7.00	3.97	9.49	9.49	9.49	3.97
8.00	4.09	10.24	10.24	10.24	4.09
9.00	4.11	10.83	10.83	10.83	4.11
10.00	4.04	11.26	11.26	11.26	4.04
11.00	3.87	11.53	11.53	11.53	3.87
12.00	3.59	11.65	11.65	11.65	3.59





Exemple de tableau des distances ILDL421SC(WB/WL) / ILEL421SC(WB/WL) et ILDL423SC(WB/WL) / ILEL423SC(WB/WL) avec lentille ronde pour voies d'évacuation planes (vous trouverez les données techniques d'éclairage sur notre site web)

Hauteur de montage (m)					
2,00	3.98	8.50	8.50	8.50	3.98
2,50	4.74	10.18	10.18	10.18	4.74
3,00	5.31	11.81	11.81	11.81	5.31
3,50	5.44	13.31	13.31	13.31	5.44
4,00	1.52	11.19	11.19	11.19	1.52

Exemple de tableau des distances ILDL428SC(WB/WL) / ILEL428SC(WB/WL) avec lentille vestibule pour voies d'évacuation planes (vous trouverez les données techniques d'éclairage sur notre site web)

Hauteur de montage (m)					
2,00	1.70	4.79	9.11	13.35	5.80
2,50	1.68	4.86	10.09	15.37	6.48
3,00	1.63	4.79	10.80	16.94	6.92
3,50	0.00	4.77	7.41	15.01	1.25
4,00	0.00	3.23	4.12	12.58	0.00

Exemple de tableau des distances ILDL428SC(WB/WL) / ILEL428SC(WB/WL) avec lentille spot voies d'évacuation planes (vous trouverez les données techniques d'éclairage sur notre site web).

Hauteur de montage (m)					
2.00	1.64	3.75	3.75	3.75	1.64
3.00	2.12	4.86	4.86	4.86	2.12
4.00	2.50	5.82	5.82	5.82	2.50
5.00	2.73	6.63	6.63	6.63	2.73
6.00	2.78	7.28	7.28	7.28	2.78
7.00	2.70	7.70	7.70	7.70	2.70
8.00	2.47	7.88	7.88	7.88	2.47
9.00	2.05	7.85	7.85	7.85	2.05
10.00	1.22	7.62	7.62	7.62	1.22
11.00	0.00	7.18	7.18	7.18	0.00

L'exemple de tableau des distances se base sur les paramètres suivants :
Facteur de maintenance : 0,8 ; facteur d'éclairage de secours 1,00 ; intensité d'éclairage minimale sur la ligne médiane : 1,00 lux ; intensité d'éclairage

minimale sur la moitié de la largeur de la voie : 0,50 lux ; uniformité sur la ligne médiane maximum 40:1 ; largeur de la voie d'évacuation 2,00 m



 **KMB**
ÉCLAIRAGE DE VOIE D'ÉVACUATION



GÉNÉRALITÉS

FAITS

- Plastique, blanc
- Montage universel
- IP54
- Batterie autonome : -5° à +40°C
Batterie centralisée : -30° à +40°C

Luminaire de sécurité compact pour l'éclairage des voies d'évacuation et des issues de secours avec écran prismatique pour une diffusion optimale de lumière. Disponible pour raccordement à des systèmes à batterie centralisée et comme luminaire à batterie autonome.

Grâce à son cadre de montage en option, ce luminaire s'intègre élégamment dans le plafond.



LUMINAIRES DESIGN



LUMINAIRES DYNAMIQUES

LUMINAIRES UNIVERSELS

LUMINAIRES INDUSTRIELS

ÉCLAIRAGE GÉNÉRAL COMME LUMIÈRE DE SÉCURITÉ

SURVEILLANCE SANS FIL DE LUMINAIRE

ACCESSOIRES

MODULES

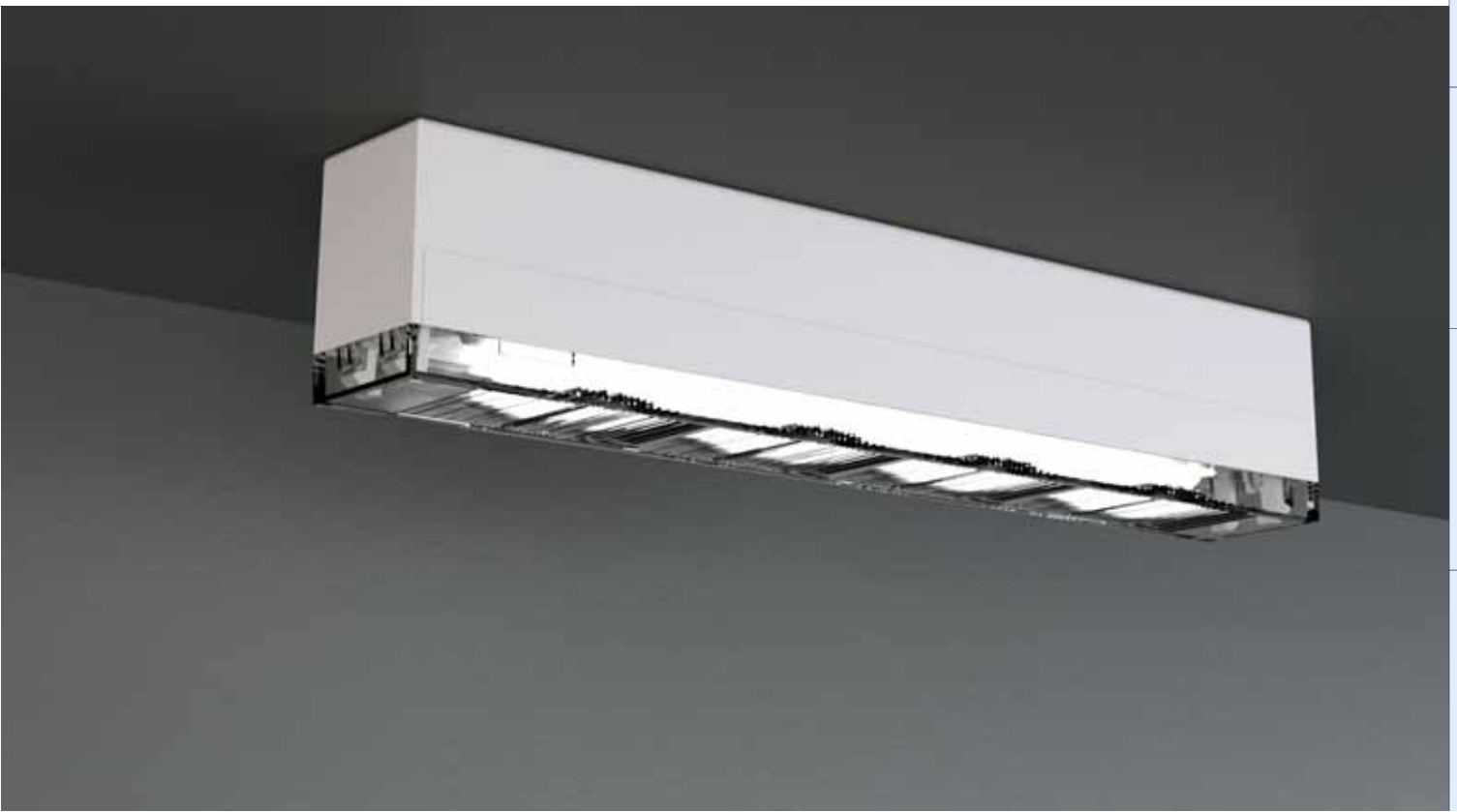

ÉCLAIRAGE DE VOIE D'ÉVACUATION

						
LUMINAIRES À BATTERIE AUTONOME AVEC FONCTION AUTO-TEST						
LED, 1h, 230V AC	KMB011SC	KMB011SC-SW	1 h		4,6 W - 190 lm	3,2V / 3,3 Ah LiFePO4 
LED, 3h, 230V AC	KMB013SC	KMB013SC-SW	3 h		4,6 W - 190 lm	3,2V / 3,3 Ah LiFePO4 
LED, 8h, 230V AC	KMB018SC	KMB018SC-SW	8 h		4,6 W - 85 lm	3,2V / 3,3 Ah LiFePO4 
LUMINAIRES À BATTERIE AUTONOME AVEC MODULE WIRELESS BASIC						
LED, 1h, 230V AC	KMB011WB	KMB011WB-SW	1 h		5,3 W - 190 lm	3,2V / 3,3 Ah LiFePO4 
LED, 3h, 230V AC	KMB013WB	KMB013WB-SW	3 h		5,3 W - 190 lm	3,2V / 3,3 Ah LiFePO4 
LED, 8h, 230V AC	KMB018WB	KMB018WB-SW	8 h		5,3 W - 85 lm	3,2V / 3,3 Ah LiFePO4 
LUMINAIRES À BATTERIE AUTONOME AVEC MODULE WIRELESS PROFESSIONAL (COMMUTABLE)						
LED, 1h, 230V AC	KMB011WL	KMB011WL-SW	1 h		5,3 W - 190 lm	3,2V / 3,3 Ah LiFePO4 
LED, 3h, 230V AC	KMB013WL	KMB013WL-SW	3 h		5,3 W - 190 lm	3,2V / 3,3 Ah LiFePO4 
LED, 8h, 230V AC	KMB018WL	KMB018WL-SW	8 h		5,3 W - 85 lm	3,2V / 3,3 Ah LiFePO4 
LUMINAIRES POUR SYSTÈMES CENTRALISÉES CORE COMPACT 24V AC/DC, MODULE DE SURVEILLANCE INCLUS						
LED, 24V AC/DC	KMB519CC	KMB519CC-SW	SBC		2,1 W - 220 lm	
LUMINAIRES POUR SYSTÈMES CENTRALISÉS AC/DC, MODULE DE SURVEILLANCE INCLUS						
LED, 230V AC/DC	KMB019ML	KMB019ML-SW	SBC		3,2 W - 220 lm	

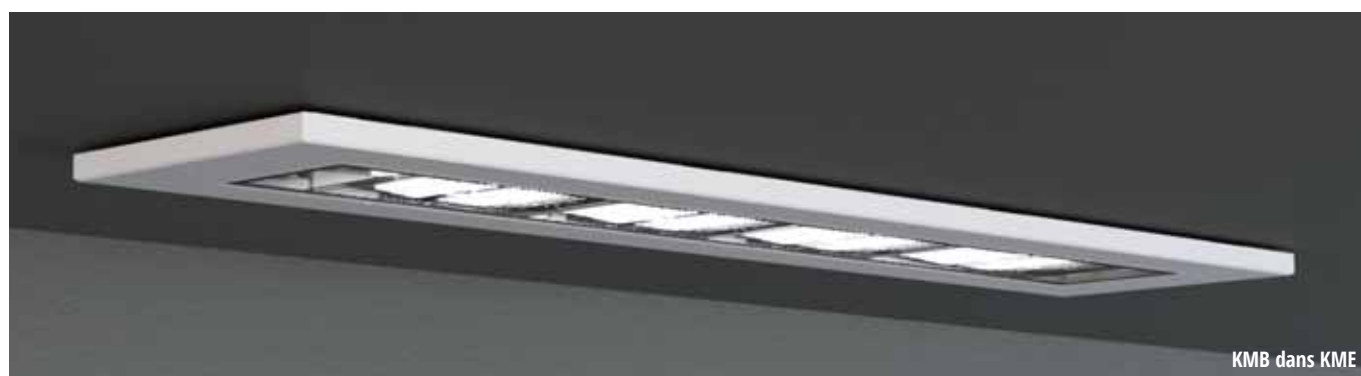

Exemple de tableau des distances KMB019ML pour voies d'évacuation planes

Hauteur de montage (m)					
2,00	1,74	4,59	7,81	11,12	4,71
2,50	1,62	4,97	8,71	12,56	5,13
3,00	1,66	4,96	9,40	13,82	5,64
3,50	1,63	4,75	9,79	14,95	6,06
4,00	1,62	4,85	10,32	15,98	6,40

L'exemple de tableau des distances se base sur les paramètres suivants :
Facteur de maintenance : 0,8 ; facteur d'éclairage de secours 1,00 ; intensité d'éclairage minimale sur la ligne médiane : 1,00 lux ; intensité d'éclairage

minimale sur la moitié de la largeur de la voie : 0,50 lux ; uniformité sur la ligne médiane maximum 40:1 ; largeur de la voie d'évacuation 2,00 m

MONTAGE UNIVERSEL

Distances de perçage KMB plafond/mur

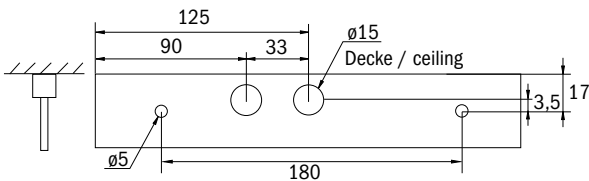

Dimensions KMB

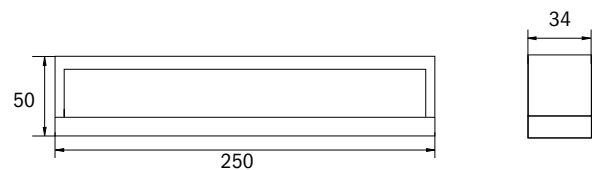

Dimensions cadre de montage KME

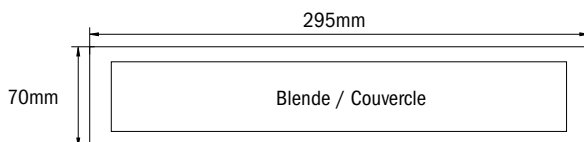

Découpe K cadre de montage KME

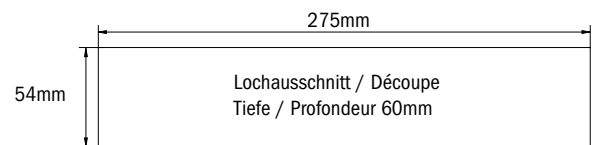

Tous les dimensions en mm

ACCESSOIRES

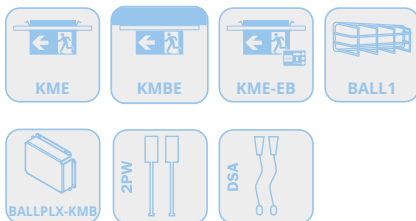

KME cadre de montage

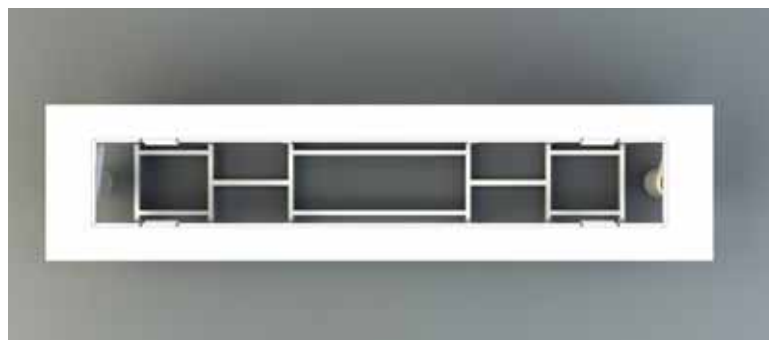





GÉNÉRALITÉS

FAITS

- Plastique, blanc
- Montage universel
- IP40
- Batterie autonome : -10° à +40°C
Batterie centralisée : -30° à +40°C

Luminaire de sécurité compact en plastique avec ERT-LED pour montage universel pour l'éclairage des voies d'évacuation et des issues de secours selon DIN EN 60598-1, DIN EN 60598-2-22 et DIN EN 1838.

Disponible comme luminaire SBC ou à batterie autonome. Également disponible comme luminaire ERT avec éclairage amélioré.



LUMINAIRES DESIGN

LUMINAIRES DYNAMIQUES

LUMINAIRES UNIVERSELS

LUMINAIRES INDUSTRIELS

ÉCLAIRAGE GÉNÉRAL COMME LUMIÈRE DE SÉCURITÉ















SURVEILLANCE SANS FIL DE LUMINAIRE

ACCESSOIRES

MODULES



ÉCLAIRAGE DE VOIE D'ÉVACUATION

					
LUMINAIRES À BATTERIE AUTONOME AVEC FONCTION AUTO-TEST					
LED, 1h, 230V AC	KEU011SC	1 h	6,1 W - 300 lm	4,8V/2,0Ah NiMH	
LED, 1h, 230V AC	KEU021SC	1 h	6 W - 520 lm	4,8V/2,0Ah NiMH	
LED, 3h, 230V AC	KEU013SC	3 h	6,1 W - 150 lm	4,8V/2,0Ah NiMH	
LED, 3h, 230V AC	KEU023SC	3 h	7,1 W - 520 lm	9,6V/2,0Ah NiMH	
LED, 8h, 230V AC	KEU018SC	8 h	7,1 W - 220 lm	9,6V/2,0Ah NiMH	
LUMINAIRES À BATTERIE AUTONOME AVEC MODULE WIRELESS PROFESSIONAL (NON COMMUTABLE)					
LED, 1h, 230V AC	KEU011WL	1 h	7,5 W - 150 lm	12V/0,8Ah NiMH	
LED, 3h, 230V AC	KEU013WL	3 h	7,5 W - 150 lm	12V/0,8Ah NiMH	
LED, 8h, 230V AC	KEU018WL	8 h	7,5 W - 60 lm	12V/0,8Ah NiMH	
LUMINAIRES POUR SYSTÈMES CENTRALISÉS AC/DC					
LED, 230V AC/DC	KEU019	SBC	4,5 W - 300 lm		
LED, 230V AC/DC	KEU029	SBC	4,6 W - 520 lm		
LUMINAIRES POUR SYSTÈMES CENTRALISÉS AC/DC, MODULE DE SURVEILLANCE INCLUS					
LED, 230V AC/DC	KEU019ML	SBC	5,2 W - 300 lm		
LED, 230V AC/DC	KEU029ML	SBC	5,2 W - 520 lm		

Exemple de tableau des distances KEU029 pour voies d'évacuation planes

Hauteur de montage (m)					
2,00	8,02	20,31	17,19	7,16	2,86
2,50	9,33	22,81	19,10	7,86	3,09
3,00	9,81	24,91	20,52	8,38	3,22
3,50	10,16	26,78	21,59	8,79	3,26
4,00	10,42	28,26	22,14	9,09	3,36

L'exemple de tableau des distances se base sur les paramètres suivants :
Facteur de maintenance : 0,8 ; facteur d'éclairage de secours 1,00 ; intensité d'éclairage minimale sur la ligne médiane : 1,00 lux ; intensité d'éclairage

minimale sur la moitié de la largeur de la voie : 0,50 lux ; uniformité sur la ligne médiane maximum 40:1 ; largeur de la voie d'évacuation 2,00 m

MONTAGE UNIVERSEL

Dimensions KE mur/plafond

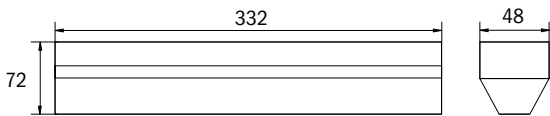

Distances de perçage KE mur/plafond

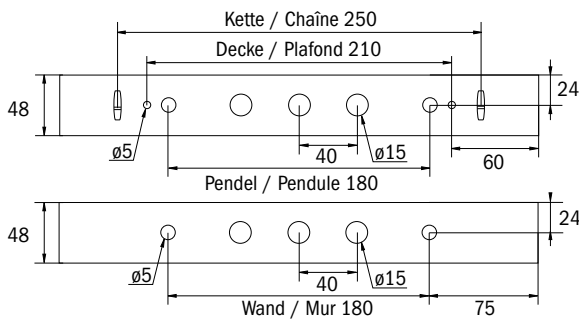

Tous les dimensions en mm

Découpe cadre de montage KE

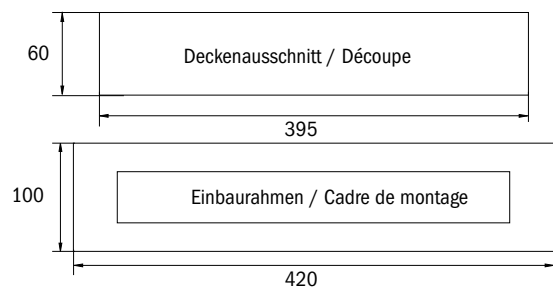

ACCESSOIRES

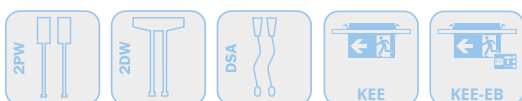





GÉNÉRALITÉS

FAITS

- Plastique transparent
- en option pour montage dans luminaires tiers
- IP20
- Batterie autonome : -5° à +40°C
Batterie centralisée : -30° à +40°C

Unité d'éclairage de secours compacte avec luminaire à ERT-LED ovale pour l'éclairage des voies d'évacuation et des issues de secours selon DIN EN 60598-1, DIN EN 60598-2-22 et DIN EN 1838. Convient pour un montage encastré dans le plafond ou pour être appliqué sur des ampoules T5/T8 et sur des supports métalliques.

Grâce à son boîtier en matériau transparent, ce luminaire s'intègre parfaitement à son environnement. Livrable avec boîtier électronique ou en version non montée pour montage dans le boîtier du luminaire existant. Chevilles et clips compris dans la livraison.



LUMINAIRES DESIGN

LUMINAIRES DYNAMIQUES

LUMINAIRES UNIVERSELS

LUMINAIRES INDUSTRIELS

ÉCLAIRAGE GÉNÉRAL COMME LUMIÈRE DE SÉCURITÉ











SURVEILLANCE SANS FIL DE LUMINAIRE

ACCESSOIRES





MODULES

DO, boîtier électronique incl.

ÉCLAIRAGE DE VOIE D'ÉVACUATION

	non monté, pour montage dans luminaires existants	avec boîtier				
LUMINAIRES À BATTERIE AUTONOME AVEC FONCTION AUTO-TEST						
LED, 1h, 230V AC	DOS021SC	DOE021SC	1 h	3 W - 140 lm	4,8V/2,0Ah NiMH	
LED, 3h, 230V AC	DOS023SC	DOE023SC	3 h	3 W - 140 lm	4,8V/2,0Ah NiMH	
LED, 8h, 230V AC	DOS028SC	DOE028SC	8 h	4,4 W - 140 lm	9,6V/2,0Ah NiMH	
LUMINAIRES À BATTERIE AUTONOME AVEC MODULE WIRELESS PROFESSIONAL (COMMUTABLE)						
LED, 1h, 230V AC	DOS021WL	DOE021WL	1 h	5,6 W - 140 lm	4,8V/2,0Ah NiMH	
LED, 3h, 230V AC	DOS023WL	DOE023WL	3 h	5,6 W - 140 lm	4,8V/2,0Ah NiMH	
LUMINAIRES POUR SYSTÈMES CENTRALISÉS AC/DC						
LED, 230V AC/DC	DOS029	DOE029	SBC	1,9 W - 140 lm		
LUMINAIRES POUR SYSTÈMES CENTRALISÉS AC/DC, MODULE DE SURVEILLANCE INCLUS						
LED, 230V AC/DC	DOS029ML	DOE029ML	SBC	2,8 W - 140 lm		

Exemple de tableau des distances DO 023 / DO 029 ERT-LED pour voies d'évacuation planes

Hauteur de montage (m)					
2,00	1,51	3,74	7,22	10,83	4,71
2,50	1,62	4,16	8,30	12,62	5,36
3,00	1,73	4,49	9,14	14,14	5,64
3,50	1,71	4,74	9,65	15,34	5,60
4,00	1,54	4,89	9,32	16,14	4,44

L'exemple de tableau des distances se base sur les paramètres suivants :
Facteur de maintenance : 0,8 ; facteur d'éclairage de secours 1,00 ; intensité d'éclairage minimale sur la ligne médiane : 1,00 lux ; intensité d'éclairage

minimale sur la moitié de la largeur de la voie : 0,50 lux ; uniformité sur la ligne médiane maximum 40:1 ; largeur de la voie d'évacuation 2,00 m

MONTAGE AU PLAFOND

Dimensions DOE023 / 029

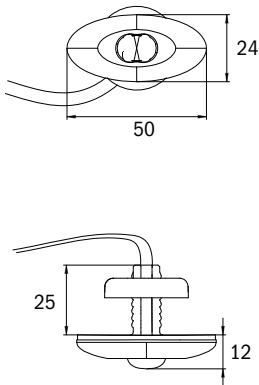

Boîtier électronique

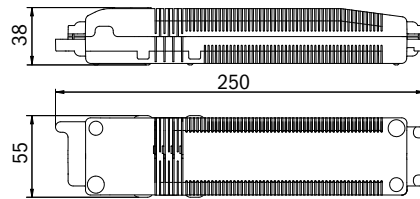

Découpe boîtier UH

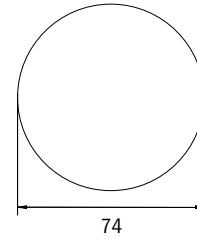

Découpe DO



Tous les dimensions en mm

Pour l'encastrement dans le béton, nous recommandons des prises HaloX-0 + HaloX-40 de la société Kaiser.



LUMINAIRES INDUSTRIELS



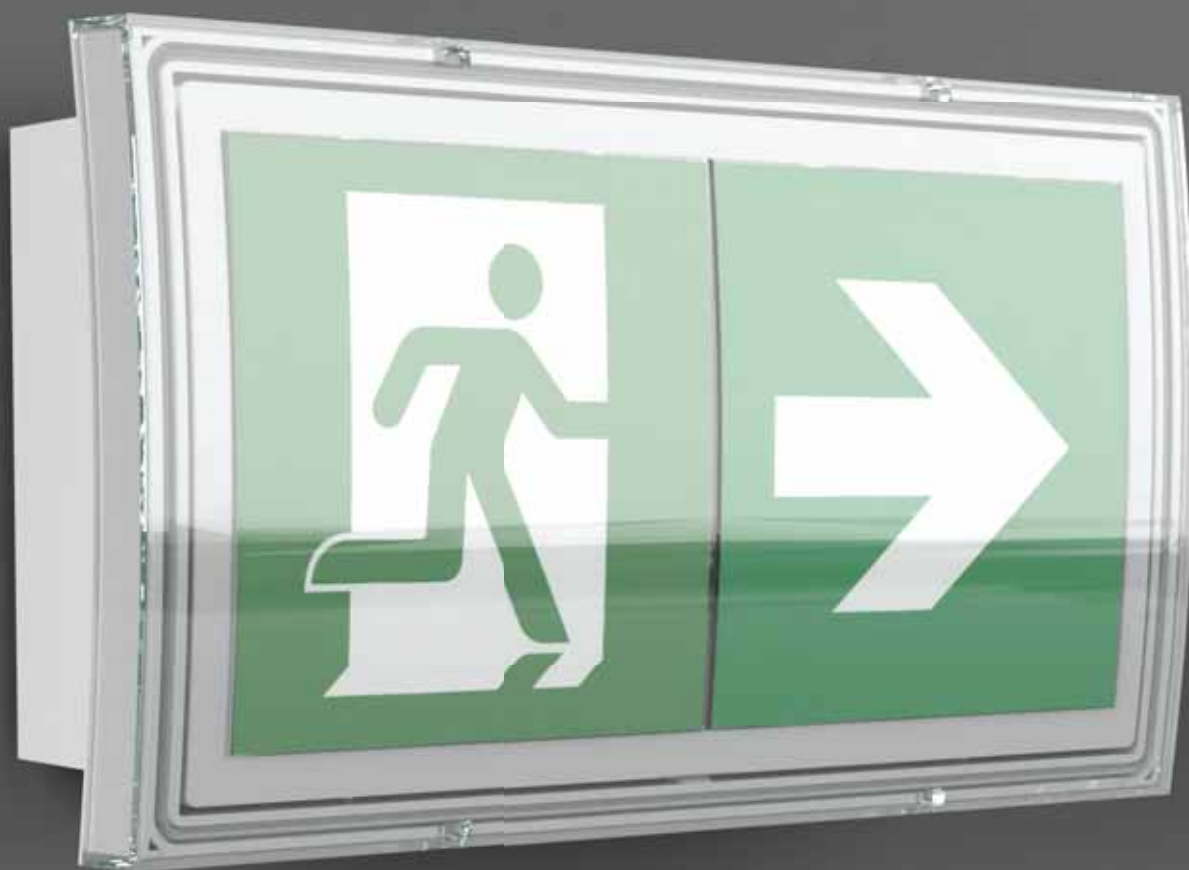

 **PM**
LUMINAIRE EN PLASTIQUE



FAITS

- Plastique, blanc
- Distance de reconnaissance 20m
- Set de pictogrammes complet (ISO 7010)
- IP65I
- Montage mural ou au plafond
- Batterie autonome: -5° à +40°C
Batterie centralisée: -30° à +40°C



La version plus petite du luminaire éprouvé KCW peut être utilisée comme éclairage de signalisation d'évacuation ou comme éclairage de secours et, grâce à sa faible hauteur d'installation, est particulièrement adaptée à une utilisation dans les parkings souterrains.

Le plateau de montage peut être utilisé avec une hotte plate et une hotte haute.

LUMINAIRES À BATTERIE AUTONOME AVEC FONCTION AUTO-TEST						
LED, 1h, 230V AC	PMW001SC	PMD001SC	1 h	4,2 W	4,8V/2,0Ah NiMH	
LED, 3h, 230V AC	PMW003SC	PMD003SC	3 h	4,2 W	4,8V/2,0Ah NiMH	
LED, 8h, 230V AC	PMW008SC	PMD008SC	8 h	5,3 W	9,6V/2,0Ah NiMH	
LED, 1h, 230V AC	PMW021SC		1 h	4,5 W - 260 lm	4,8V/2,0Ah NiMH	
LED, 3h, 230V AC	PMW023SC		3 h	7,1 W - 520 lm	9,6V/2,0Ah NiMH	
LED, 8h, 230V AC	PMW028SC		8 h	7,1 W - 220 lm	9,6V/2,0Ah NiMH	
LUMINAIRES POUR SYSTÈMES CENTRALISÉS AC/DC, MODULE DE SURVEILLANCE INCLUS						
LED, 230V AC/DC	PMW009ML	PMD009ML	SBC	3,6 W		
LED, 230V AC/DC	PMW029ML		SBC	5,2 W - 520 lm		
LED, 230V AC/DC	PMW039ML		SBC	9,4 W - 1050 lm		

MONTAGE MURAL

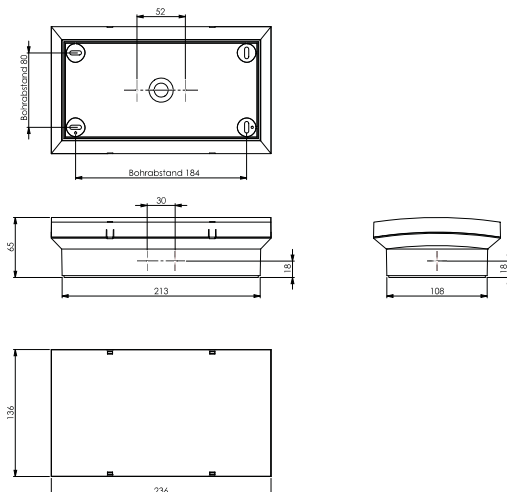

MONTAGE AU PLAFOND

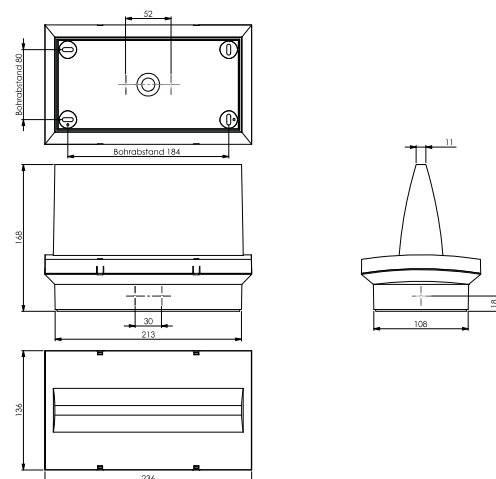



 **KC**
LUMINAIRE EN PLASTIQUE

FAITS

- Plastique, blanc
- Distance de reconnaissance 30m
- Set de pictogrammes complet (ISO 7010)
- KCW : IP54, IP64 en option
- KCD : IP40
- Montage mural ou au plafond
- Batterie autonome : -5° à +40°C
- Batterie centralisée : -30° à +40°C

Luminaire à pictogramme de secours et de sécurité convexe en plastique pour montage mural ou au plafond. Luminaire à pictogramme de secours avec set de pictogrammes intérieur, sans solvant, à insérer, inclus dans la livraison standard.

Il peut aussi être utilisé sans pictogramme comme luminaire de sécurité avec un écran translucide. Luminaire à pictogramme de secours / de sécurité selon DIN EN 60598-1, DIN EN 60598-2-22 et DIN EN 1838.



KCW

LUMINAIRE EN PLASTIQUE

KCW

IP54 IP65 optional IK 06

LUMINAIRES À BATTERIE AUTONOME AVEC FONCTION AUTO-TEST						
LED, 1h, 230V AC	KCW021SC **	KCW021SC-COOLIP54 *	1 h	6 W - 520 lm	4,8V/2,0Ah NiMH	
LED, 1h, 230V AC	KCW011SC **	KCW011SC-COOLIP54 *	1 h	6,1 W - 300 lm	4,8V/2,0Ah NiMH	
LED, 3h, 230V AC	KCW013SC **	KCW013SC-COOLIP54 *	3 h	6,1 W - 150 lm	4,8V/2,0Ah NiMH	
LED, 3h, 230V AC	KCW023SC **	KCW023SC-COOLIP54 *	3 h	7,1 W - 520 lm	9,6V/2,0Ah NiMH	
LED, 8h, 230V AC	KCW018SC **	KCW018SC-COOLIP54 *	8 h	6,7 W - 160 lm	9,6V/2,0Ah NiMH	
LED, 8h, 230V AC	KCW028SC **		8 h	7,1 W - 220 lm	9,6V/2,0Ah NiMH	
LUMINAIRES À BATTERIE AUTONOME AVEC MODULE WIRELESS PROFESSIONAL (NON COMMUTABLE)						
LED, 1h, 230V AC	KCW011WL (SE) **	KCW011WL-COOLIP54 *	1 h	7,5 W - 150 lm	12V/0,8Ah NiMH	
LED, 3h, 230V AC	KCW013WL (SE) **	KCW013WL-COOLIP54 *	3 h	7,5 W - 150 lm	12V/0,8Ah NiMH	
LED, 8h, 230V AC	KCW018WL (SE) **	KCW018WL-COOLIP54 *	8 h	7,5 W - 60 lm	12V/0,8Ah NiMH	
LUMINAIRES POUR SYSTÈMES CENTRALISÉES CORE COMPACT 24V AC/DC, MODULE DE SURVEILLANCE INCLUS						
LED, 24V AC/DC	KCW519CC		SBC	3,8 W - 335 lm		
LED, 24V AC/DC	KCW529CC		SBC	3,8 W - 520 lm		
LUMINAIRES POUR SYSTÈMES CENTRALISÉS AC/DC						
LED, 230V AC/DC	KCW019		SBC	4,5 W - 300 lm		
LED, 230V AC/DC	KCW029		SBC	4,6 W - 520 lm		
LUMINAIRES POUR SYSTÈMES CENTRALISÉS AC/DC, MODULE DE SURVEILLANCE INCLUS						
LED, 230V AC/DC	KCW029ML		SBC	5,2 W - 520 lm		
LED, 230V AC/DC	KCW019ML		SBC	5,2 W - 300 lm		

*) Variantes également disponibles sous forme de luminaires COOL dotés d'un boîtier externe de batterie IP54 pour montage dans le bâtiment.

Le montage du luminaire peut s'effectuer à l'extérieur ou dans des chambres froides.

***) En option -EHE : avec élément chauffant électronique. Un élément chauffant intégré (EHE) permet à ce luminaire de fonctionner dans une plage de température étendue jusqu'à -15 °C.



(SE) Avec l'extension de commutateur, les luminaires sont commutables à l'aide du système Wireless Professional.

KCW MONTAGE MURAL / MONTAGE AU PLAFOND

Dimensions KC mur

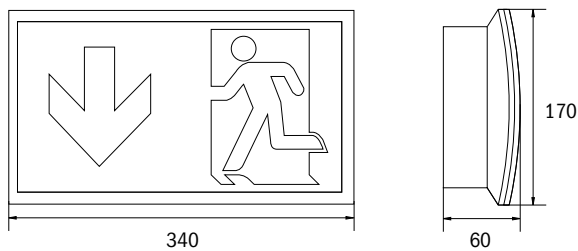

Distances de perçage KC

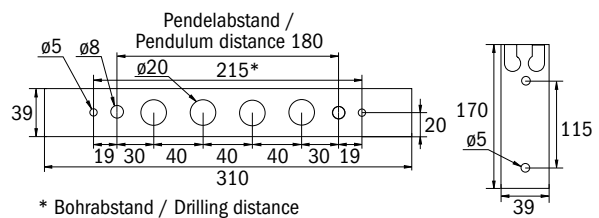
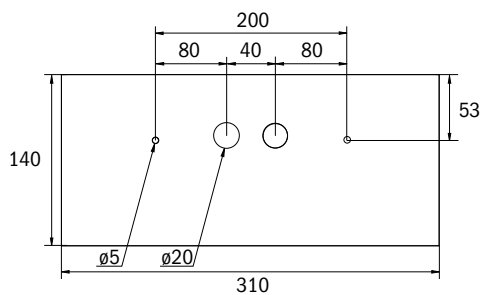

Boîtier externe accu - COOL IP54

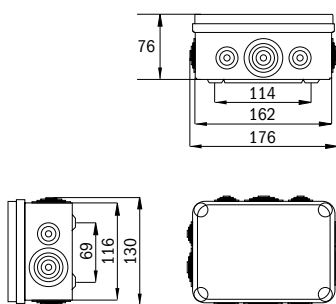

IP54

Tous les dimensions en mm

Housse de pluie KCRD pour KCW (seulement avec IP65 Option)

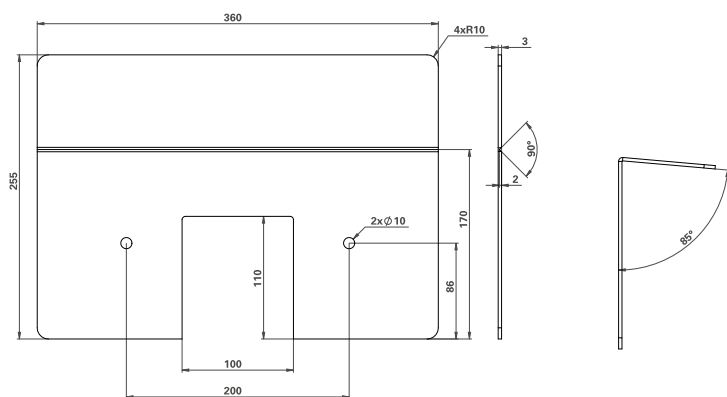

Exemple de tableau des distances KCW029 pour voies d'évacuation planes

Hauteur de montage (m)					
2,00	7,46	16,44	15,49	8,50	3,33
2,50	8,72	19,75	18,20	9,18	3,44
3,00	9,81	22,80	20,34	9,57	3,45
3,50	10,77	25,37	22,28	9,86	3,50
4,00	10,99	27,55	22,99	9,84	3,48

L'exemple de tableau des distances se base sur les paramètres suivants :
Facteur de maintenance : 0,8 ; facteur d'éclairage de secours 1,00 ; intensité d'éclairage minimale sur la ligne médiane : 1,00 lux ; intensité d'éclairage

minimale sur la moitié de la largeur de la voie : 0,50 lux ; uniformité sur la ligne médiane maximum 40:1 ; largeur de la voie d'évacuation 2,00 m

LUMINAIRE EN PLASTIQUE

KCD

IP40

IP64
optional

LUMINAIRES À BATTERIE AUTONOME AVEC FONCTION AUTO-TEST					
LED, 1h, 230V AC	KCD011SC	1 h	6,1 W - 300 lm	4,8V/2,0Ah NiMH	
LED, 3h, 230V AC	KCD013SC	3 h	6,1 W - 150 lm	4,8V/2,0Ah NiMH	
LED, 8h, 230V AC	KCD018SC	8 h	6,7 W - 160 lm	9,6V/2,0Ah NiMH	
LUMINAIRES À BATTERIE AUTONOME AVEC MODULE WIRELESS PROFESSIONAL (NON COMMUTABLE)					
LED, 1h, 230V AC	KCD011WL	1 h	7,5 W - 150 lm	12V/0,8Ah NiMH	
LED, 3h, 230V AC	KCD013WL	3 h	7,5 W - 150 lm	12V/0,8Ah NiMH	
LED, 8h, 230V AC	KCD018WL	8 h	7,5 W - 60 lm	12V/0,8Ah NiMH	
LUMINAIRES POUR SYSTÈMES CENTRALISÉS CORE COMPACT 24V AC/DC, MODULE DE SURVEILLANCE INCLUS					
LED, 24V AC/DC	KCD519CC	SBC	3,8 W - 335 lm		
LUMINAIRES POUR SYSTÈMES CENTRALISÉS AC/DC					
LED, 230V AC/DC	KCD019	SBC	4,5 W - 300 lm		
LED, 230V AC/DC	KCD029	SBC	4,6 W - 520 lm		
LUMINAIRES POUR SYSTÈMES CENTRALISÉS AC/DC, MODULE DE SURVEILLANCE INCLUS					
LED, 230V AC/DC	KCD019ML	SBC	5,2 W - 300 lm		
LED, 230V AC/DC	KCD029ML	SBC	5,2 W - 520 lm		

KCD MONTAGE AU PLAFOND

Dimensions KC mur

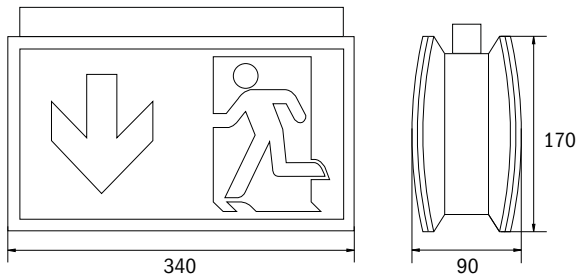

Distances de perçage KC

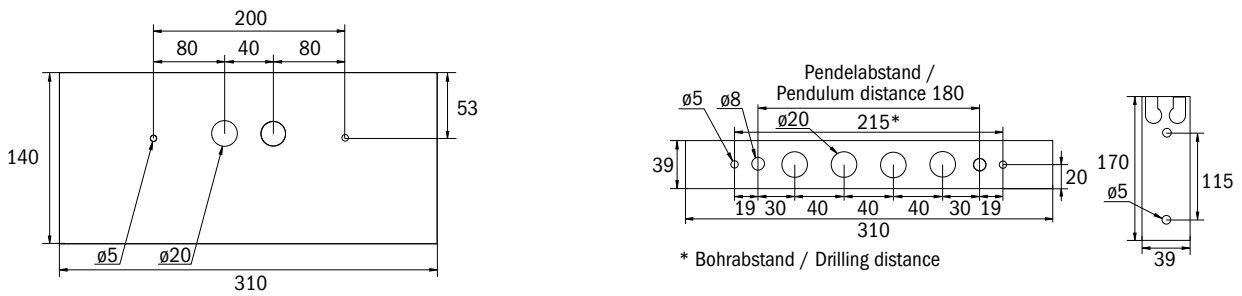

Tous les dimensions en mm

ACCESSOIRES

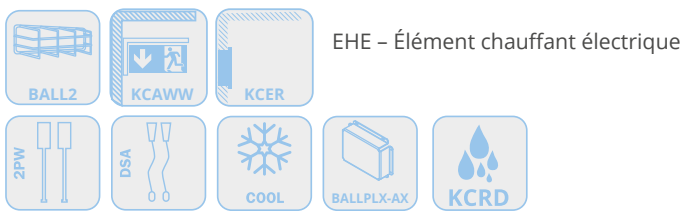



 **KD / KL**
LUMINAIRE EN PLASTIQUE

FAITS

- Plastique, blanc
- Distance de reconnaissance 22 m (KD) ou 34 m (KL)
- Set de pictogrammes complet (ISO 7010)
- IP43
- Montage universel, support mural incl.
- Batterie autonome : -5° à +40°C
Batterie centralisée : -30° à +40°C

Luminaire en plastique fin pour montage universel au mur ou au plafond ainsi que pour montage sur support mural avec l'adaptateur fourni. Avec diffusion lumineuse supplémentaire vers le bas. Ouverture du boîtier sans outil.













Convient pour un mode d'éclairage permanent ou non permanent. Planification sûre grâce à l'utilisation variable et sans outil des pictogrammes sur place.

Luminaire à pictogramme de secours selon DIN EN 60598-1, DIN EN 60598-2-22 et DIN EN 1838.



LUMINAIRE EN PLASTIQUE

KD (22M)

					
LUMINAIRES À BATTERIE AUTONOME AVEC FONCTION AUTO-TEST					
LED, 1h, 230V AC	KDU011SC	1 h	6,1 W	4,8V/2,0Ah NiMH	
LED, 3h, 230V AC	KDU013SC	3 h	6,1 W	4,8V/2,0Ah NiMH	
LED, 8h, 230V AC	KDU018SC	8 h	6,7 W	9,6V/2,0Ah NiMH	
LUMINAIRES À BATTERIE AUTONOME AVEC MODULE WIRELESS PROFESSIONAL (NON COMMUTABLE)					
LED, 1h, 230V AC	KDU011WL	1 h	7,5 W	12V/0,8Ah NiMH	
LED, 3h, 230V AC	KDU013WL	3 h	7,5 W	12V/0,8Ah NiMH	
LED, 8h, 230V AC	KDU018WL	8 h	7,5 W	12V/0,8Ah NiMH	
LUMINAIRES POUR SYSTÈMES CENTRALISÉES CORE COMPACT 24V AC/DC, MODULE DE SURVEILLANCE INCLUS					
LED, 24V AC/DC	KDU519CC	SBC	3,6 W		
LUMINAIRES POUR SYSTÈMES CENTRALISÉS AC/DC					
LED, 230V AC/DC	KDU019	SBC	4,5 W		
LUMINAIRES POUR SYSTÈMES CENTRALISÉS AC/DC, MODULE DE SURVEILLANCE INCLUS					
LED, 230V AC/DC	KDU019ML	SBC	5,2 W		

MONTAGE UNIVERSEL

Dimensions KD mur

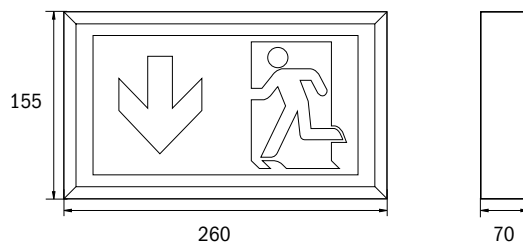

Distances de perçage KD mur

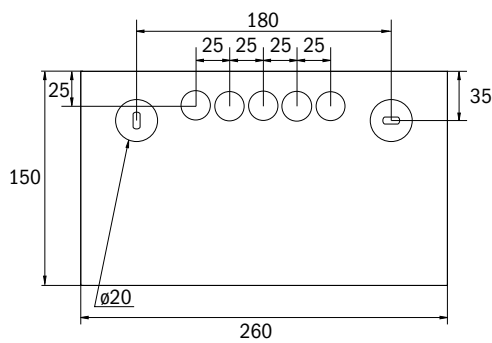

Dimensions KD plafond

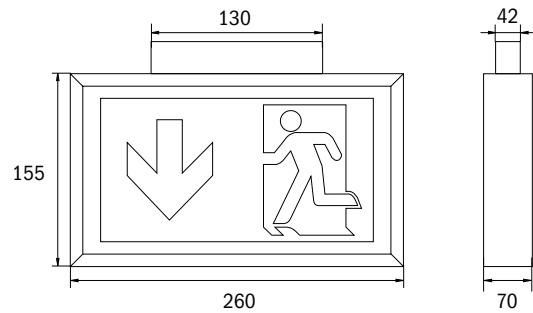

Distances de perçage KD plafond

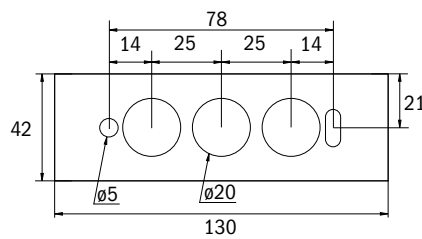





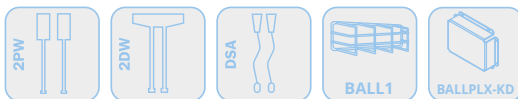







Tous les dimensions en mm

ACCESSOIRES



LUMINAIRE EN PLASTIQUE

KL (34M)

					
LUMINAIRES À BATTERIE AUTONOME AVEC FONCTION AUTO-TEST					
LED, 1h, 230V AC	KLU011SC	1 h	6,1 W	4,8V/2,0Ah NiMH	
LED, 3h, 230V AC	KLU013SC	3 h	6,1 W	4,8V/2,0Ah NiMH	
LED, 8h, 230V AC	KLU018SC	8 h	6,7 W	9,6V/2,0Ah NiMH	
LUMINAIRES À BATTERIE AUTONOME AVEC MODULE WIRELESS PROFESSIONAL (NON COMMUTABLE)					
LED, 1h, 230V AC	KLU011WL	1 h	7,5 W	12V/0,8Ah NiMH	
LED, 3h, 230V AC	KLU013WL	3 h	7,5 W	12V/0,8Ah NiMH	
LED, 8h, 230V AC	KLU018WL	8 h	7,5 W	12V/0,8Ah NiMH	
LUMINAIRES POUR SYSTÈMES CENTRALISÉES CORE COMPACT 24V AC/DC, MODULE DE SURVEILLANCE INCLUS					
LED, 24V AC/DC	KLU519CC	SBC	3,6 W		
LUMINAIRES POUR SYSTÈMES CENTRALISÉS AC/DC					
LED, 230V AC/DC	KLU019	SBC	4,5 W		
LUMINAIRES POUR SYSTÈMES CENTRALISÉS AC/DC, MODULE DE SURVEILLANCE INCLUS					
LED, 230V AC/DC	KLU019ML	SBC	5,2 W		

MONTAGE UNIVERSEL

Dimensions KL mur

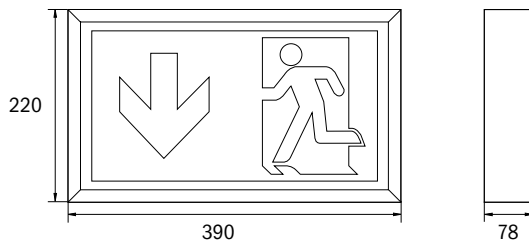

Distances de perçage KL mur

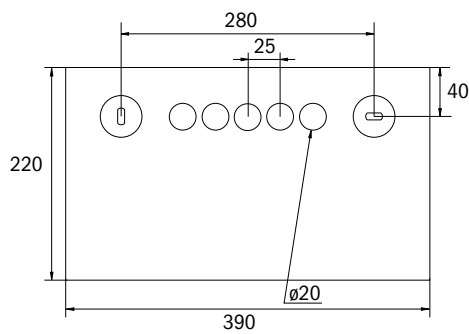

Dimensions KL plafond

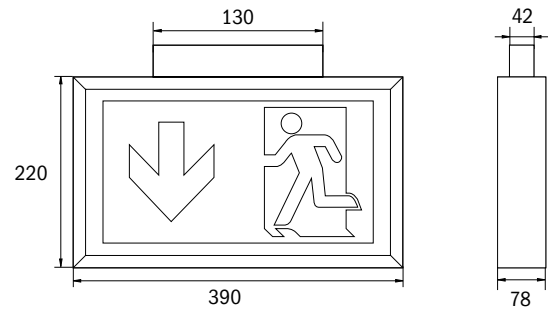

Distances de perçage KL plafond

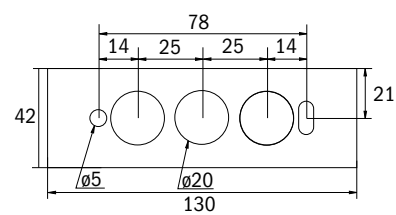

Tous les dimensions en mm

ACCESSOIRES

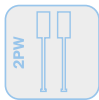

Le degré de protection se réduit à IP20 en cas de montage avec suspension par câble ou pendule.



LM / LX / LS

LUMINAIRES EN PROFILÉ D'ALUMINIUM



GÉNÉRALITÉS

FAITS

- Boîtier en aluminium
- Distance de reconnaissance 22 m (LM), 34 m (LX) ou 56 m (LS)
- Set de pictogrammes complet (ISO 7010) - pas pour LS
- IP40
- Disponible pour montage mural ou au plafond
- Batterie autonome : -5° à +40°C
Batterie centralisée : -30° à +40°C

Luminaire en profilé d'aluminium fin, anodisé mat pour montage au plafond avec diffusion lumineuse supplémentaire vers le bas. Ouverture du boîtier sans outil. Convient pour un mode d'éclairage permanent ou non permanent. Planification sûre grâce à l'utilisation variable et sans outil des pictogrammes sur place.

Un set complet de pictogrammes (flèche vers la gauche, vers la droite, vers le bas) est contenu dans la livraison standard (pas pour LS). Luminaire à pictogramme de secours selon DIN EN 60598-1, DIN EN 60598-2-22 et DIN EN 1838.



LUMINAIRES DESIGN



LUMINAIRES DYNAMIQUES

LUMINAIRES UNIVERSELS

LUMINAIRES INDUSTRIELS

ÉCLAIRAGE GÉNÉRAL COMME LUMIÈRE DE SÉCURITÉ

SURVEILLANCE SANS FIL DE LUMINAIRE

ACCESSOIRES

MODULES



LUMINAIRES EN PROFILÉ D'ALUMINIUM

LM (22m)

LUMINAIRES À BATTERIE AUTONOME AVEC FONCTION AUTO-TEST						
LED, 1h, 230V AC	LMD011SC	LMW011SC	1 h	6,1 W	4,8V/2,0Ah NiMH	
LED, 3h, 230V AC	LMD013SC	LMW013SC	3 h	6,1 W	4,8V/2,0Ah NiMH	
LED, 8h, 230V AC	LMD018SC	LMW018SC	8 h	6,7 W	9,6V/2,0Ah NiMH	
LUMINAIRES À BATTERIE AUTONOME AVEC MODULE WIRELESS PROFESSIONAL (NON COMMUTABLE)						
LED, 1h, 230V AC	LMD011WL	LMW011WL	1 h	7,5 W	12V/0,8Ah NiMH	
LED, 3h, 230V AC	LMD013WL	LMW013WL	3 h	7,5 W	12V/0,8Ah NiMH	
LED, 8h, 230V AC	LMD018WL	LMW018WL	8 h	7,5 W	12V/0,8Ah NiMH	
LUMINAIRES POUR SYSTÈMES CENTRALISÉS AC/DC						
LED, 230V AC/DC	LMD019	LMW019	SBC	4,5 W		
LUMINAIRES POUR SYSTÈMES CENTRALISÉS AC/DC, MODULE DE SURVEILLANCE INCLUS						
LED, 230V AC/DC	LMD019ML	LMW019ML	SBC	5,2 W		

MONTAGE AU PLAFOND

Dimensions LM plafond

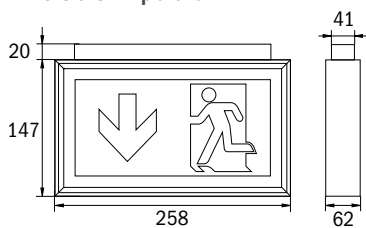

MONTAGE MURAL

Dimensions LM mur

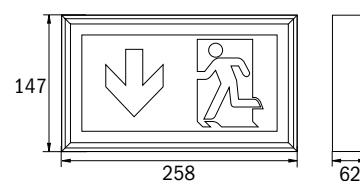

Tous les dimensions en mm

ACCESSOIRES





GÉNÉRALITÉS

LX (34m)

LUMIÈRES DESIGN

LUMIÈRES À BATTERIE AUTONOME AVEC FONCTION AUTO-TEST						
LED, 1h, 230V AC	LXD011SC	LXW011SC	1 h	6,1 W	4,8V/2,0Ah NiMH	
LED, 3h, 230V AC	LXD013SC	LXW013SC	3 h	6,1 W	4,8V/2,0Ah NiMH	
LED, 8h, 230V AC	LXD018SC	LXW018SC	8 h	6,7 W	9,6V/2,0Ah NiMH	
LUMIÈRES À BATTERIE AUTONOME AVEC MODULE WIRELESS PROFESSIONAL (NON COMMUTABLE)						
LED, 1h, 230V AC	LXD011WL	LXW011WL	1 h	7,5 W	12V/0,8Ah NiMH	
LED, 3h, 230V AC	LXD013WL	LXW013WL	3 h	7,5 W	12V/0,8Ah NiMH	
LUMIÈRES POUR SYSTÈMES CENTRALISÉS AC/DC						
LED, 230V AC/DC	LXD019	LXW019	SBC	4,5 W		
LUMIÈRES POUR SYSTÈMES CENTRALISÉS AC/DC, MODULE DE SURVEILLANCE INCLUS						
LED, 230V AC/DC	LXD019ML	LXW019ML	SBC	5,2 W		

LUMIÈRES DYNAMIQUES

LUMIÈRES UNIVERSELS

LUMIÈRES INDUSTRIELS

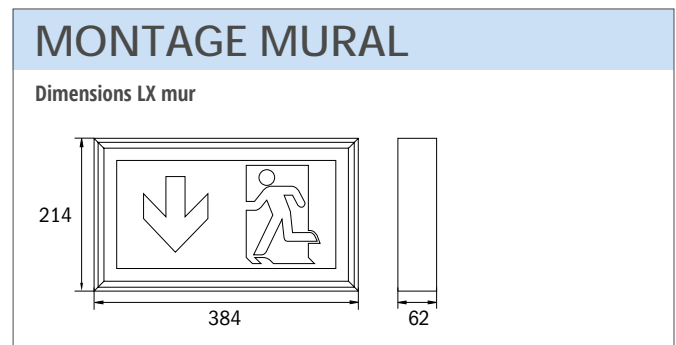
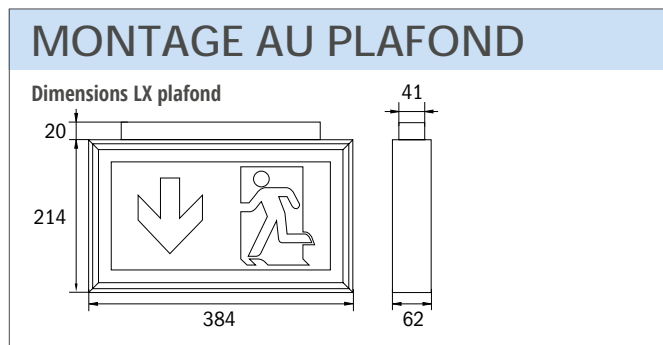

Tous les dimensions en mm

SURVEILLANCE GÉNÉRAL COMME LUMIÈRE DE SÉCURITÉ

ACCESSOIRES

BALL 2

AWM/AWX

ACCESSOIRES

MODULES

LUMINAIRES EN PROFILÉ D'ALUMINIUM

LS (56M) – AUCUN SET DE PICTOGRAMMES CONTENU ; VEUILLEZ INDIQUER LE PICTOGRAMME

LUMINAIRES À BATTERIE AUTONOME AVEC FONCTION AUTO-TEST						
LED, 1h, 230V AC	LSD011SC		1 h	6,1 W	9,6V/2,0Ah NiMH	
LED, 3h, 230V AC	LSD013SC	LSW013SC	3 h	6,5 W	9,6V/2,0Ah NiMH	
LUMINAIRES À BATTERIE AUTONOME AVEC MODULE WIRELESS PROFESSIONAL (NON COMMUTABLE)						
LED, 1h, 230V AC	LSD011WL	LSW011WL	1 h	7,5 W	12V/0,8Ah NiMH	
LUMINAIRES POUR SYSTÈMES CENTRALISÉS AC/DC						
LED, 230V AC/DC	LSD019	LSW019	SBC	8,3 W		
LUMINAIRES POUR SYSTÈMES CENTRALISÉS AC/DC, MODULE DE SURVEILLANCE INCLUS						
LED, 230V AC/DC	LSD019ML	LSW019ML	SBC	9,3 W		

MONTAGE AU PLAFOND

Dimensions LS plafond

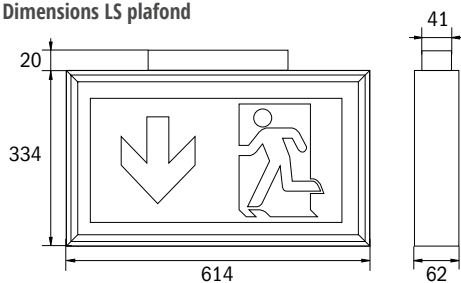

MONTAGE MURAL

Dimensions LS mur

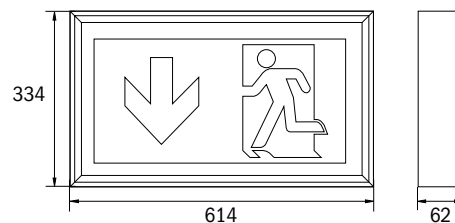

Tous les dimensions en mm

ACCESSOIRES



BALL4



IP40



MODULES

ACCESSOIRES

SURVEILLANCE SANS FIL DE
ÉCLAIRAGE GÉNÉRAL COMME
LUMINAIRE

LUMINAIRE
INDUSTRIELS

LUMINAIRE
UNIVERSELS

LUMINAIRE
DYNAMIQUES

LUMINAIRE DESIGN

GÉNÉRALITÉS



FAITS

- Plastique, blanc
- Set de pictogrammes complet (ISO 7010)
- IP65
- Disponible pour montage mural ou au plafond
- Batterie autonome : -5° à +35°C
Batterie centralisée : -30° à +40°C



Luminaire à pictogramme/de sécurité selon DIN EN 60598-1, DIN EN 60598-2-22 et DIN EN 1838

Luminaire en plastique classique en forme de barre pour montage au plafond. Les lignes droites et la construction robuste permettent une utilisation polyvalente.

Convient pour l'éclairage permanent ou de veille. Sécurité de planification grâce à l'utilisation variable et sans outil des pictogrammes sur place. Pictogrammes conformes aux normes DIN EN ISO 7010 et DIN ISO 3864 (gauche, droite, haut, bas) inclus en standard dans la livraison.



LUMINAIRE EN PLASTIQUE

LUMINAIRES À BATTERIE AUTONOME AVEC FONCTION AUTO-TEST						
LED, 1h, 230V AC		KWIW021SC	1 h	6 W - 520 lm	4,8V/2,0Ah NiMH	
LED, 1h, 230V AC	KWID011SC	KWIW011SC	1 h	6,2 W	4,8V/2,0Ah NiMH	
LED, 3h, 230V AC	KWID013SC	KWIW013SC	3 h	6,17 W	4,8V/2,0Ah NiMH	
LED, 3h, 230V AC		KWIW023SC	3 h	7,1 W - 520 lm	9,6V/2,0Ah NiMH	
LED, 8h, 230V AC	KWID018SC	KWIW018SC	8 h	7 W	9,6V/2,0Ah NiMH	
LUMINAIRES POUR SYSTÈMES CENTRALISÉES CORE COMPACT 24V AC/DC, MODULE DE SURVEILLANCE INCLUS						
LED, 24V AC/DC	KWID519CC	KWIW519CC	SBC	3,8 W - 335 lm		
LED, 24V AC/DC	KWID529CC	KWIW529CC	SBC	3,8 W - 520 lm		
LUMINAIRES POUR SYSTÈMES CENTRALISÉS AC/DC						
LED, 230V AC/DC		KWIW029	SBC	4,6 W - 520 lm		
LUMINAIRES POUR SYSTÈMES CENTRALISÉS AC/DC, MODULE DE SURVEILLANCE INCLUS						
LED, 230V AC/DC		KWIW029ML	SBC	5,2 W - 520 lm		
LED, 230V AC/DC	KWID019ML	KWIW019ML	SBC	5,2 W		
LED, 230V AC/DC		KWIW039ML	SBC	9,4 W - 1050 lm		

Tableau de distances KWIW029ML pour voies d'évacuation planes

Hauteur de montage (m)					
2.00	8.81	20.69	13.93	7.41	2.95
2.50	9.91	23.35	15.50	8.00	3.11
3.00	10.74	25.73	16.91	8.52	3.18
3.50	11.21	27.89	18.07	8.80	3.18
4.00	11.61	29.88	18.79	8.96	3.14

Tableau de distances KWIW039ML pour voies d'évacuation planes

Hauteur de montage (m)					
2.00	10.57	24.28	16.58	9.30	3.71
2.50	12.15	27.65	18.85	10.15	3.96
3.00	13.57	31.05	20.91	10.66	4.18
3.50	14.85	34.17	22.64	11.18	4.35
4.00	16.03	37.04	24.21	11.64	4.49

L'exemple de tableau des distances se base sur les paramètres suivants :
 Facteur de maintenance : 0,8 ; facteur d'éclairage de secours 1,00 ; intensité d'éclairage minimale sur la ligne médiane : 1,00 lux ; intensité d'éclairage

minimale sur la moitié de la largeur de la voie : 0,50 lux ; uniformité sur la ligne médiane maximum 40:1 ; largeur de la voie d'évacuation 2,00 m

MONTAGE AU PLAFOND / MONTAGE MURAL

Dimensions KWI plafond

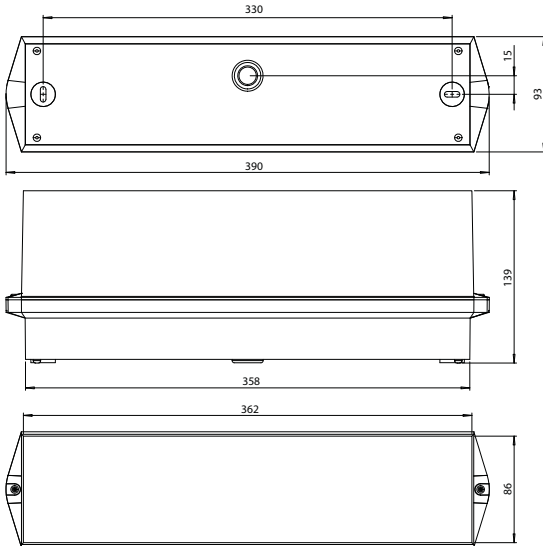

Dimensions KWI mur

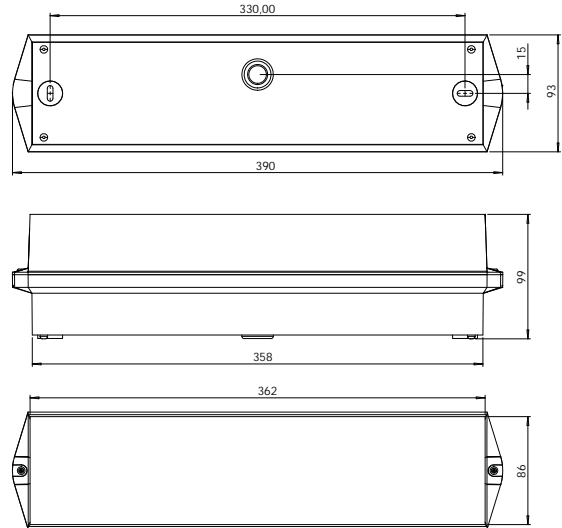

Dimensions cadre de montage KWIE

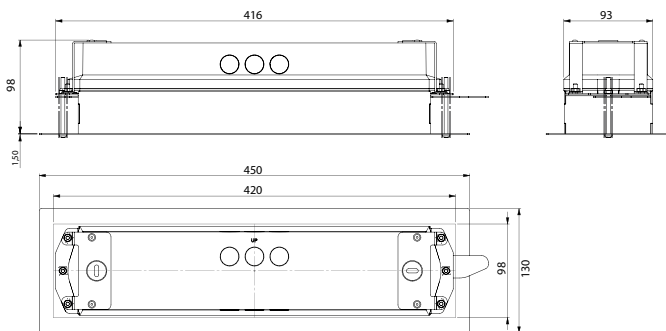

Distances de perçage KWI mur / plafond



Tous les dimensions en mm

ACCESSOIRES

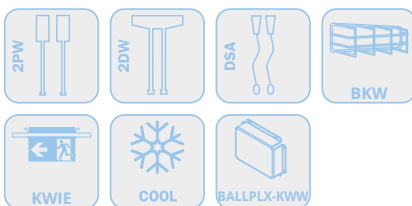

En cas de montage avec suspension de câble ou de suspension, l'indice de protection est réduit à IP20.

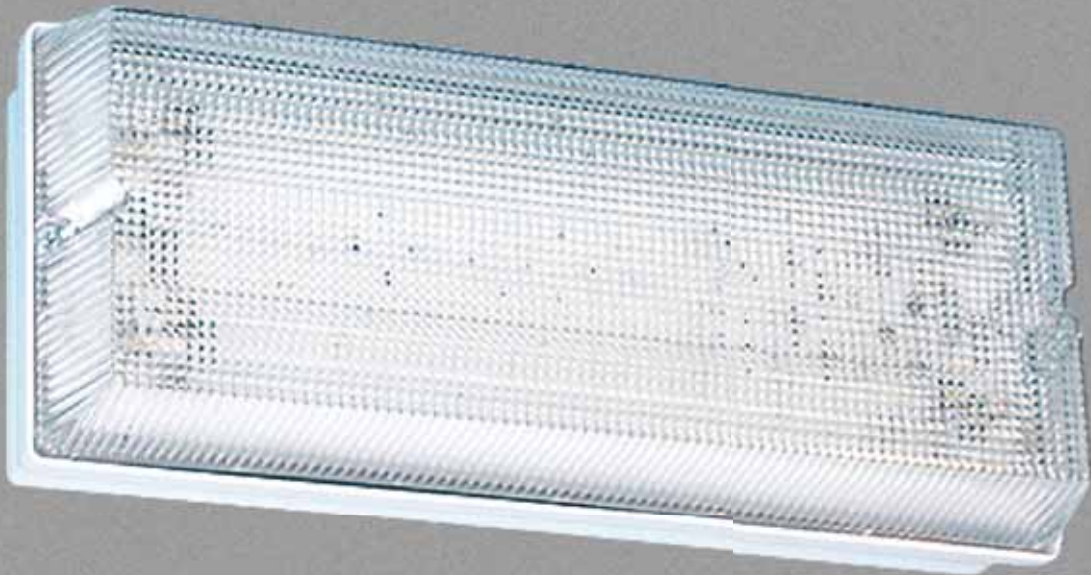

PF

LUMINAIRE EN PLASTIQUE

FAITS

- Plastique, blanc
- Set de pictogrammes complet (ISO 7010)
- IP65
- Disponible pour montage mural ou au plafond
- Batterie autonome : -5° à +40°C
- Batterie centralisée : -30° à +40°C

Luminaire en plastique pour la signalisation et l'éclairage des issues de secours et des voies d'évacuation selon DIN EN 60598-1, DIN EN 60598-2-22 et DIN EN 1838. Pour inscription monoface ou double face. Disponible comme luminaire SBC ou à batterie autonome.

LUMINAIRES À BATTERIE AUTONOME AVEC FONCTION AUTO-TEST					
LED, 1h, 230V AC	PFD011SC *	PFW011SC *	1 h	6,1 W	4,8V/2,0Ah NiMH
LED, 1h, 230V AC		PFW021SC *	1 h	6 W - 520 lm	4,8V/2,0Ah NiMH
LED, 3h, 230V AC	PFD013SC *	PFW013SC *	3 h	6,1 W	4,8V/2,0Ah NiMH
LED, 3h, 230V AC		PFW023SC *	3 h	6 W - 260 lm	4,8V/2,0Ah NiMH
LED, 8h, 230V AC	PFD018SC *	PFW018SC *	8 h	6,7 W	9,6V/2,0Ah NiMH
LUMINAIRES À BATTERIE AUTONOME AVEC MODULE WIRELESS PROFESSIONAL (NON COMMUTABLE)					
LED, 1h, 230V AC		PFW011WL *(SE)	1 h	7,5 W	12V/0,8Ah NiMH
LED, 3h, 230V AC	PFD013WL *(SE)	PFW013WL *(SE)	3 h	7,5 W	12V/0,8Ah NiMH
LED, 8h, 230V AC	PFD018WL *(SE)	PFW018WL *(SE)	8 h	7,5 W	12V/0,8Ah NiMH
LUMINAIRES POUR SYSTÈMES CENTRALISÉES CORE COMPACT 24V AC/DC, MODULE DE SURVEILLANCE INCLUS					
LED, 24V AC/DC	PFD519CC	PFW519CC	SBC	3,8 W	
LED, 24V AC/DC		PFW529CC	SBC	3,8 W - 520 lm	
LUMINAIRES POUR SYSTÈMES CENTRALISÉS AC/DC					
LED, 230V AC/DC	PFD019	PFW019	SBC	4,5 W	
LED, 230V AC/DC		PFW029	SBC	4,6 W - 520 lm	
LUMINAIRES POUR SYSTÈMES CENTRALISÉS AC/DC, MODULE DE SURVEILLANCE INCLUS					
LED, 230V AC/DC	PFD019ML	PFW019ML	SBC	5,2 W	
LED, 230V AC/DC		PFW029ML	SBC	5,2 W - 520 lm	

*) Variantes également disponibles sous forme de luminaires COOL dotés d'un boîtier externe de batterie IP54 pour montage dans le bâtiment.

Le montage du luminaire peut s'effectuer à l'extérieur ou dans des chambres froides.

En option -EHE : avec élément chauffant électronique. Un élément chauffant intégré (EHE) permet à ce luminaire de fonctionner dans une plage de température étendue jusqu'à -15 °C.



(SE) Avec l'extension de commutateur, les luminaires sont commutables à l'aide du système Wireless Professional.

Dimensions PF plafond

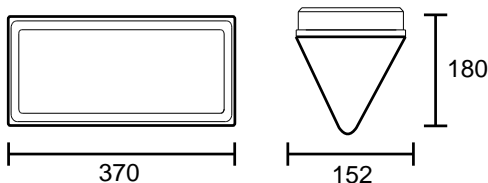

Dimensions PF mur

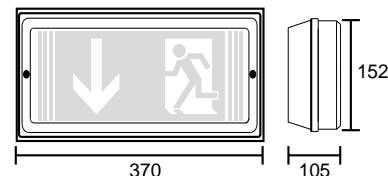

Tous les dimensions en mm



V2W

LUMINAIRE MURAL EN ACIER INOXYDABLE



FAITS

- Acier inoxydable V2A (V4A en option)
- Set de pictogrammes complet (ISO 7010)
- IP65
- Montage mural
- Batterie autonome : -5° à +40°C
Batterie centralisée : -30° à +40°C

Luminaire haut de gamme en acier inoxydable protégé contre le vandalisme pour montage mural selon DIN EN 60598-1, DIN EN 60598-2-22 et DIN EN 1838 pour signaler et éclairer les voies d'évacuation et les issues de secours.

Mécanisme à rabat pratique avec vis extérieures. Disponible comme luminaire SBC ou à batterie autonome.



LUMINAIRES À BATTERIE AUTONOME AVEC FONCTION AUTO-TEST					
LED, 3h, 230V AC	V2W013SC *	3 h	6,1 W	4,8V/2,0Ah NiMH	
LED, 8h, 230V AC	V2W018SC *	8 h	6,7 W	9,6V/2,0Ah NiMH	
LUMINAIRES POUR SYSTÈMES CENTRALISÉS AC/DC					
LED, 230V AC/DC	V2W019 *	SBC	4,5 W		
LUMINAIRES POUR SYSTÈMES CENTRALISÉS AC/DC, MODULE DE SURVEILLANCE INCLUS					
LED, 230V AC/DC	V2W019ML *	SBC	5,2 W		

* En option avec vitre en verre flotté (résistant aux produits de nettoyage)

MONTAGE MURAL

Dimensions V2W

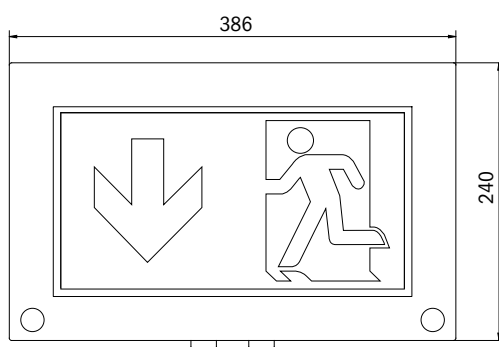

Tous les dimensions en mm

Distances de perçage V2W

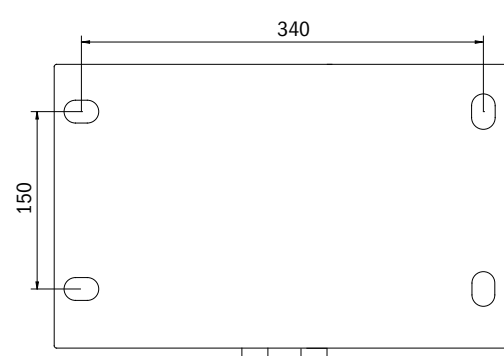

ACCESSOIRES



***) Convient uniquement en version V4A optionnelle pour une utilisation dans les piscines ou les abattoirs (non résistant au chlore/aux produits chimiques)



WH

LUMINAIRES CUBIQUES EN PLASTIQUE



FAITS

- Plastiques, blanc
- Distance de reconnaissance : 30m / 50m
- IP65
- Montage:
Plafond, Pendule, Chaîne
- Batterie autonome: -5° à +40°C
Batterie centralisée: -30° à +40°C

Grâce à sa forme cubique, ce luminaire en plastique est bien visible des quatre côtés. Il est donc idéal pour les applications aux croisements de chemins, comme par exemple dans les grands magasins avec des allées de rayonnages.

La sécurité de la planification est assurée par des pictogrammes imprimés logiquement prédéfinis.

Luminaire à pictogramme à LED conforme aux normes DIN EN 60598-1, DIN EN 60598-2-22, DIN EN 7010 et DIN EN 1838.



WHX (30M)

LUMINAIRES À BATTERIE AUTONOME AVEC FONCTION AUTO-TEST					
LED, 1h, 230V AC	WHXD011SC	1 h	6 W	4,8V/2,0Ah NiMH	
LED, 3h, 230V AC	WHXD013SC	3 h	6 W	4,8V/2,0Ah NiMH	
LED, 8h, 230V AC	WHXD018SC	8 h	7,1 W	9,6V/2,0Ah NiMH	
LUMINAIRES POUR SYSTÈMES CENTRALISÉS CORE COMPACT 24V AC/DC, MODULE DE SURVEILLANCE INCLUS					
LED, 24V AC/DC	WHXD519CC	SBC	5,2 W		
LUMINAIRES POUR SYSTÈMES CENTRALISÉS AC/DC					
LED, 230V AC/DC	WHXD019	SBC	4,6 W		
LUMINAIRES POUR SYSTÈMES CENTRALISÉS AC/DC, MODULE DE SURVEILLANCE INCLUS					
LED, 230V AC/DC	WHXD019ML	SBC	5,2 W		



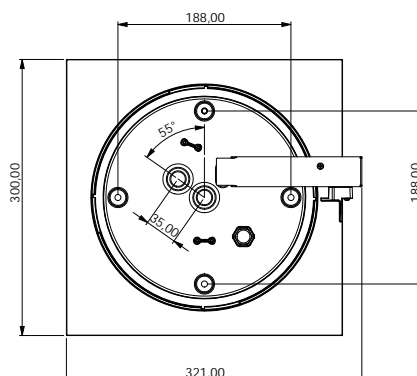
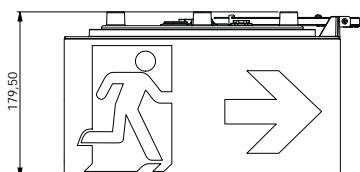





Dimensions WHX



WKO: 4 oeillets de chaîne pour montage suspendu

LUMINAIRES CUBIQUES EN PLASTIQUE

WHG (50M)

					
LUMINAIRES À BATTERIE AUTONOME AVEC FONCTION AUTO-TEST					
LED, 1h, 230V AC	WHGD011SC	1 h	6 W	4,8V/2,0Ah NiMH	
LED, 3h, 230V AC	WHGD013SC	3 h	6 W	4,8V/2,0Ah NiMH	
LED, 8h, 230V AC	WHGD018SC	8 h	7,1 W	9,6V/2,0Ah NiMH	
LUMINAIRES POUR SYSTÈMES CENTRALISÉS AC/DC					
LED, 230V AC/DC	WHGD019	SBC	4,6 W		
LUMINAIRES POUR SYSTÈMES CENTRALISÉS AC/DC, MODULE DE SURVEILLANCE INCLUS					
LED, 230V AC/DC	WHGD019ML	SBC	5,2 W		



GÉNÉRALITÉS

LUMINAIRES DESIGN

LUMINAIRES DYNAMIQUES

LUMINAIRES UNIVERSELS

LUMINAIRES INDUSTRIELS

ÉCLAIRAGE GÉNÉRAL COMME LUMIÈRE DE SÉCURITÉ

SURVEILLANCE SANS FIL DE LUMINAIRE

ACCESSOIRES

MODULES

Dimensions WHG

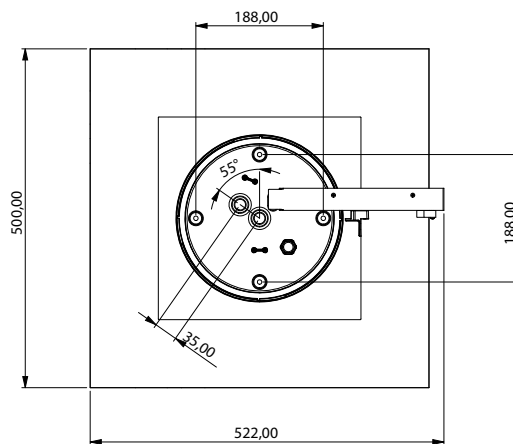
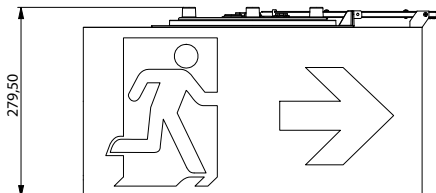

WKO: 4 oeillets de chaîne pour montage suspendu

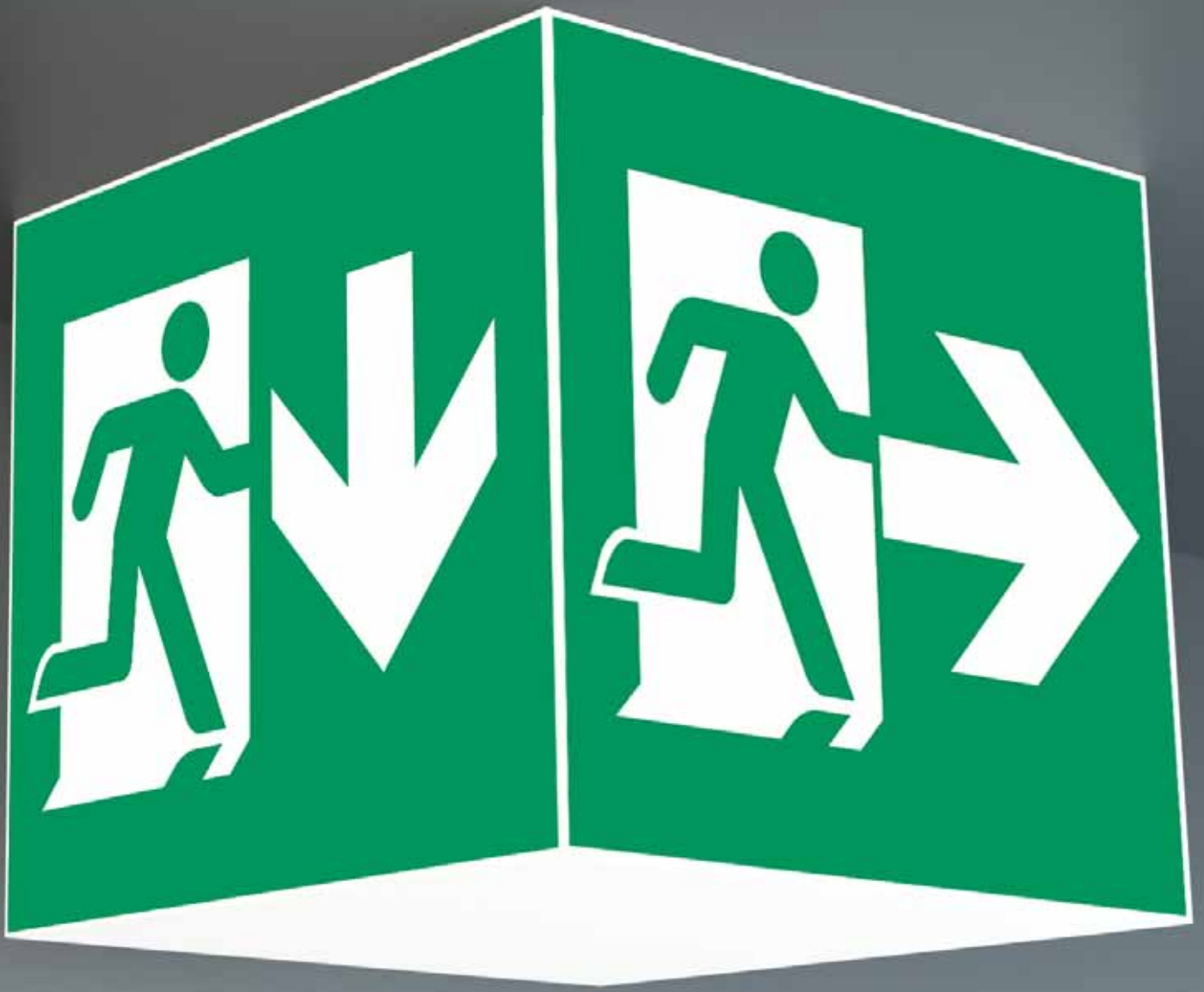

WK / WG / WX

LUMINAIRES CUBIQUES EN PLASTIQUE



FAITS

- Polycarbonate, blanc
- Distance de reconnaissance WK: 36m, WG: 46m, WX: 90m
- IP20
- Montage: Mur, Plafond, Pendule, Chaîne
- Autonome: -5° à +40°C
Systèmes de batterie centrale: -30° to +40°C

Grâce à sa forme cubique, cette lampe en plastique est facilement reconnaissable des quatre côtés. Cela le rend idéal pour les applications aux croisements, comme dans les grands magasins avec des allées.

La sécurité de la planification est assurée par des pictogrammes imprimés logiquement spécifiés.

Luminaire LED à pictogramme selon DIN EN 60598-1, DIN EN 60598-2-22, DIN EN 7010 et DIN EN 1838.



WK (36M)

LUMINAIRES À BATTERIE AUTONOME					
LED, 3h, 230V AC	WKD013		3 h	6,1 W	4,8V/2,0Ah NiMH
LED, 8h, 230V AC	WKD018		8 h	6,7 W	9,6V/2,0Ah NiMH
LUMINAIRES À BATTERIE AUTONOME AVEC FONCTION AUTO-TEST					
LED, 1h, 230V AC	WKD011SC	WKW011SC	1 h	6,1 W	4,8V/2,0Ah NiMH
LED, 3h, 230V AC	WKD013SC	WKW013SC	3 h	6,1 W	4,8V/2,0Ah NiMH
LED, 8h, 230V AC	WKD018SC		8 h	6,7 W	9,6V/2,0Ah NiMH
LUMINAIRES À BATTERIE AUTONOME AVEC MODULE WIRELESS PROFESSIONAL (NON COMMUTABLE)					
LED, 1h, 230V AC	WKD011WL	WKW011WL	1 h	7,5 W	12V/0,8Ah NiMH
LED, 3h, 230V AC	WKD013WL	WKW013WL	3 h	7,5 W	12V/0,8Ah NiMH
LED, 8h, 230V AC	WKD018WL		8 h	7,5 W	12V/0,8Ah NiMH
LUMINAIRES POUR SYSTÈMES CENTRALISÉS AC/DC					
LED, 230V AC/DC	WKW019		SBC	4,5 W	
LUMINAIRES POUR SYSTÈMES CENTRALISÉS AC/DC, MODULE DE SURVEILLANCE INCLUS					
LED, 230V AC/DC	WKD019ML		SBC	5,2 W	

Dimensions WK

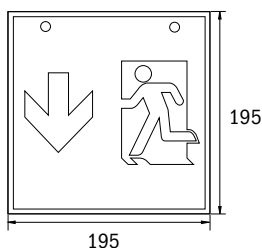

Drilling distances WK

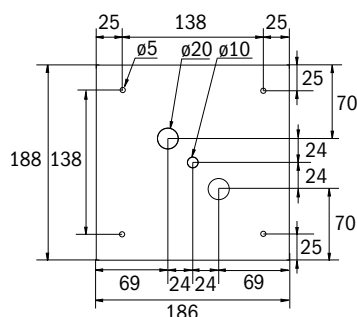

WK / WG / WX

LUMINAIRES CUBIQUES EN PLASTIQUE

WG (46M)

LUMINAIRES À BATTERIE AUTONOME					
LED, 3h, 230V AC	WGD013		3 h	6,1 W	4,8V/2,0Ah NiMH
LUMINAIRES À BATTERIE AUTONOME AVEC FONCTION AUTO-TEST					
LED, 1h, 230V AC	WGD011SC	WGW011SC	1 h	6,1 W	4,8V/2,0Ah NiMH
LED, 3h, 230V AC	WGD013SC	WGW013SC	3 h	6,1 W	4,8V/2,0Ah NiMH
LUMINAIRES À BATTERIE AUTONOME AVEC MODULE WIRELESS PROFESSIONAL (NON COMMUTABLE)					
LED, 1h, 230V AC	WGD011WL	WGW011WL	1 h	7,5 W	12V/0,8Ah NiMH
LED, 3h, 230V AC	WGD013WL	WGW013WL	3 h	7,5 W	12V/0,8Ah NiMH
LED, 8h, 230V AC	WGD018WL		8 h	6,7 W	9,6V/2,0Ah NiMH
LUMINAIRES POUR SYSTÈMES CENTRALISÉS AC/DC					
LED, 230V AC/DC	WGD019	WGW019	SBC	4,5 W	
LUMINAIRES POUR SYSTÈMES CENTRALISÉS AC/DC, MODULE DE SURVEILLANCE INCLUS					
LED, 230V AC/DC	WGW019ML		SBC	5,2 W	

WX (90M)

LUMINAIRES À BATTERIE AUTONOME					
LED, 3h, 230V AC	WXD013		3 h	6,1 W	4,8V/2,0Ah NiMH
LUMINAIRES À BATTERIE AUTONOME AVEC FONCTION AUTO-TEST					
LED, 1h, 230V AC	WXD011SC		1 h	6,1 W	4,8V/2,0Ah NiMH
LED, 3h, 230V AC	WXD013SC		3 h	6,1 W	4,8V/2,0Ah NiMH
LUMINAIRES À BATTERIE AUTONOME AVEC MODULE WIRELESS PROFESSIONAL (NON COMMUTABLE)					
LED, 1h, 230V AC	WXD011WL		1 h	7,5 W	12V/0,8Ah NiMH
LED, 3h, 230V AC	WXD013WL		3 h	7,5 W	12V/0,8Ah NiMH
LUMINAIRES POUR SYSTÈMES CENTRALISÉS AC/DC					
LED, 230V AC/DC	WXD019		SBC	4,5 W	
LUMINAIRES POUR SYSTÈMES CENTRALISÉS AC/DC, MODULE DE SURVEILLANCE INCLUS					
LED, 230V AC/DC	WXD019ML		SBC	5,2 W	



Dimensions WG

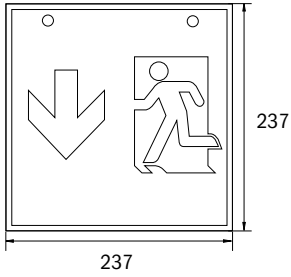

Distances der perçage WG

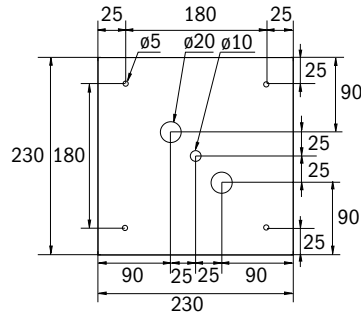

Dimensions WX

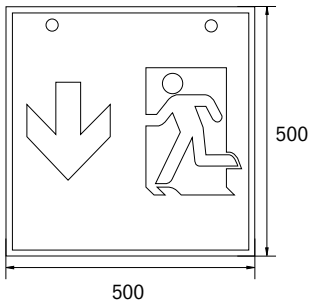

Distances der perçage WX

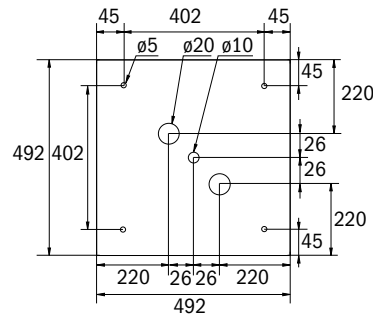

ACCESSORIES

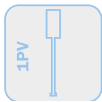

WKO: 4 oeillets de chaîne pour montage suspendu

WK



WFXW

LUMINAIRES CUBIQUES EN PLASTIQUE



FAITS

- Polycarbonate, blanc
- Distance de reconnaissance: 60m
- IP65
- Montage mural
- Autonome: 0° à +35°C
Systèmes de batterie centrale: -20° à +40°C

Applique murale de signalisation d'évacuation au format carré pour marquer les voies d'évacuation et de secours avec une fermeture à baïonnette facile à installer. La livraison comprend un pictogramme standard (droite, gauche, haut ou bas) comme spécifié.

Il est également possible d'utiliser la lumière pour identifier d'autres pièces adjacentes.



IK 04

LUMINAIRES À BATTERIE AUTONOME AVEC FONCTION AUTO-TEST					
LED, 1h, 230V AC	WFXW011SC	1h	6W - 520 lm	4,8V/2,0Ah NiMH	
LED, 3h, 230V AC	WFXW013SC	3h	6W - 260 lm	4,8V/2,0Ah NiMH	
LED, 8h, 230V AC	WFXW018SC	8h	7,1W - 220 lm	9,6V/2,0Ah NiMH	
LUMINAIRES POUR SYSTÈMES CENTRALISÉS AC/DC, MODULE DE SURVEILLANCE INCLUS					
LED, 230V AC/DC	WFXW019ML	SBC	5,2W - 520 lm		

MONTAGE MURAL

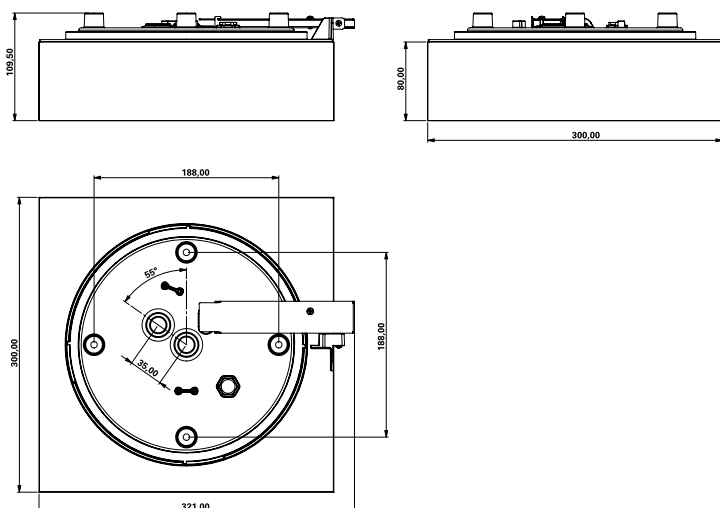

Tous les dimensions en mm



XI

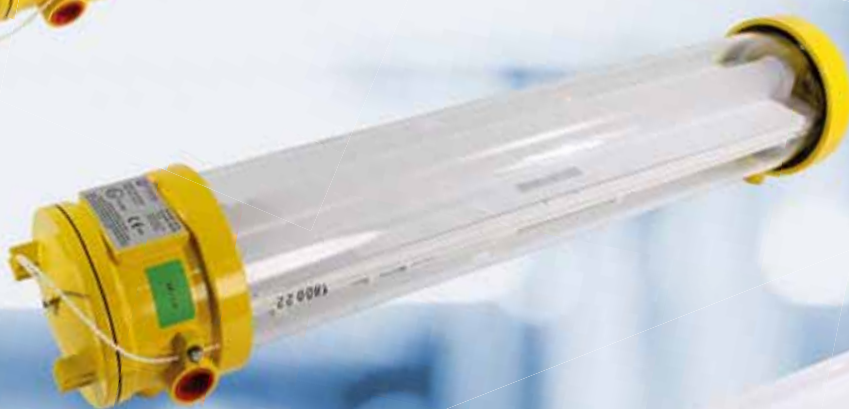

XM



XX

 **XI / XM / XX**
LUMINAIRES PROTÉGÉS CONTRE L'EXPLOSION

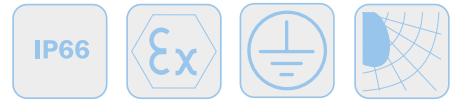

FAITS

- Cylindre verre ou polycarbonate protégé contre l'explosion
- IK05 (cylindre polycarbonate)
IK07 (cylindre verre)
- IP66
- Montage mural ou au plafond
- 0°C à +40°C (batterie autonome)
-20°C à +40°C (batterie centralisée)

LED protégée contre l'explosion cylindre en verre ou polycarbonate luminaire de sécurité pour zones Ex gaz et poussière Disponible en trois tailles avec un flux lumineux de 5000 lm maximum.

Préparé pour deux passages de câbles vers le câblage direct. La pose d'un pictogramme permet une utilisation aussi comme luminaire à pictogramme de secours.

Possibilités de montage mural, au plafond avec adaptateur ou suspendu par un œillet de chaîne.

Marquage suivant 94/9/EG (ATEX) Zone 1 / Zone 21 gaz et poussière

- Ex d IIB T6 Gb / Ex d IIB T6 Gb
- Ex t IIIC T85°C Db

XI (CYLINDRE VERRE)



LUMINAIRES À BATTERIE AUTONOME AVEC FONCTION AUTO-TEST					
LED, 1h, 230V AC - Mode non permanent	XGIU001SC-BS *	1 h	5,8 W - 350 lm	3,6V/1,6Ah NiCd	
LED, 1h, 230V AC - Mode permanent/non permanent	XGIU011SC *	1 h	24 W - 750 lm	6V/1,6Ah NiCd	
LED, 3h, 230V AC - Mode non permanent	XGIU003SC-BS *	3 h	6,9 W - 350 lm	3,6V/1,6Ah NiCd	
LUMINAIRES POUR SYSTÈMES CENTRALISÉS AC/DC					
LED, 230V AC/DC	XGIU009 *	SBC	11 W - 1200 lm		
LED, 230V AC/DC	XGIU019 *	SBC	20 W - 2100 lm		
LUMINAIRES POUR SYSTÈMES CENTRALISÉS AC/DC, MODULE DE SURVEILLANCE INCLUS					
LED, 230V AC/DC	XGIU009ML *	SBC	11 W - 1200 lm		
LED, 230V AC/DC	XGIU019ML *	SBC	20 W - 2100 lm		

*) disponible sur demande

XI (CYLINDRE POLYCARBONATE)



LUMINAIRES À BATTERIE AUTONOME AVEC FONCTION AUTO-TEST					
LED, 1h, 230V AC - Mode non permanent	XPIU001SC-BS *	1 h	5,8 W - 350 lm	3,6V/1,6Ah NiCd	
LED, 1h, 230V AC - Mode permanent/non permanent	XPIU011SC *	1 h	24 W - 750 lm	6V/1,6Ah NiCd	
LED, 1h, 230V AC - Mode permanent/non permanent	XPIU011SC-NI	1 h	24 W - 750 lm	6V/1,6Ah NiMH	
LED, 3h, 230V AC - Mode non permanent	XPIU003SC-BS *	3 h	6,9 W - 350 lm	3,6V/1,6Ah NiCd	
LUMINAIRES POUR SYSTÈMES CENTRALISÉS AC/DC					
LED, 230V AC/DC	XPIU009 *	SBC	11 W - 1200 lm		
LED, 230V AC/DC	XPIU019 *	SBC	20 W - 2100 lm		
LUMINAIRES POUR SYSTÈMES CENTRALISÉS AC/DC, MODULE DE SURVEILLANCE INCLUS					
LED, 230V AC/DC	XPIU009ML	SBC	11 W - 1200 lm		
LED, 230V AC/DC	XPIU019ML *	SBC	20 W - 2100 lm		

*) disponible sur demande

LUMINAIRES PROTÉGÉS CONTRE L'EXPLOSION

XM (CYLINDRE VERRE)



LUMINAIRES À BATTERIE AUTONOME AVEC FONCTION AUTO-TEST					
LED, 1h, 230V AC - Mode non permanent	XGMU001SC-BS *	1 h	5,8 W - 700 lm	6V/1,6Ah NiCd	
LED, 1h, 230V AC - Mode permanent/non permanent	XGMU011SC *	1 h	40 W - 750 lm	6V/1,6Ah NiCd	
LED, 1h, 230V AC - Mode permanent/non permanent	XGMU013SC *	3 h	40 W - 750 lm	6V/4Ah NiCd	
LED, 3h, 230V AC - Mode non permanent	XGMU003SC-BS *	3 h	9,2 W - 750 lm	6V/4Ah NiCd	
LUMINAIRES POUR SYSTÈMES CENTRALISÉS AC/DC					
LED, 230V AC/DC	XGMU009 *	SBC	20 W - 2400 lm		
LED, 230V AC/DC	XGMU019 *	SBC	40 W - 4600 lm		
LUMINAIRES POUR SYSTÈMES CENTRALISÉS AC/DC, MODULE DE SURVEILLANCE INCLUS					
LED, 230V AC/DC	XGMU009ML *	SBC	20 W - 2400 lm		
LED, 230V AC/DC	XGMU019ML *	SBC	40 W - 4600 lm		

*) disponible sur demande

XM (CYLINDRE POLYCARBONATE)



LUMINAIRES À BATTERIE AUTONOME AVEC FONCTION AUTO-TEST					
LED, 1h, 230V AC - Mode non permanent	XPMU001SC-BS *	1 h	5,8 W - 700 lm	6V/1,6Ah NiCd	
LED, 1h, 230V AC - Mode permanent/non permanent	XPMU011SC *	1 h	40 W - 750 lm	6V/1,6Ah NiCd	
LED, 3h, 230V AC - Mode non permanent	XPMU003SC-BS *	3 h	9,2 W - 750 lm	6V/4Ah NiCd	
LED, 3h, 230V AC - Mode permanent/non permanent	XPMU013SC *	3 h	40 W - 750 lm	6V/4Ah NiCd	
LED, 3h, 230V AC - Mode permanent/non permanent	XPMU013SC-NI	3 h	40 W - 750 lm	6V/4Ah NiMH	
LUMINAIRES POUR SYSTÈMES CENTRALISÉS AC/DC					
LED, 230V AC/DC	XPMU009 *	SBC	20 W - 2400 lm		
LED, 230V AC/DC	XPMU019 *	SBC	40 W - 4600 lm		
LUMINAIRES POUR SYSTÈMES CENTRALISÉS AC/DC, MODULE DE SURVEILLANCE INCLUS					
LED, 230V AC/DC	XPMU009ML *	SBC	20 W - 2400 lm		
LED, 230V AC/DC	XPMU019ML	SBC	40 W - 4600 lm		

*) disponible sur demande

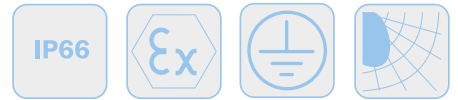

XX (CYLINDRE VERRE)



LUMINAIRES À BATTERIE AUTONOME AVEC FONCTION AUTO-TEST				
LED, 1h, 230V AC - Mode permanent/non permanent	XGXU011SC *	1 h	45 W - 750 lm	6V/1,5Ah NiCd
LED, 3h, 230V AC - Mode permanent/non permanent	XGXU013SC *	3 h	45 W - 750 lm	6V/4Ah NiCd
LUMINAIRES POUR SYSTÈMES CENTRALISÉS AC/DC				
LED, 230V AC/DC	XGXU009 *	SBC	40 W - 4600 lm	
LUMINAIRES POUR SYSTÈMES CENTRALISÉS AC/DC, MODULE DE SURVEILLANCE INCLUS				
LED, 230V AC/DC	XGXU009ML *	SBC	40 W - 4600 lm	

*) disponible sur demande

XX (CYLINDRE POLYCARBONATE)



LUMINAIRES À BATTERIE AUTONOME AVEC FONCTION AUTO-TEST				
LED, 1h, 230V AC - Mode permanent/non permanent	XPXU011SC *	1 h	45 W - 750 lm	6V/1,5Ah NiCd
LED, 3h, 230V AC - Mode permanent/non permanent	XPXU013SC *	3 h	45 W - 750 lm	6V/4Ah NiCd
LUMINAIRES POUR SYSTÈMES CENTRALISÉS AC/DC				
LED, 230V AC/DC	XPXU009 *	SBC	40 W - 4600 lm	
LUMINAIRES POUR SYSTÈMES CENTRALISÉS AC/DC, MODULE DE SURVEILLANCE INCLUS				
LED, 230V AC/DC	XPXU009ML	SBC	40 W - 4600 lm	

*) disponible sur demande

ACCESSOIRES



Set de 4 pictogrammes à insérer dans le luminaire Ex. Distance de reconnaissance 14 m
N° d'art. X4N



Œillets de chaîne
N° d'art. X-KO001



Étrier de montage pour montage mural ou au plafond
N° d'art. X-MB001



Presse-étoupe métallique avec décharge de traction

LUMINAIRES PROTÉGÉS CONTRE L'EXPLOSION

Exemple de tableau des distances XGIU003SC pour voies d'évacuation planes

Hauteur de montage (m)					
2,00	4,04	9,73	9,58	9,44	3,94
2,50	4,44	10,79	10,66	10,52	4,33
3,00	4,75	11,72	11,58	11,43	4,64
3,50	4,98	12,52	12,37	12,21	4,89
4,00	5,14	13,17	13,01	12,86	5,08

Exemple de tableau des distances XGMU013SC pour voies d'évacuation planes

Hauteur de montage (m)					
2,00	4,60	11,40	10,34	9,30	3,89
2,50	5,50	13,65	12,44	11,22	4,68
3,00	5,88	14,65	13,47	12,26	5,07
3,50	6,21	15,51	14,36	13,16	5,42
4,00	6,46	16,29	15,14	13,92	5,72

Exemple de tableau des distances XGXU013SC pour voies d'évacuation planes

Hauteur de montage (m)					
2,00	5,18	12,92	11,70	10,49	4,35
2,50	5,89	14,84	13,48	12,12	5,01
3,00	6,22	15,84	14,48	13,14	5,38
3,50	6,52	16,62	15,29	14,02	5,69
4,00	6,76	17,28	16,05	14,82	5,96

L'exemple de tableau des distances se base sur les paramètres suivants :
 Facteur de maintenance : 0,8 ; facteur d'éclairage de secours 1,00 ; intensité d'éclairage minimale sur la ligne médiane : 1,00 lux ; intensité d'éclairage minimale sur la moitié de la largeur de la voie : 0,50 lux ; uniformité sur la ligne médiane maximum 40:1 ; largeur de la voie d'évacuation 2,00 m

Les distances entre les luminaires avec cylindre en polycarbonate sont env. 10 à 15 % inférieures aux distances indiquées dans ces tableaux pour des luminaires avec cylindre en verre.



GÉNÉRALITÉS

LUMIÈRES DESIGN

LUMIÈRES DYNAMIQUES

LUMIÈRES UNIVERSELS

LUMIÈRES INDUSTRIELS

SURVEILLANCE GÉNÉRAL COMME LUMIÈRE DE SÉCURITÉ

ACCESSOIRES

MODULES



Dimensions XI

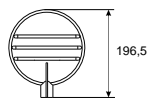
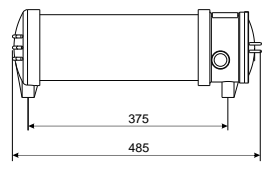
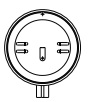
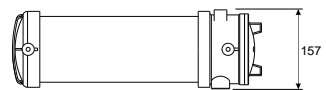

Dimensions XM

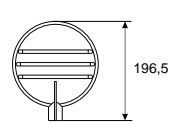
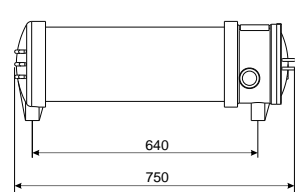
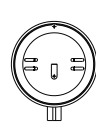

Dimensions XX

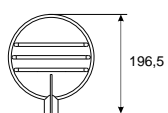
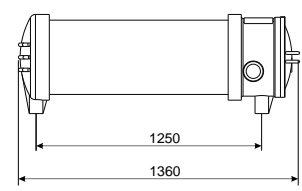
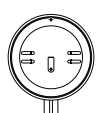
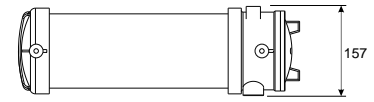



U6

LUMINAIRE MURAL ENCASTRÉ



FAITS

- Zinc moulé sous pression, blanc
- Set de pictogrammes complet (ISO 7010)
- IP40
- Distance de reconnaissance 22 m
- Montage encastré dans le mur
- Batterie autonome : -5° à +40°C
Batterie centralisée : -30° à +40°C

Le luminaire à pictogramme de secours encastré dans le mur s'intègre à l'aménagement intérieur. Vous êtes sûr de ne pas vous tromper lors de la planification grâce à l'utilisation variable et sans outil des pictogrammes sur place.

Luminaire à pictogramme de secours LED encastré dans le mur selon DIN EN 60598-1, DIN EN 60598-2-22, DIN EN 7010 et DIN EN 1838.



LUMINAIRES À BATTERIE AUTONOME AVEC FONCTION AUTO-TEST					
LED, 1h, 230V AC	U6E011SC	1 h	6,1 W	4,8V/2,0Ah NiMH	
LED, 3h, 230V AC	U6E013SC	3 h	6,1 W	4,8V/2,0Ah NiMH	
LUMINAIRES À BATTERIE AUTONOME AVEC MODULE WIRELESS PROFESSIONAL (NON COMMUTABLE)					
LED, 3h, 230V AC	U6E013WL	3 h	7,5 W	12V/0,8Ah NiMH	
LUMINAIRES POUR SYSTÈMES CENTRALISÉS AC/DC					
LED, 230V AC/DC	U6E019	SBC	4,5 W		
LUMINAIRES POUR SYSTÈMES CENTRALISÉS AC/DC, MODULE DE SURVEILLANCE INCLUS					
LED, 230V AC/DC	U6E019ML	SBC	5,2 W		

MONTAGE MURAL ENCASTRÉ

Dimensions U6

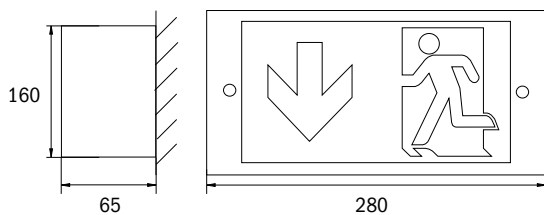

Tous les dimensions en mm

Découpe U6

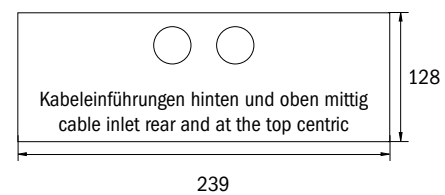



 **SKS / SGS**
ÉCLAIRAGE DE VOIE D'ÉVACUATION



FAITS

- Boîtier en tôle d'acier
- IP54
- Montage mural
- -5°C à +40°C

Luminaire d'éclairage de secours en mode veille pour l'éclairage de surfaces et de voie d'évacuation avec projecteurs en applique ou en montage externe, fixe ou transportable. Conception technique avec protection contre la décharge totale, verrouillage de remise en circuit intégré, circuit de valeur de seuil, technique IC. Surveillance par Wireless Professional disponible en option.

Avec accus au plomb sans maintenance, longue durée et étanches au gaz. Système électronique avec dispositif de commutation et affichage de contrôle de fonctionnement LED.







LUMINAIRES À BATTERIE AUTONOME AVEC FONCTION AUTO-TEST					
Luminaire de secours LED, 230V AC	SKS2101SC	1 h	2 x 900 lm	Batterie AGM 12V 9Ah	
Luminaire de secours LED, 230V AC	SKS2103SC	3 h	2 x 900 lm	Batterie AGM 12V 9Ah	
Luminaire de secours LED, 230V AC	SKS2108SC	8 h	2 x 900 lm	Batterie AGM 12V 17Ah	
Luminaire de secours LED, 230V AC	SKS2301SC	1 h	2 x 2500 lm	Batterie AGM 12V 17Ah	
Luminaire de secours LED, 230V AC	SGS2303SC	3 h	2 x 2500 lm	Batterie AGM 12V 28Ah	
Luminaire de secours LED, 230V AC	SGS1308SC	8 h	2 x 900 lm	Batterie AGM 12V 28Ah	
Luminaire de secours LED, 230V AC	SGS2501SC	1 h	2 x 4100 lm	Batterie AGM 12V 28Ah	
Luminaire de secours LED, 230V AC	SGS2503SC	3 h	2 x 4100 lm	Batterie AGM 12V 40Ah	
LUMINAIRES À BATTERIE AUTONOME AVEC MODULE WIRELESS PROFESSIONAL (NON COMMUTABLE)					
Luminaire de secours LED, 230V AC	SKS2101WL	1 h	2 x 900 lm	Batterie AGM 12V 9Ah	
Luminaire de secours LED, 230V AC	SKS2103WL	3 h	2 x 900 lm	Batterie AGM 12V 9Ah	
Luminaire de secours LED, 230V AC	SKS2108WL	8 h	2 x 900 lm	Batterie AGM 12V 17Ah	
Luminaire de secours LED, 230V AC	SKS2301WL	1 h	2 x 2500 lm	Batterie AGM 12V 17Ah	
Luminaire de secours LED, 230V AC	SGS2303WL	3 h	2 x 2500 lm	Batterie AGM 12V 28Ah	
Luminaire de secours LED, 230V AC	SGS1308WL	8 h	2 x 900 lm	Batterie AGM 12V 28Ah	
Luminaire de secours LED, 230V AC	SGS2501WL	1 h	2 x 4100 lm	Batterie AGM 12V 28Ah	
Luminaire de secours LED, 230V AC	SGS2503WL	3 h	2 x 4100 lm	Batterie AGM 12V 40Ah	





Remarque : Sur le modèle avec projecteurs LED 30 / 50 W, ces derniers ne sont pas montés sur le boîtier et doivent être disposés manuellement à 1 m max. de distance !

ÉCLAIRAGE DE VOIE D'ÉVACUATION

Exemple de tableau des distances SKS2101 pour voies d'évacuation planes. Les distances sont mesurées avec un montage théorique au plafond du luminaire.

Hauteur de montage (m)					
2,00	3,46	6,91	8,26	9,16	4,29
2,50	4,16	8,64	10,33	11,45	5,13
3,00	4,80	10,07	11,82	13,14	5,64
3,50	5,39	11,38	13,10	14,48	6,06
4,00	5,93	12,58	14,16	15,57	6,40
5,00	6,64	14,74	16,26	17,44	7,14
6,00	7,40	16,62	18,10	18,96	7,40
7,00	7,78	18,28	19,62	20,22	7,78
7,50	7,77	19,02	20,25	20,73	7,77
8,00	7,72	19,74	20,80	21,14	7,72
9,00	7,56	20,67	21,78	21,87	7,56
10,00	7,28	21,36	22,16	22,16	7,28
10,50	7,08	21,51	22,20	22,23	7,08
12,00	6,93	21,72	22,02	22,08	6,39
14,00	6,52	20,80	21,16	21,24	4,84
16,00	0,84	19,84	20,00	19,80	0,56

Exemple de tableau des distances SGS1308 pour voies d'évacuation planes. Les distances sont mesurées avec un montage théorique au plafond du luminaire.

Hauteur de montage (m)					
2,00	4,10	9,23	9,47	10,09	4,29
2,50	5,13	11,54	11,84	12,61	5,36
3,00	6,15	13,85	14,21	15,13	6,43
3,50	7,18	16,16	16,57	17,66	7,51
4,00	8,20	18,47	18,94	20,18	8,58
5,00	9,40	22,60	23,04	24,34	10,26
6,00	10,82	25,68	25,80	26,70	10,82
7,00	11,20	27,94	28,00	28,72	11,64
7,50	11,55	28,98	29,01	29,61	12,00
8,00	11,86	29,96	29,98	30,48	12,32
9,00	12,39	31,77	31,74	32,04	12,84
10,00	12,80	33,20	33,16	33,40	13,28
10,50	12,96	33,78	33,75	34,02	13,44
12,00	13,32	35,34	35,37	35,67	13,80
14,00	13,52	36,92	37,00	37,36	14,00
16,00	13,44	38,08	38,20	38,60	13,92



Exemple de tableau des distances SGS2501/ SGS2503 pour voies d'évacuation planes. Les distances sont mesurées avec un montage théorique au plafond du luminaire.

Hauteur de montage (m)					
2,00	3,76	8,20	8,60	9,15	4,10
2,50	4,70	10,25	10,74	11,43	5,13
3,00	5,64	12,30	12,89	13,72	6,15
3,50	6,58	14,36	15,04	16,01	7,18
4,00	7,52	16,40	17,20	18,30	8,20
5,00	9,40	20,50	21,48	22,86	10,26
6,00	11,28	24,60	25,79	27,44	12,30
7,00	12,62	28,08	29,14	31,02	13,16
7,50	12,99	29,58	30,51	32,49	13,53
8,00	13,85	31,04	31,80	33,69	13,85
9,00	14,40	33,78	34,26	35,70	14,40
10,00	14,85	36,33	36,49	37,49	15,40
10,50	15,00	37,53	37,56	38,34	15,57
12,00	15,92	40,48	40,18	40,64	16,52
14,00	16,67	43,05	42,69	43,20	17,29
16,00	16,56	45,04	44,72	45,30	17,76

L'exemple de tableau des distances se base sur les paramètres suivants : Facteur de maintenance : 0,8 ; facteur d'éclairage de secours 1,00 ; intensité d'éclairage minimale sur la ligne médiane : 1,00 lux ; intensité d'éclairage minimale sur la moitié de la largeur de la voie : 0,50 lux ; uniformité sur la ligne médiane maximum 40:1 ; largeur de la voie d'évacuation 2,00 m.

Pour calculer l'éclairage adapté à chaque situation de montage et à l'orientation du luminaire, utilisez un logiciel de calcul ainsi que les fichiers LDT mis à votre disposition.

MONTAGE MURAL

Dimensions SKS 9Ah, 17Ah

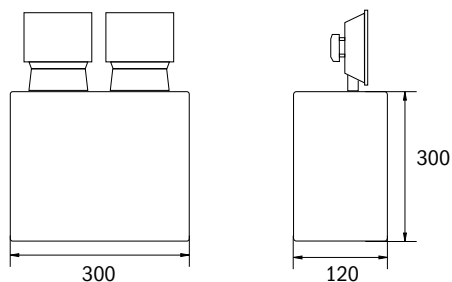

Dimensions SGS 28Ah, 40Ah

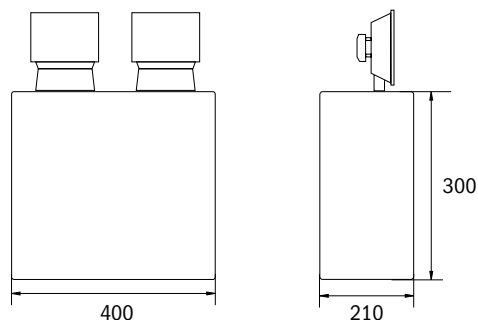

Tous les dimensions en mm



 **HX**
PROJECTEUR PORTATIF

IP54



230V AC
12V AC

GÉNÉRALITÉS

FAITS

- Polycarbonate antichoc, noir
- IP54
- 3 Watt Power-LED, blanc
- Batterie Li-ion sans maintenance 7,4 V
- Durée de charge max. 6 heures
- Durée d'utilisation à 100 % de l'intensité d'éclairage : 5 heures
Durée d'utilisation à 25% de l'intensité d'éclairage : 10 heures
- Tension de charge :
230 V AC ou 12 V DC
- Poids : 655 g

Projecteur portable rechargeable avec Power LED 3 W et base magnétique à usage professionnel.

La fonction d'éclairage de secours est automatiquement activée en cas de coupure du secteur. La tête d'éclairage peut pivoter de 110° en arrière et de 70° en avant. Mode clignotant et intensité variable incl. pour une autonomie accrue. Support mural avec fonction de recharge.



LUMINAIRES DESIGN

LUMINAIRES DYNAMIQUES

LUMINAIRES UNIVERSELS

LUMINAIRES INDUSTRIELS

SURVEILLANCE GÉNÉRAL COMME LUMIÈRE DE SÉCURITÉ

SURVEILLANCE SANS FIL DE LUMINAIRE

ACCESSOIRES

MODULES

LUMINAIRES À BATTERIE AUTONOME			
LED 230V AC, 4h	HX	3 h - 180 lm	Li-Ion, 7,4V



Une version protégée contre l'explosion est disponible sur demande.

Dimensions

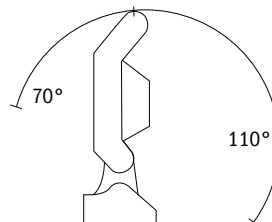
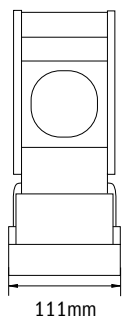
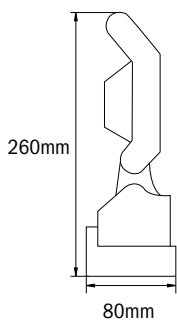

Tous les dimensions en mm



Distance du projecteur portable Distance to the handheld spotlight	Intensité lumineuse (sans variation de l'intensité) luminosity (un-dimmed)
1m	5100 lux
2m	1100 lux
3m	525 lux
4m	415 lux
5m	320 lux
10m	100 lux



 **ÉCLAIRAGE GÉNÉRAL AVEC
LUMIÈRE DE SÉCURITÉ**





 **QAW**
ÉCLAIRAGE GÉNÉRAL ET D'ISSUE DE SECOURS



FAITS

- Boîtier métallique avec recouvrement PMMA
- IP20
- Montage mural ou au plafond
- Batterie autonome : -5° à +40°C
Batterie centralisée : -30° à +40°C

Luminaire métallique rond pour l'éclairage général et la signalisation lumineuse des voies d'évacuation et des issues de secours selon DIN EN 60598-1, DIN, EN 60598-2-22 et DIN EN 1838.

Le luminaire fonctionne sur secteur avec une LED de 26 W/1600 lm. Disponible comme luminaire à batterie centralisée ou autonome – sur demande avec détecteur de mouvement.

LUMINAIRES À BATTERIE AUTONOME AVEC FONCTION AUTO-TEST (lm in mode autonome)					
LED, 1h, 230V AC	QAW421SC *	QAW421SC-SI*	1 h	29,7 W - 250 lm	3,2V/3,3Ah LiFePO4
LED, 3h, 230V AC	QAW403SC *	QAW403SC-SI*	3 h	30 W - 360 lm	3,2V/4,5Ah LiFePO4
LED, 3h, 230V AC	QAW423SC *	QAW423SC-SI*	3 h	29,7 W - 250 lm	3,2V/3,3Ah LiFePO4
LED, 8h, 230V AC	QAW428SC *	QAW428SC-SI*	8 h	29,7 W - 125 lm	3,2V/3,3Ah LiFePO4
LUMINAIRES À BATTERIE AUTONOME AVEC MODULE WIRELESS PROFESSIONAL (lm in mode autonome)					
LED, 1h, 230V AC	QAW421WL *	QAW421WL-SI*	1 h	30 W - 250 lm	3,2V/3,3Ah LiFePO4
LED, 3h, 230V AC	QAW423WL *	QAW423WL-SI*	3 h	30 W - 250 lm	3,2V/3,3Ah LiFePO4
LED, 8h, 230V AC	QAW428WL *	QAW428WL-SI*	8 h	30 W - 125 lm	3,2V/3,3Ah LiFePO4
LUMINAIRES POUR SYSTÈMES CENTRALISÉS AC/DC (lm in mode autonome)					
LED, 230V AC/DC	QAW009 *	QAW009-SI*	SBC	26 W - 2300 lm	
LUMINAIRES POUR SYSTÈMES CENTRALISÉS AC/DC, MODULE DE SURVEILLANCE INCLUS (lm in mode autonome)					
LED, 230V AC/DC	QAW009ML *	QAW009ML-SI*	SBC	26 W - 2300 lm	
LED, 230V AC/DC	QAW029ML *	QAW029ML-SI*	SBC	30,6 W - 360 lm	

* Disponible sur demande avec un **détecteur de mouvement HF intégré**. Celui-ci déclenche le luminaire exclusivement en mode secteur. Ajouter -BM à la fin du numéro d'article.

MONTAGE MURAL OU MONTAGE AU PLAFOND

Dimensions QAW

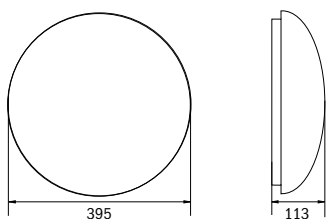

Tous les dimensions en mm



QBW

ÉCLAIRAGE GÉNÉRAL ET D'ISSUE DE SECOURS



FAITS

- Boîtier en plastique, blanc
- IP44
- LED 17 W avec flux lumineux de 1.800 lm en fonctionnement sur secteur
- Batterie autonome : -5° à +40°C
Batterie centralisée : -30° à +40°C

Luminaire rond en plastique pour l'éclairage général et la signalisation lumineuse des voies d'évacuation et des issues de secours selon DIN EN 60598-1, DIN, EN 60598-2-22 et DIN EN 1838.

Design intemporel, approprié pour une utilisation à l'intérieur. La LED d'éclairage de secours peut être relevée sans l'utilisation d'outil lors du montage pour éclairer par exemple de façon optimale en cas de montage mural les voies d'évacuation et les issues de secours.

LUMINAIRES À BATTERIE AUTONOME AVEC FONCTION AUTO-TEST		(lm in mode autonome)			
LED, 1h, 230V AC	QBW021SC	1 h	19 W - 470 lm	4,8V/2,0Ah NiMH	SC
LED, 3h, 230V AC	QBW023SC	3 h	19 W - 235 lm	4,8V/2,0Ah NiMH	SC
LED, 8h, 230V AC	QBW028SC	8 h	19 W - 110 lm	4,8V/2,0Ah NiMH	SC
LUMINAIRES POUR SYSTÈMES CENTRALISÉS AC/DC		(lm in mode autonome)			
LED, 230V AC/DC	QBW009	SBC	17 W - 1800 lm		
LUMINAIRES POUR SYSTÈMES CENTRALISÉS AC/DC, MODULE DE SURVEILLANCE INCLUS		(lm in mode autonome)			
LED, 230V AC/DC	QBW029ML	SBC	19 W - 470 lm		ML

MONTAGE MURAL OU MONTAGE AU PLAFOND

Dimensions QBW

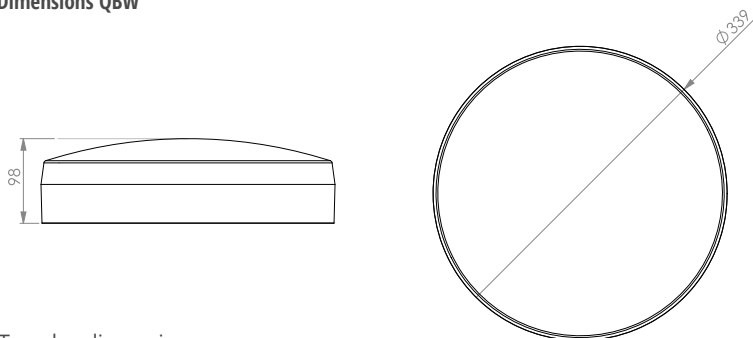

Tous les dimensions en mm

Exemple de tableau des distances QBW009 pour voies d'évacuation planes

Hauteur de montage (m)	Schémas de montage				
2,00	4,63	11,32	11,28	11,23	4,60
2,50	5,79	14,15	14,10	14,04	5,75
3,00	6,95	16,99	16,92	16,85	6,90
3,50	7,71	18,90	18,82	18,75	7,66
4,00	8,13	20,00	19,92	19,85	8,07



 **QCW**
ÉCLAIRAGE GÉNÉRAL ET D'ISSUE DE SECOURS



FAITS

- Boîtier en zinc moulé sous pression, blanc ou anthracite
- IP54
- LED 20W avec flux lumineux de 1.600 lm en fonctionnement sur secteur
- Batterie autonome : -5° à +40°C
Batterie centralisée : -30° à +40°C

Luminaire métallique rond pour l'éclairage général et la signalisation lumineuse des voies d'évacuation et des issues de secours selon DIN EN 60598-1, DIN, EN 60598-2-22 et DIN EN 1838.

Design intemporel et exécution robuste, approprié pour une utilisation à l'intérieur ou à l'extérieur. La LED d'éclairage de secours peut être relevée sans l'utilisation

d'outil lors du montage pour éclairer par exemple de façon optimale en cas de montage mural les voies d'évacuation et les issues de secours.

LUMINAIRES À BATTERIE AUTONOME AVEC FONCTION AUTO-TEST			(lm in mode autonome)		
LED, 1h, 230V AC	QCW021SC QCW021SC-AZ	1 h	19 W - 470 lm	4,8V/2,0Ah NiMH	
LED, 3h, 230V AC	QCW023SC QCW023SC-AZ	3 h	19 W - 235 lm	4,8V/2,0Ah NiMH	
LED, 8h, 230V AC	QCW028SC QCW028SC-AZ	8 h	20 W - 210 lm	9,6V/2,0Ah NiMH	
LUMINAIRES POUR SYSTÈMES CENTRALISÉS AC/DC			(lm in mode autonome)		
LED, 230V AC/DC	QCW009 QCW009-AZ	SBC	17 W - 1600 lm		
LUMINAIRES POUR SYSTÈMES CENTRALISÉS AC/DC, MODULE DE SURVEILLANCE INCLUS			(lm in mode autonome)		
LED, 230V AC/DC	QCW029ML QCW029ML-AZ	SBC	19 W - 470 lm		

WAND- ODER MONTAGE AU PLAFOND

Dimensions QCW

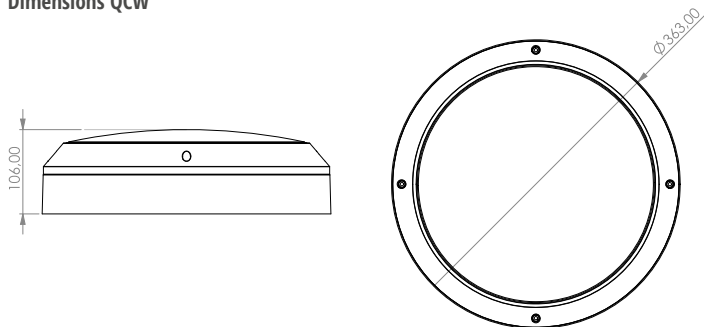

Tous les dimensions en mm

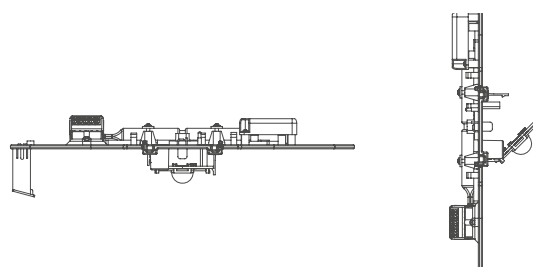

Éclairage de voie d'évacuation avec montage au plafond

Éclairage de voie d'évacuation avec montage mural

Exemple de tableau des distances QCW009 pour voies d'évacuation planes

Hauteur de montage (m)					
2,00	4,47	10,86	10,75	10,65	4,40
2,50	5,59	13,57	13,44	13,31	5,50
3,00	6,71	16,29	16,13	15,98	6,60
3,50	7,52	18,30	18,13	17,96	7,40
4,00	7,94	19,42	19,25	19,09	7,82



 **LFD**
ÉCLAIRAGE GÉNÉRAL ET D'ISSUE DE SECOURS



FAITS

- Polyester renforcé de fibres de verre gris
- Verre acrylique prismatique clair
- IP65
- Montage mural ou au plafond
- -5°C à +40°C

combine Luminaire de sécurité LED pour l'éclairage des voies d'évacuation et des issues de secours selon DIN EN 60598-1, DIN EN 60598-2-22 et DIN EN 1838.

Le robuste luminaire LED mural-plafonnier en polyester renforcé de fibres de verre pour applications dans des espaces humides sert à l'éclairage de surfaces de stockage, de parkings etc. En mode réseau,

le luminaire atteint jusqu'à 7 000 lm. Des étriers de fixation externes facilitent le montage.

LUMINAIRES À BATTERIE AUTONOME AVEC FONCTION AUTO-TEST					
LED, 3h, 230V AC	LFD12003SC-NW	3 h	40 W - 500 lm	3,2V/4,5Ah LiFeP04	
LED, 3h, 230V AC	LFD15003SC-NW	3 h	55 W - 500 lm	3,2V/4,5Ah LiFeP04	
LUMINAIRES POUR SYSTÈMES CENTRALISÉS AC/DC					
LED, 230V AC/DC	LFD12009-NW	SBC	36 W - 4500 lm		
LED, 230V AC/DC	LFD15009-NW	SBC	54 W - 7000 lm		
LUMINAIRES POUR SYSTÈMES CENTRALISÉS AC/DC, MODULE DE SURVEILLANCE INCLUS					
LED, 230V AC/DC	LFD12009ML-NW	SBC	38 W - 4500 lm		
LED, 230V AC/DC	LFD15009ML-NW	SBC	56 W - 7000 lm		

Versions avec autonomie de 1 h ou de 8 h en préparation.

MONTAGE MURAL OU MONTAGE AU PLAFOND

Dimensions LFD

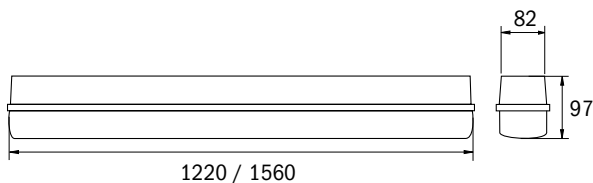

Tous les dimensions en mm

Exemple de tableau des distances FD15003SC pour voies d'évacuation planes (vous trouverez d'autres données techniques d'éclairage sur notre site web)

Hauteur de montage (m)					
2,00	4,32	10,66	10,16	9,66	4,00
2,50	4,70	11,68	11,16	10,64	4,35
3,00	4,99	12,54	12,01	11,47	4,64
3,50	5,23	13,27	12,72	12,17	4,86
4,00	5,40	13,89	13,34	12,78	5,04



 **FLU**
ÉCLAIRAGE DE VOIE D'ÉVACUATION



FAITS

- Boîtier en zinc moulé
- LED de 10 W, 30 W ou 50 W
- IP66
- -25°C à +40°C

Eclairage de sécurité à LED pour l'éclairage des voies d'évacuation et de secours selon DIN EN 60598-1, DIN EN 60598-2-22 et DIN EN 1838.

Le projecteur pratique convient à une utilisation intérieure et extérieure grâce à son indice de protection IP66 et à son boîtier en aluminium revêtu. De grandes surfaces peuvent être facilement éclairées grâce

au grand angle de faisceau. Le module de surveillance MU05 est installé dans le boîtier séparé fourni.



LUMINAIRES POUR SYSTÈMES CENTRALISÉS AC/DC, MODULE DE SURVEILLANCE INCLUS				
10W, 230V AC/DC	FLU10ML	SBC	11,5 W - 1400 lm	
30W, 230V AC/DC	FLU30ML	SBC	31,5 W - 4200 lm	
50W, 230V AC/DC	FLU50ML	SBC	51,5 W - 7000 lm	

MONTAGE MURAL OU MONTAGE AU PLAFOND

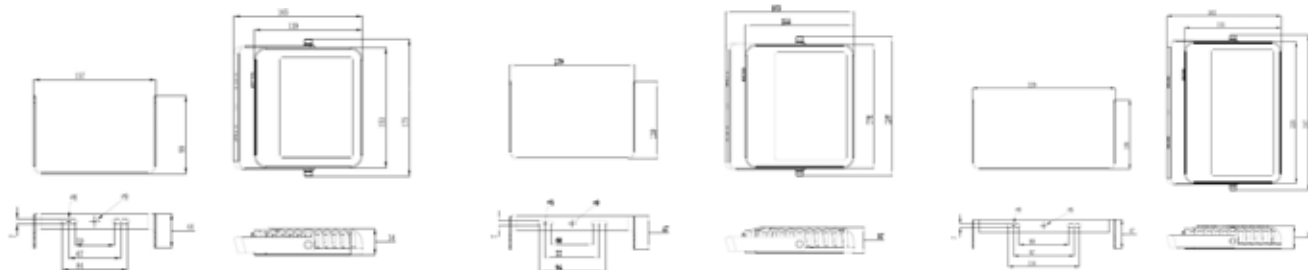

FLU10ML

Tous les dimensions en mm

FLU30ML

FLU50ML

ACCESSOIRES



Dimensions MU05-BOX

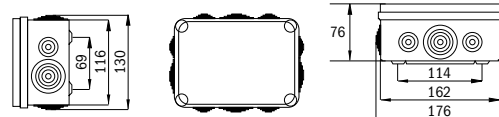



ROPA – PREMIUM PANEL

ÉCLAIRAGE GÉNÉRAL ET D'ISSUE DE SECOURS





FAITS

- LED 54W
- IP20
- Pour plafonds à grille de dimension 620 mm (Pour plafonds à grille de dimension 600 mm sur demande)
- 0°C à +40°C

Le panneau LED haute puissance pour plafonds suspendus vous offre au meilleur prix la plus grande luminosité avec env. 4 500 lm. Soit env. 135 lm par watt !

Le recouvrement est en plastique PMMA et donc résistant aux UV, ce qui empêche le jaunissement.

Le panneau LED haute puissance est l'association judicieuse de l'éclairage général économe en énergie et de l'éclairage de sécurité conforme aux normes.



LUMINAIRES À BATTERIE AUTONOME AVEC FONCTION AUTO-TEST				
LED, 3h, 230V AC	ROPA4202SC	3 h	33 W - 660 lm	
LUMINAIRES POUR SYSTÈMES CENTRALISÉS AC/DC				
LED, 230V AC/DC	ROPA4201	SBC	31 W - 4300 lm	
LUMINAIRES POUR SYSTÈMES CENTRALISÉS AC/DC, MODULE DE SURVEILLANCE INCLUS				
LED, 230V AC/DC	ROPA4201ML	SBC	33 W - 4300 lm	

Exemple de tableau des distances ROPA4201SC pour voies d'évacuation planes

Hauteur de montage (m)					
2,00	3,80	8,73	4,64	7,79	3,84
2,50	4,13	10,22	5,11	8,49	4,17
3,00	4,38	10,98	11,05	11,12	4,44
3,50	4,57	11,63	11,71	11,78	4,63
4,00	4,71	12,17	12,25	12,33	4,77

» WIRELESS BASIC & LIGHTLINX®

COMMANDER ET SURVEILLER EN TOUTE SIMPLICITÉ L'ÉCLAIRAGE DE SECOURS À L'AIDE D'UNE APPLICATION



Wireless Basic connecte jusqu'à 50(*) luminaires à batterie autonome présents dans un système d'éclairage de secours de petite taille à un smartphone ou une tablette (système d'exploitation Android) par la technique de transmission sans fil Bluetooth Low Energy (BLE). Les luminaires communiquent ensemble via BLE et constituent un réseau Bluetooth-Mesh fermé et sûr. Chaque luminaire de secours ou de sécurité équipé d'un module radio **Wireless Basic** signale au terminal mobile son état actuel ainsi que les résultats des tests réguliers prescrits par la législation. Toutes les données importantes ainsi que les protocoles complets de contrôle sont également enregistrés dans une base de données basée sur le cloud sur le portail en ligne RP Lightlinx® (www.lightlink.com).

L'installation des luminaires est rapide et simple : grâce aux modules radio Bluetooth, plus besoin en effet de câblage fastidieux et coûteux. L'application **Wireless Basic** permet ensuite de configurer facilement de manière centralisée tous les luminaires individuellement et de les affecter à différents projets. L'utilisateur peut programmer avec l'application des intervalles de test automatiques, réaliser des tests manuels et consulter des résultats de test.

Avec **Wireless Basic**, la couverture du signal Bluetooth des luminaires individuels communiquant ensemble est également étendue. Si un terminal mobile se situe à portée d'un luminaire, les données de tous les autres luminaires peuvent alors être transmises simultanément, ce qui réduit considérablement le nombre de contrôles sur l'ensemble du système.

La liaison sans fil des luminaires **Wireless Basic** via la technique BLE confère plusieurs avantages aux petits systèmes d'éclairage de secours comprenant jusqu'à 50 luminaires individuels : coûts d'installation et de maintenance minimaux, absence d'unité de commande centrale, surveillance économique en termes de coûts grâce à une application, enregistrement sûr des données et des protocoles de contrôle dans le cloud.

Dans la version actuelle, l'application propose une version d'affichage central et visible de l'état actuel pour répondre à la pré-norme VDE V0108-100-1 : 2018-12. Le mode central garantit que l'état de tous les luminaires enregistrés dans le réseau est affiché sur un appareil qui reste sur le lieu d'installation.

L'application Wireless Basic est disponible dans le Google play Store et dans Apple App Store.

(*) Remarque : en fonction du pays de l'installation, certaines réglementations locales peuvent donner lieu à des restrictions supplémentaires.

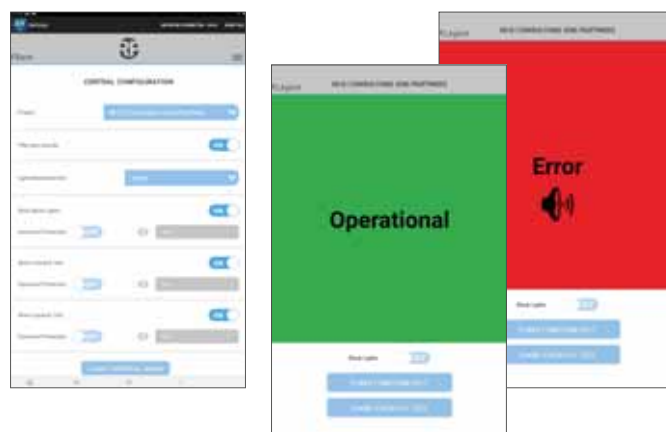

Le mode central de l'application Wireless Basic remplit les Pré-norme VDE V0108-100-1 : 2018-12

LIGHTLINX® 1 Error , 0 Warning , 1 Info

Startseite | Ordre und Projekte verwalten | APTTest Techniken | Abmelden | Deutsch

Alle

Projekte nach Status filtern: Alle Ok Info Warnung Fehler

Status	Projektname	Physikzahl	Stadt	Zuletzt aktualisiert	Typ
🔴	Demo Project	63110	Rodgau	24.01.2020, 16:57:34	WirelessBasic
🟢	Freies Project 1	63110	Rodgau	24.01.2020, 16:57:34	WirelessBasic
🟢	Freies Project 2	63110	Rodgau	24.01.2020, 16:57:34	WirelessBasic
🟢	Freies Project 3	63110	Rodgau	24.01.2020, 16:57:34	WirelessBasic
🟡	Test Project	63110	Rodgau	24.01.2020, 16:57:34	WirelessBasic
🟢	Test Project II	63110	Rodgau	24.01.2020, 16:57:34	WirelessBasic

Le cloud **Lightlinx®** fournit à l'exploitant de systèmes d'éclairage de secours une vue d'ensemble sur les différents systèmes installés et sur leur état respectif.

En cas de panne, il peut réagir de manière rapide et efficace afin de garantir la pérennité du système.

Wireless Basic® est actuellement disponible pour les types de luminaires suivants :

- ASMU
- EA
- IL
- KM
- KMB
- KS
- ZAW

D'autres types de luminaires sont en préparation.

» WIRELESS PROFESSIONAL

SURVEILLANCE SANS FIL DE LUMINAIRE

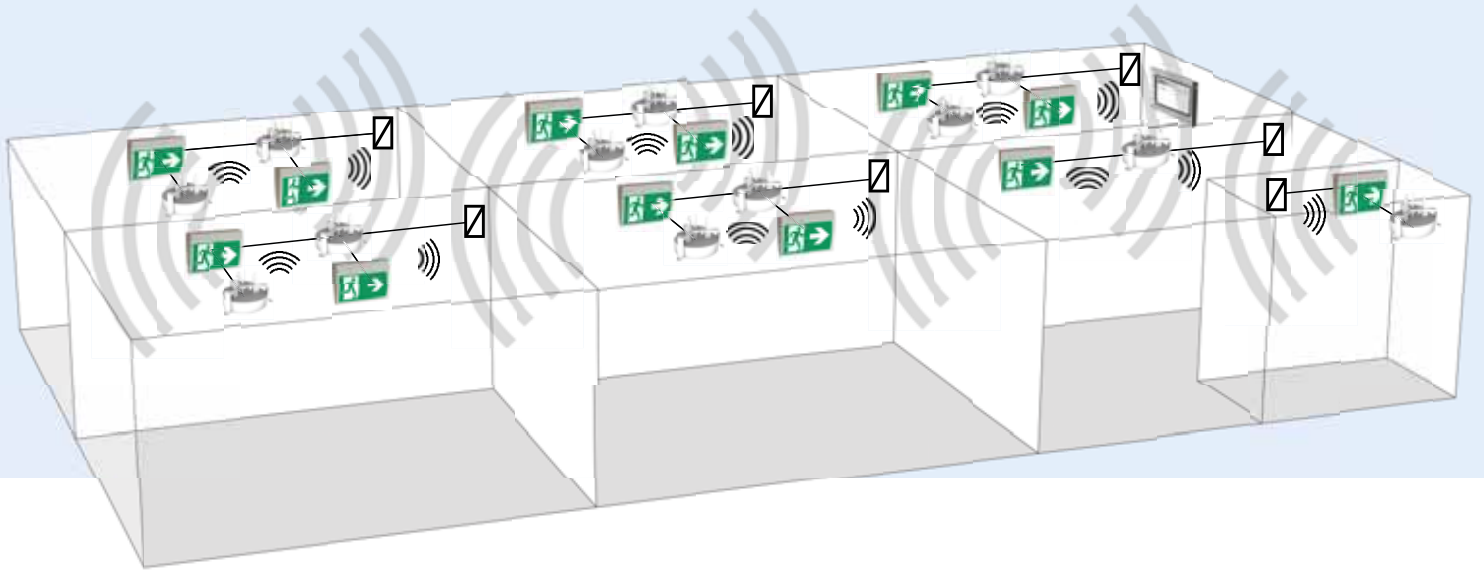

SURVEILLANCE DE LUMINAIRES DE SECOURS ET COMMANDE DE LA PROCHAINE GÉNÉRATION

Avec le module Wireless Professional, la commande et la surveillance de luminaires de secours et de sécurité à batterie autonome deviennent un jeu d'enfant ! Seule une alimentation électrique normale en 230 V AC est nécessaire pour installer les luminaires. L'installation du système radio qui s'ensuit pour surveiller et commander les luminaires s'effectue par elle-même.

Chaque luminaire équipé du module Wireless Professional peut entrer en contact sur la fréquence de 868 MHz homologuée dans toute l'Europe avec d'autres luminaires ou avec la centrale et communiquer son état ou celui d'autres luminaires connectés au système. La portée à l'intérieur des bâtiments est garantie à 30 m. Grâce à la fréquence radio de 868 MHz, un plafond en dalle de béton entre deux étages ne constitue plus un obstacle infranchissable.

Le système radio standard peut englober par centrale 250 appareils (somme de tous les luminaires, répéteurs et boîtes ES sur le système) et peut être étendu à 1 000 appareils. En outre, le système standard comprend 5 fonctions timer ainsi que la mise en réseau d'une autre installation. Le panel de fonctions peut être étendu a posteriori grâce à un code de déverrouillage après obtention d'un nouveau modèle de licence dans le logiciel.

Le système radio se configure ad hoc entièrement de lui-même. Un luminaire Wireless Professional entre automatiquement en contact avec tous les points nodaux accessibles. Ceux-ci peuvent être d'autres luminaires, des répéteurs ou la centrale elle-même. Grâce à la mise en réseau de plusieurs centrales, la limite de 1 000 luminaires peut même être dépassée. Le logiciel de commande central disponible en plusieurs langues permet d'enregistrer des plans de bâtiment et peut être installé sur un système Windows existant.

Les luminaires connectés peuvent être représentés sur le plan virtuel du bâtiment et y apparaissent alors avec leur état actuel.

De nombreux luminaires compatibles avec le module Wireless Professional peuvent être commutés par radio. Ainsi, il est possible d'enregistrer par exemple un profil horaire pour mettre en mode veille l'éclairage de secours dans un bâtiment non utilisé le week-end. Le module Wireless Professional permet d'économiser de l'énergie tout en garantissant le niveau de sécurité.

Les luminaires Wireless Professional s'intègrent parfaitement dans leur environnement. Que ce soit avec des boîtiers en aluminium ou en acier inoxydable, la technologie radio n'utilise aucune antenne apparente.



WIRELESS PROFESSIONAL : APERÇU DES PROPRIÉTÉS

- Installation simple – seulement 230 V CA requis
- Système radio ad hoc automatique
- Couverture de luminaire à luminaire de 30 m garantie dans le bâtiment (un plafond en dalle de béton peut être franchi)
- Fréquence de 868 MHz homologuée dans toute l'Europe
- Portée jusqu'à 4 fois plus élevée que les systèmes 2,4 GHz
- Insensibilité aux perturbations contre le WIFI, Bluetooth et DECT
- 250 appareils par système (extension possible par paliers de 250 luminaires jusqu'à 1 000 par système)
- 5 fonctions timer (extension possible par paliers de 10)
- 1 système connecté (extension possible par paliers de 5)
- Logiciel multilingue à commande facile
- Aucune antenne apparente sur les luminaires
- De nombreux luminaires peuvent être commutés selon un plan défini
- Messages d'état et d'erreur par mail au gestionnaire du système
- Journal des connexions via test journalier/hebdomadaire dans la centrale
- Test capacitif (aussi de manière groupée) possible de la batterie sur toute la durée de fonctionnement de l'éclairage de secours (généralement 3 h)
- Répéteur pour prolonger la couverture
- Programmation des luminaires par logiciel sur le mode d'éclairage permanent ou non permanente
- Aucune erreur de connexion – pas de circuit BUS
- Aucune inversion des pôles
- Installation de contrôle conforme à EN 62034 Type ER



WLZENT 01

La centrale Wireless Professional développée pour l'usage industriel est basée sur un PC Linux embarqué. Le boîtier mural avec écran tactile est fonctionnel et facile d'entretien. Il peut être installé directement à un poste occupé en permanence. Toutes les fonctions et informations système de votre installation Wireless Professional sont ainsi directement accessibles.

» WIRELESS PROFESSIONAL

SURVEILLANCE SANS FIL DE LUMINAIRE

CENTRALE WIRELESS PROFESSIONAL- VARIANTES DISPONIBLES

Version	No. de commande	Étendue de la livraison
Coordinateur USB (1x par système nécessaire)	WLKOR3	Coordinateur USB, logiciel Wireless Professional pour connexion au système Windows® existant incl. ; programmé pour 250 luminaires maximum
PC industriel Linux WirelessProfessional Software inclus	WLZENT01	PC industriel, écran tactile, avec coordinateur USB et logiciel Wireless Professional pour jusqu'à 250 luminaires
PC industriel Linux WirelessProfessional Software inclus	WLZENT01-500	PC industriel, écran tactile, avec coordinateur USB et logiciel Wireless Professional pour jusqu'à 500 luminaires
PC industriel Linux WirelessProfessional Software inclus	WLZENT01-750	PC industriel, écran tactile, avec coordinateur USB et logiciel Wireless Professional pour jusqu'à 750 luminaires
PC industriel Linux WirelessProfessional Software inclus	WLZENT01-1000	PC industriel, écran tactile, avec coordinateur USB et logiciel Wireless Professional pour jusqu'à 1000 luminaires
Extension système mise en réseau	WLCODE-S5	Licence logiciel pour 5 autres systèmes mis en réseau
Répéteur	WLREP1-IP20	Répéteur pour extension de la couverture en cas de mauvaises conditions de réception dans boîtier IP20
Répéteur	WLREP2-IP54	Répéteur pour extension de la couverture en cas de mauvaises conditions de réception dans boîtier IP54
Wireless Embedded PC pour 250 luminaires	WLCPC2	Ordinateur compact Wireless Professional, montage sur profilé chapeau 5TE Embedded, logiciel WL, coordinateur USB + bloc d'alimentation incl. (Le WLCPC2 peut gérer 250 luminaires, non extensible)
Wireless Embedded PC	WLCPC2.OK	Compact PC Wireless Professional, montage sur profilé chapeau 5TE Embedded, logiciel WL, bloc d'alimentation incl. sans coordinateur USB (Le WLCPC2.OK peut gérer 250 luminaires)



Wireless Embedded PC

» WIRELESS IO-BOX



FAITS

- 1 contact pour défaut général libre de potentiel
- 2 contacts programmables libres de potentiel
- 2 entrées programmables avec isolation galvanique
- Entrées tolérantes à l'inversion de polarité
- Fonction d'alarme incendie intégrée
- Sortie de tension auxiliaire 24 V DC

N° d'art. : WLIO32

La IO-Box est un module d'interface du système de contrôle automatique pour éclairage de sécurité Wireless Professional, dont les entrées et sorties signalent des états au système de contrôle ou des états de l'installation d'éclairage de sécurité. La IO-Box possède 3 sorties sous forme de contacts inverseurs libres de potentiel, utilisés par le contact K1 pour signaler le défaut général. Les deux autres contacts K2 et K3 peuvent être programmés librement au moyen du logiciel Wireless Professional pour signaler des états de l'installation comme p. ex. « Installation en service », « Pause » ou « Défaut » ou commuter différents luminaires ou groupes. À chaque relais de sortie est affectée une LED, laquelle indique si un relais est activé.

En outre, 2 entrées de commutation isolées galvaniquement lient des signaux de commande et/ou des signaux de capteur, comme ceux issus d'un bouton-poussoir externe de test ou d'un interrupteur à clé. À chaque entrée est affectée une LED, laquelle indique la présence d'une tension de commutation à l'entrée. La IO-Box dispose d'une sortie de tension auxiliaire de 24 volts, pouvant être utilisée pour commander les entrées ou alimenter en tension les sorties. L'exemple de raccordement montre une utilisation possible, ici en association avec une centrale d'alarme incendie.

La IO-Box est conçue pour être montée sur un profilé chapeau dans une armoire de commande. Le transfert d'informations entre la IO-Box et la centrale Wireless Professional s'effectue sans fil. La IO-Box peut ainsi commuter des luminaires indépendamment de la centrale.

DIMENSIONS ET EXEMPLE DE RACCORDEMENT

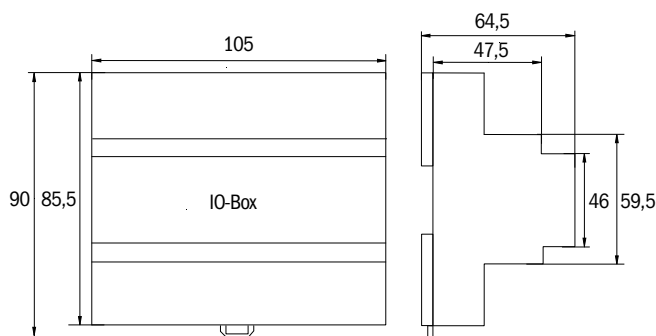

Tous les dimensions en mm

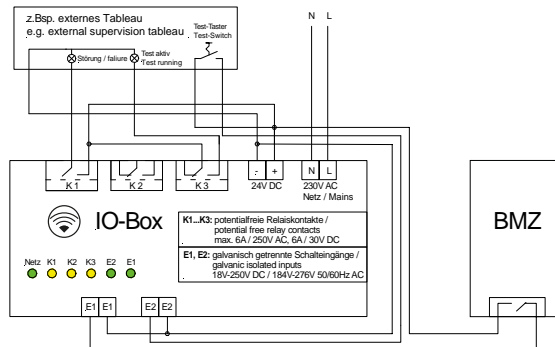

» ACCESSOIRES

Nom	1PW	1PV	2PW	2PV	2DW	2DS	DSA / DSA2 / DSA3 / DSA4
Couleur	blanc	chrome	blanc	chrome	blanc	argent	argent
Longueur standard	50 cm	50 cm	50 cm	50 cm	50 cm	50 cm	1,5 m / 3 m / 5 m / 8 m
Longueur en option	1 m / 2 m	1 m / 2 m	1 m / 2 m	1 m / 2 m	1 m / 2 m	1 m / 2 m	-
Matériau	Tube d'acier	Tube d'acier	Tube d'acier	Tube d'acier	Tube d'acier	Tube d'acier	Câble d'acier
Convient pour	WK, WG, WX,	WK, WG, WX,	LM, LX, LS, KB, KX, KS, KM, KC, KD, KL, KW, PF, KE	LM, LX, LS, KB, KX, KS, KM, KC, KD, KL, KW, PF, KE, AS	LM, LX, LS, KB, KX, KS, KM, KC, KD, KL, KW, PF, KE	LM, LX, LS, KB, KX, KS, KM, KC, KD, KL, KW, PF, KE	LI, LM, LX, LS, KB, KX, KS, KM, KC, KD, KL, KW, PF, KE, AS

Veillez indiquer : Numéro d'article -EB : batterie autonome 4 pôles / -AC : 3 pôles, précablée

Pendulaire / suspension par câble

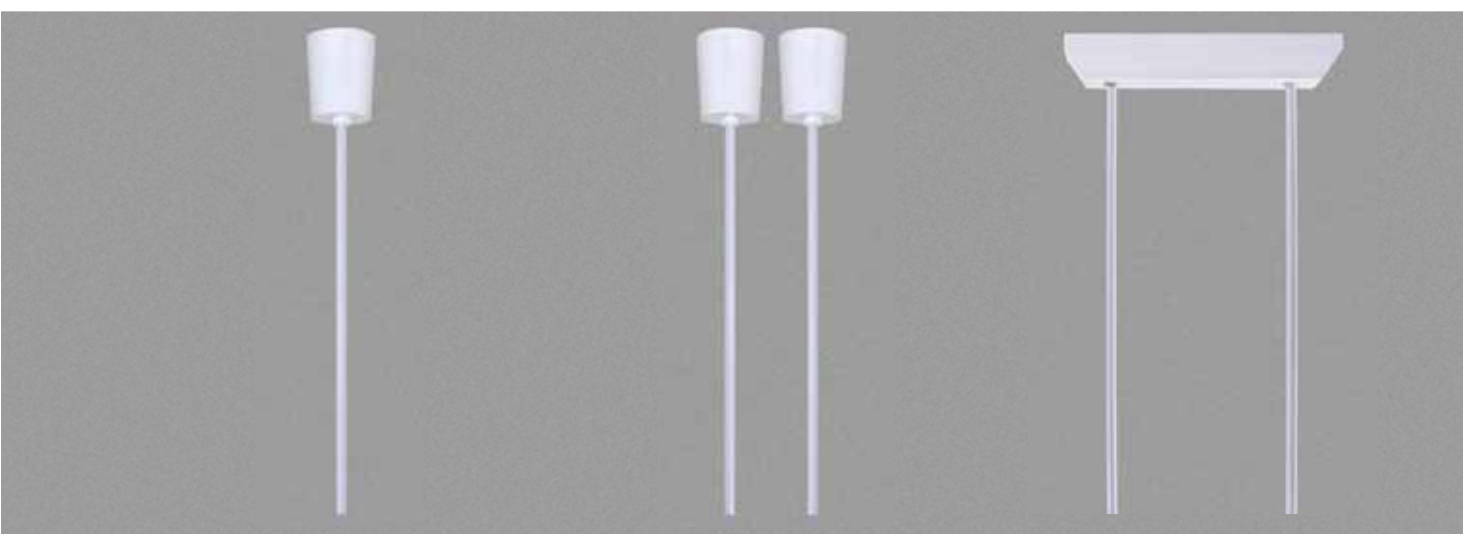

1PW

2PW

2DW /2DS

Support mural

Support mural



AWM

AWX

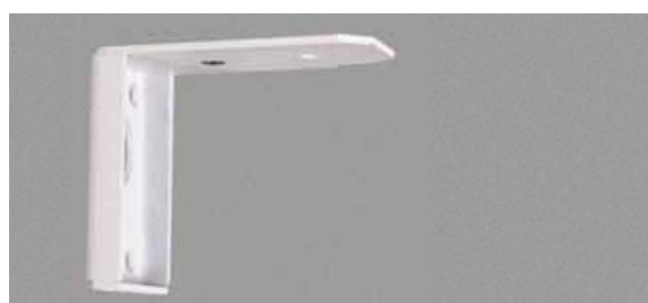

AWKSU convient pour :
KS, KM, KT

AWM convient pour :
RM, RI, LM, ASU, KT

» PARE-BALLONS

ACIER, AVEC REVÊTEMENT PAR POWDRE

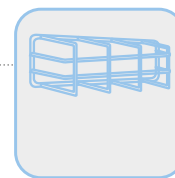

Convient pour types de luminaires :
KD / KM / KS / LI / LM / SD / VM

Dimensions :
l x H x P 320 x 220 x 120 mm

Distances de perçage:

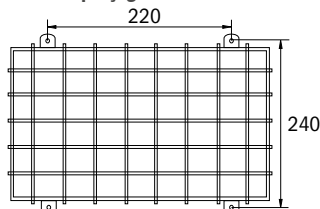

BALL1

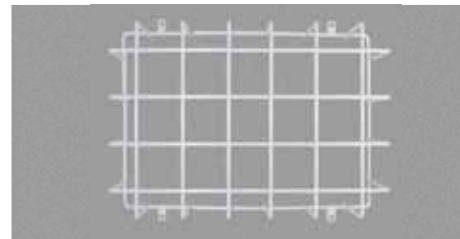

Convient pour types de luminaires :
KC / KL / LX / PF

Dimensions :
l x H x P 450 x 280 x 125 mm

Distances de perçage:

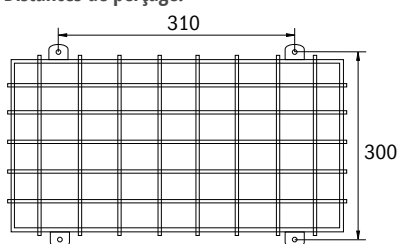

BALL2

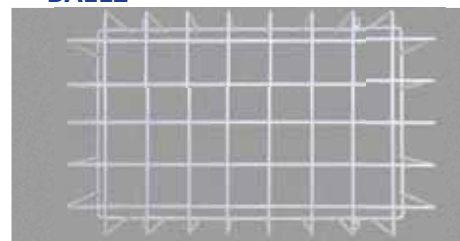

Convient pour types de luminaires :
IL, KI, VI, RI, KT, DAQ, DAR

Dimensions :
l x H x P 200 x 200 x 80 mm

Distances de perçage:

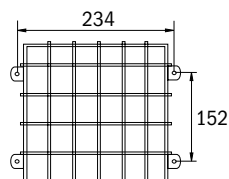

BALL3

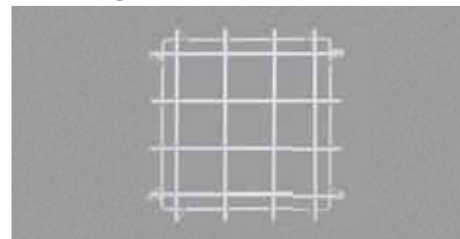

Convient pour types de luminaires :
KW

Dimensions :
l x H x T 420 x 170 x 170 mm

Distances de perçage:

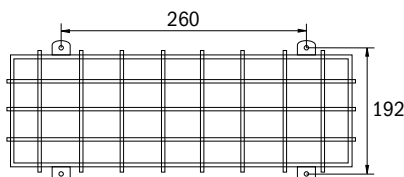

BKW

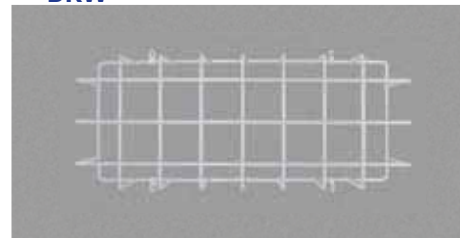



 **PARE-BALLONS**
POLYCARBONATE, TRANSPARENT

PARE-BALLONS EN POLYCARBONATE

290 x 210 x 77 mm

N° d'art. BALLPLX-AM

Convient pour luminaires de types :
AM

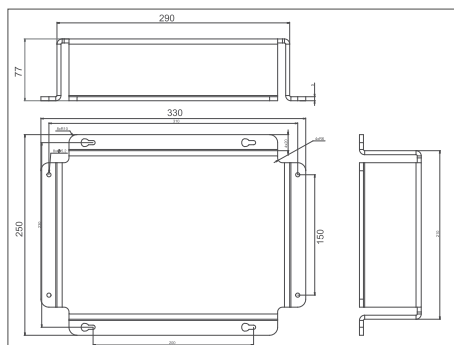

PARE-BALLONS EN POLYCARBONATE

390 x 250 x 88mm

N° d'art. BALLPLX-AX

Convient pour luminaires de types :
AX, KC

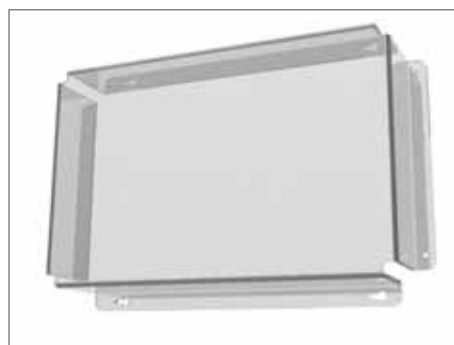
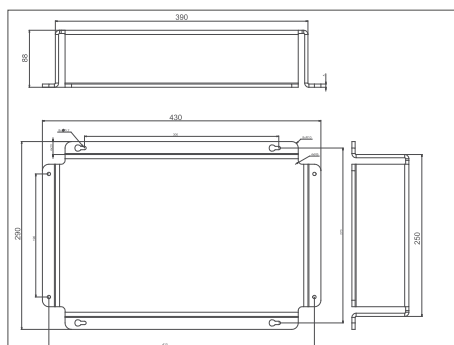

PARE-BALLONS EN POLYCARBONATE

370 x 140 x 77 mm

N° d'art. BALLPLX-KBU

Convient pour luminaires de types :
KBU

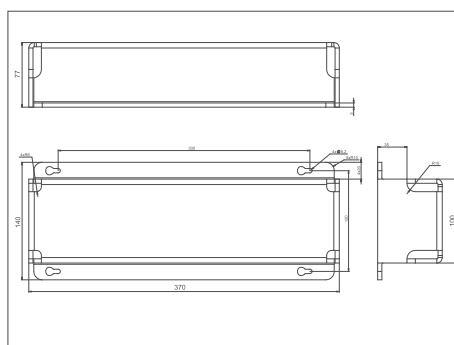

PARE-BALLONS EN POLYCARBONATE

370 x 282 x 77 mm

N° d'art. BALLPLX-KBS

Convient pour luminaires de types :
KB incl. KBG (KBM / KBK)

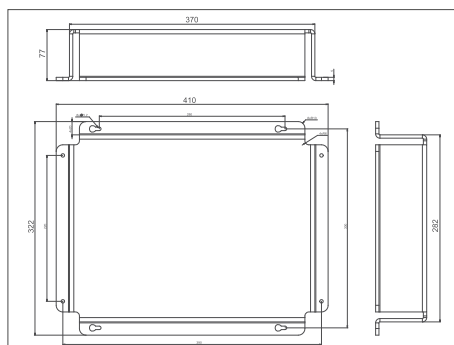

PARE-BALLONS EN POLYCARBONATE

415 x 171 x 31mm

N° d'art. BALLPLX-KBE

Convient pour luminaires de types :
KBU dans cadre de montage KME

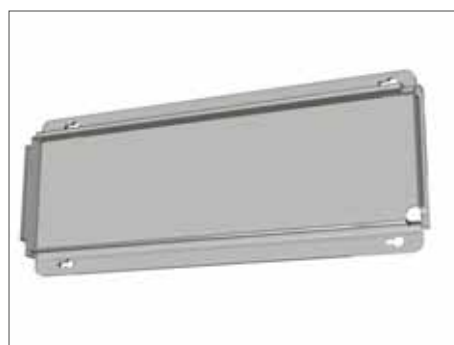
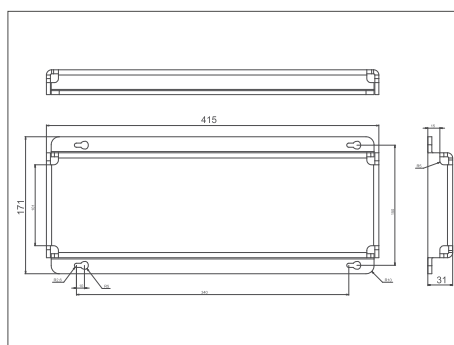

GÉNÉRALITÉS

LUMINAIRES DESIGN

LUMINAIRES DYNAMIQUES

LUMINAIRES UNIVERSELS

LUMINAIRES INDUSTRIELS

SURVEILLANCE SANS FIL DE
ÉCLAIRAGE GÉNÉRAL COMME
LUMIÈRE DE SÉCURITÉ

LUMINAIRE

ACCESSOIRES

MODULES

» PARE-BALLONS

POLYCARBONATE, TRANSPARENT

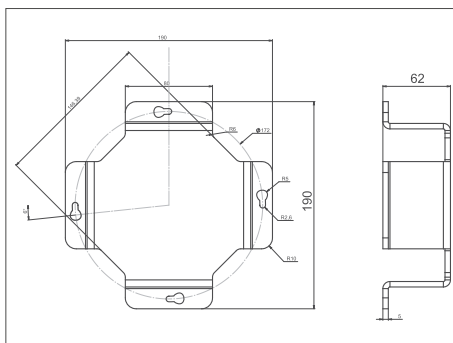

PARE-BALLONS EN POLYCARBONATE

190 x 190 x 62 mm

N° d'art. BALLPLX-ILD

Convient pour luminaires de types :

ILDx
EAR / EAQ

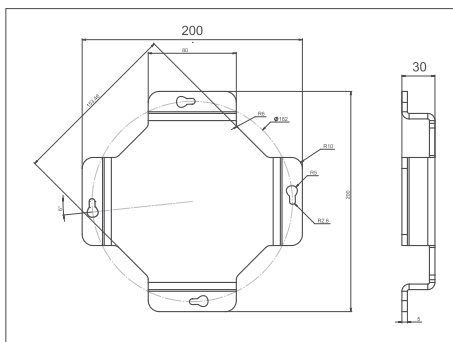

PARE-BALLONS EN POLYCARBONATE

200 x 200 x 30 mm

N° d'art. BALLPLX-ILE

Convient pour luminaires de types :

ILEx
EE

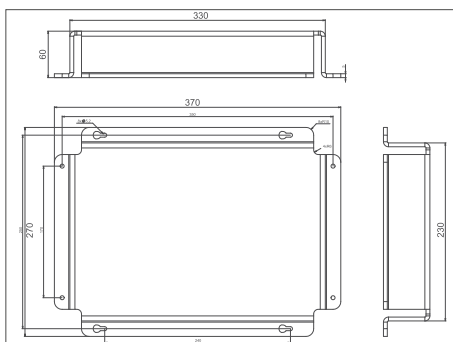

PARE-BALLONS EN POLYCARBONATE

330 x 230 x 60 mm

N° d'art. BALLPLX-KMU

Convient pour luminaires de types :

KMU, KSU, KSC

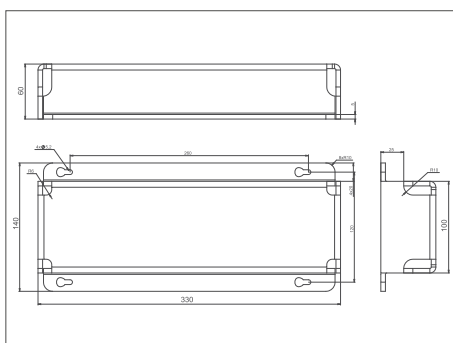

PARE-BALLONS EN POLYCARBONATE

330 x 100 x 60 mm

N° d'art. BALLPLX-KMB

Convient pour luminaires de types :

KMB

PARE-BALLONS EN POLYCARBONATE

370 x 270 x 100 mm

N° d'art. BALLPLX-KD

Convient pour luminaires de types :

KD

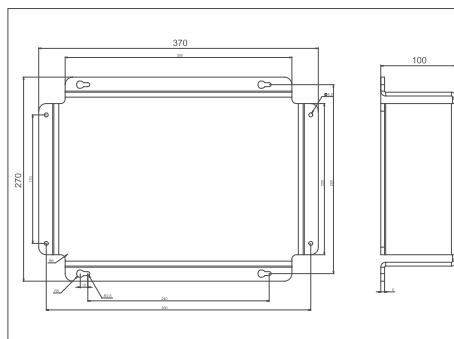

PARE-BALLONS EN POLYCARBONATE

413 x 183 x 112 mm

N° d'art. BALLPLX-KWW

Convient pour luminaires de types :

KW

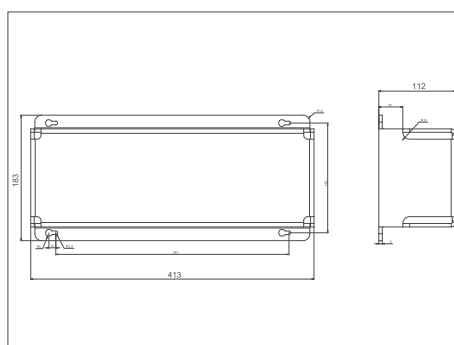

Recommandation de montage

Maçonnerie ou béton : Cheville de 8 mm, vis de 5,5 mm

Bois : vis 5,5 x 35 mm

» MLED 500 / NT24

SYSTÈMES À BATTERIE CENTRALISÉE POUR MODULE D'ÉCLAIRAGE DE SECOURS



Le module **MLED500** est un module électronique d'alimentation à découpage pour le fonctionnement d'ampoules à LED avec dispositif de surveillance de luminaires individuels intégré, contrôleur d'éclairage, surveillance du réseau, fonction d'intensité variable et fonction clignotant.

Tous les modes de commutation sont possibles. Le dispositif de surveillance du réseau permet le fonctionnement des luminaires connectés en mode non permanent à un circuit d'éclairage permanent : en cas de panne de l'éclairage général, ils sont automatiquement activés.

Des ampoules LED d'une puissance max. de

8 W peuvent être utilisées comme consommateurs. Le module MLED500 permet en outre de réduire l'intensité des ampoules sur secteur à 30 % ou à 50 % et dispose de la fonction clignotant avec effet de signalisation accru en mode de fonctionnement de secours.

Le module MLED500 est conçu pour une utilisation sur des systèmes d'alimentation de sécurité de types myControl plus, microControl plus, miniControl plus, midiControl plus et multiControl plus



NT24 : module d'alimentation à découpage pour luminaires LED jusqu'à 5 W

Possibilité de réglage de différentes tensions de sortie (3,3 V/5 V/12 V/ 24 V). Le module d'alimentation NT24 peut être utilisé en combinaison avec un module de surveillance pour une utilisation dans des systèmes d'éclairage de secours de types my-, micro-, mini-, midi et MultiControl.

» LPU / LEM / LEX / WRLED

BATTERIE AUTONOME POUR MODULES D'ÉCLAIRAGE DE SECOURS

Le module **LPU** est un élément d'éclairage de secours à batterie autonome piloté par microprocesseur conçu pour les luminaires à LED avec des modules ERT 1-5 W, des barrettes de 5 à 11 LED LowPower ou des modules LED de 12 V. La durée de fonctionnement peut être sélectionnée en fonction de la capacité de la batterie : 1, 3 ou 8 heures. Le luminaire peut, suivant les circonstances, fonctionner avec intensité réduite pendant 3 ou 8 heures. L'alimentation LED est équipée de connecteur pour maximum deux batteries de 4,8 V.

La conception technique du LPU est conforme aux directives selon les normes EN 60598-2-22 et DIN VDE 0108 (protection contre la décharge totale, verrouillage de remise en circuit et dispositif de commutation). Le module LPU est en outre doté d'une fonction Self-control (SC). Tous les types de commutation (fonction de réduction de l'intensité d'éclairage et fonction clignotant) sont possibles. Un blocage de l'éclairage de secours est possible via le contact Ff intégré avec tension externe de 6-12 V.

Le module **LEM** est un module d'éclairage de secours à batterie autonome pour utilisation sur des luminaires à LED de 1 x 1 W ERT ou des barrettes de 8 à 11 LED Low Power.

remise en circuit et dispositif de commutation). Un test de fonctionnement peut être effectué à tout moment grâce à un bouton-poussoir de test externe connecté (pad adhésif). En outre, un témoin de contrôle de charge à LED logé dans le pad indique la charge correcte de la batterie. Extensible avec SELF-CONTROL, BUS-CONTROL et Wireless Professional.

La conception technique du LEM est conforme aux directives selon les normes EN 60598-2-22 et DIN VDE 0108 (protection contre la décharge totale, verrouillage de

Le **LEX** (module d'alimentation LED) est conçu pour une utilisation sur des luminaires LED d'une puissance max. de 4 W (par ex. disque LED 12 V ou barrette LED). La conception technique du LEX est conforme aux directives selon DIN EN 60598-2-22 et DIN VDE 0108 (protection contre la décharge totale, verrouillage de remise en circuit et dispositif de commutation).

Les luminaires LED qui sont connectés au LEX peuvent fonctionner en tant que luminaires commutés, luminaires à éclairage permanent ou de veille. Les luminaires en mode d'éclairage permanent (DL) peuvent fonctionner avec une intensité d'éclairage variable via le commutateur de cinéma intégré. La luminosité est de 12,5 % env. de l'intensité normale.

WRLED...(-Box) pour les panneaux LED et les downlights combine l'électronique avec un accumulateur dans le même boîtier pour une installation facile dans les espaces restreints. La décharge de traction et les fils qui sortent facilitent le travail de l'installateur. Un microprocesseur adapte automatiquement le courant des LED au luminaire raccordé et à la batterie utilisée et fournit ainsi l'intensité lumineuse maxi-

male disponible pendant toute la durée du fonctionnement de secours.

En fonctionnement normal sur secteur, l'ensemble des LED est alimenté par le driver LED. Pendant le fonctionnement de secours, l'alimentation est assurée par l'accumulateur intégré dans l'Emergency-Box.

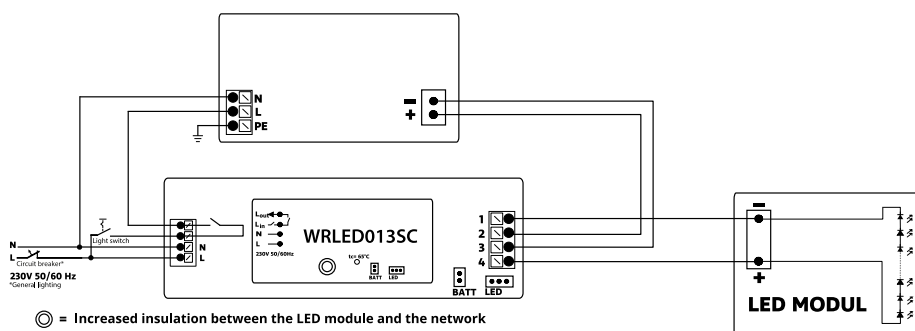



 **NVG**
ALIMENTATION À BATTERIE AUTONOME

IP54

Ausgang
230V/50Hz

GÉNÉRALITÉS

FAITS

- Boîtier en tôle d'acier ou en plastique
- IP54
- Montage mural
- -5°C à +40°C

Alimentation d'éclairage de secours avec tension de sortie : tension rectangulaire 230 V / AC système à 2 brins jusqu'à une distance max. de 500 m. Pour l'alimentation de 1 ou 2 luminaires avec lampes fluorescentes, lampes à incandescences ou ampoules LED avec 100% de flux lumineux.

Conception technique selon DIN V VDE 0108-100 et DIN EN 60598-2-22. Avec protection contre la décharge totale et verrouillage de remise en circuit intégré, circuit de valeur de seuil. Un accu au plomb sans maintenance, longue durée et étanche au gaz assure l'alimentation. La recharge programmée entièrement électronique garantit une longévité de batterie accrue. L'affichage de contrôle de fonctionnement à LED indique les modes de fonctionnement ou les erreurs. Le bouton-poussoir intégré (pas sur WL) permet de déclencher manuellement le contrôle.

LUMINAIRES DESIGN

LUMINAIRES
DYNAMIQUESLUMINAIRES
UNIVERSELSLUMINAIRES
INDUSTRIELSSURVEILLANCE GÉNÉRAL COMME
LUMIÈRE DE SÉCURITÉSURVEILLANCE SANS FIL DE
LUMINAIRE

ACCESSOIRES

MODULES



ALIMENTATION À BATTERIE AUTONOME

Numéro de commande	séparé	Dimensions	Puissance (20 % de réserve incl.)			Degré de protection	Classe de protection	Batterie	
			1h	3 h	8h				
ALIMENTATION À BATTERIE AUTONOME AVEC MODULE SELF-CONTROL									
NVKS203SC	Tôle d'acier	120 x 300 x 300 mm	-	20 W	-	IP54	1	OGIV1290LP, batterie AGM 12 V 9 Ah	
NVKS403SC	Tôle d'acier	120 x 300 x 300 mm	-	40 W	-	IP54	1	OGIV12170LP, batterie AGM 12 V 17 Ah	
NVGS653SC	Tôle d'acier	210 x 400 x 500 mm	-	65 W	-	IP54	1	OGIV12280L, batterie AGM 12 V 28 Ah	
NVGS903SC	Tôle d'acier	210 x 400 x 500 mm	-	90 W	-	IP54	1	OGIV12400LP, batterie AGM 12 V 40 Ah	
NVGK203SC	PC	230 x 265 x 540 mm	-	20 W	-	IP54	2	OGIV1290LP, batterie AGM 12 V 9 Ah	
NVGK403SC	PC	230 x 265 x 540 mm	-	40 W	-	IP54	2	OGIV12170LP, batterie AGM 12 V 17 Ah	
NVGK653SC	PC	230 x 265 x 540 mm	-	65 W	-	IP54	2	OGIV12280L, batterie AGM 12 V 28 Ah	
NVGK903SC	PC	230 x 265 x 540 mm	-	90 W	-	IP54	2	OGIV12400LP, batterie AGM 12 V 40 Ah	
ALIMENTATION À BATTERIE AUTONOME AVEC MODULE WIRELESS PROFESSIONAL									
NVKK451WL	PC	120 x 300 x 300 mm	45 W	-	-	IP54	2	OGIV1290LP, batterie AGM 12 V 9 Ah	
NVGK451WL	PC	230 x 265 x 540 mm	45 W	-	-	IP54	2	OGIV1290LP, batterie AGM 12 V 9 Ah	
NVKK601WL	PC	120 x 300 x 300 mm	60 W	-	-	IP54	2	OGIV12170LP, batterie AGM 12 V 17 Ah	
NVGK1051WL	PC	185 x 280 x 570 mm	105 W	-	-	IP54	2	OGIV12170LP, batterie AGM 12 V 17 Ah	
NVGK1301WL	PC	230 x 265 x 540 mm	130 W	-	-	IP54	2	OGIV12280L, batterie AGM 12 V 28 Ah	
NVGK2101WL	PC	230 x 265 x 540 mm	210 W	-	-	IP54	2	OGIV12400LP, batterie AGM 12 V 40 Ah	
NVKK203WL	PC	120 x 300 x 300 mm	-	20 W	-	IP54	2	OGIV1290LP, batterie AGM 12 V 9 Ah	
NVGK203WL	PC	230 x 265 x 540 mm	-	20 W	-	IP54	2	OGIV1290LP, batterie AGM 12 V 9 Ah	
NVKK403WL	PC	120 x 300 x 300 mm	-	40 W	-	IP54	2	OGIV12170LP, batterie AGM 12 V 17 Ah	
NVGK403WL	PC	230 x 265 x 540 mm	-	40 W	-	IP54	2	OGIV12170LP, batterie AGM 12 V 17 Ah	
NVGK653WL	PC	230 x 265 x 540 mm	-	65 W	-	IP54	2	OGIV12280L, batterie AGM 12 V 28 Ah	
NVGK903WL	PC	230 x 265 x 540 mm	-	90 W	-	IP54	2	OGIV12400LP, batterie AGM 12 V 40 Ah	
NVGK308WL	PC	230 x 265 x 540 mm	-	-	30 W	IP54	2	OGIV12280L, batterie AGM 12 V 28 Ah	

Numéro de commande	Boîtier	Dimensions	Puissance (20 % de réserve incl.)			Degré de protection	Classe de protection	Batterie
			1h	3 h	8h			
ALIMENTATION À BATTERIE AUTONOME AVEC MODULE WIRELESS PROFESSIONAL COMMUTABLE								
NVKK451WLSE	PC	120 x 300 x 300 mm	45 W	-	-	IP54	2	OGIV1290LP, batterie AGM 12 V 9 Ah
NVGK451WLSE	PC	230 x 265 x 540 mm	45 W	-	-	IP54	2	OGIV1290LP, batterie AGM 12 V 9 Ah
NVKK601WLSE	PC	120 x 300 x 300 mm	60 W	-	-	IP54	2	OGIV12170LP, batterie AGM 12 V 17 Ah
NVGK1051WLSE	PC	185 x 280 x 570 mm	105 W	-	-	IP54	2	OGIV12170LP, batterie AGM 12 V 17 Ah
NVGK1301WLSE	PC	230 x 265 x 540 mm	130 W	-	-	IP54	2	OGIV12280L, batterie AGM 12 V 28 Ah
NVGK2101WLSE	PC	230 x 265 x 540 mm	210 W	-	-	IP54	2	OGIV12400LP, batterie AGM 12 V 40 Ah
NVKK203WLSE	PC	120 x 300 x 300 mm	-	20 W	-	IP54	2	OGIV1290LP, batterie AGM 12 V 9 Ah
NVGK203WLSE	PC	230 x 265 x 540 mm	-	20 W	-	IP54	2	OGIV1290LP, batterie AGM 12 V 9 Ah
NVKK403WLSE	PC	120 x 300 x 300 mm	-	40 W	-	IP54	2	OGIV12170LP, batterie AGM 12 V 17 Ah
NVGK403WLSE	PC	230 x 265 x 540 mm	-	40 W	-	IP54	2	OGIV12170LP, batterie AGM 12 V 17 Ah
NVGK653WLSE	PC	230 x 265 x 540 mm	-	65 W	-	IP54	2	OGIV12280L, batterie AGM 12 V 28 Ah
NVGK903WLSE	PC	230 x 265 x 540 mm	-	90 W	-	IP54	2	OGIV12400LP, batterie AGM 12 V 40 Ah
NVGK308WLSE	PC	230 x 265 x 540 mm	-	-	30 W	IP54	2	OGIV12280L, batterie AGM 12 V 28 Ah

Il n'est pas nécessaire d'indiquer l'autonomie des versions SC lors de la commande ! Des plaques signalétiques autocollantes sont fournies.

Sur les versions Wireless Professional, l'autonomie doit être indiquée, car celle-ci est programmée de manière fixe sur la carte à puce. Tous les types ne sont pas appropriés pour une autonomie de 8 h en raison du chargeur.

Avec les types NVK, une charge inférieure à 10W par sortie conduit à la détection d'un défaut lampe. Avec les types NVG, une charge inférieure à 18W par sortie entraîne la détection d'un défaut de lampe.

Dimensions petit boîtier en plastique/tôle d'acier **Dimensions grand boîtier en plastique/tôle d'acier**

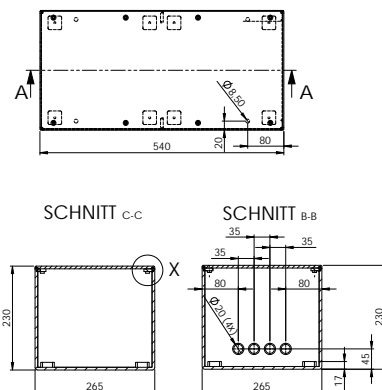
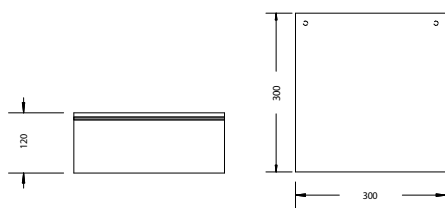

Dimensions grand boîtier en tôle d'acier

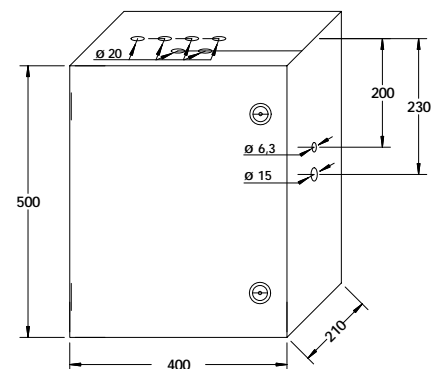

» SYSTÈMES D'ALIMENTATION ÉLECTRIQUE DE SÉCURITÉ

LA SÉCURITÉ EN HARMONIE AVEC LES NORMES EN VIGUEUR

Nos systèmes d'alimentation électrique sont fabriqués exclusivement en Allemagne en coopération avec des entreprises partenaires renommées conformément à la norme ISO 9001.

Nos sites de fabrication d'installations et certains systèmes de la série multiControl *plus* sont certifiés par le TÜV de Rhénanie.

Nos systèmes d'alimentation électrique sont développés, fabriqués et contrôlés conformément aux normes nationales et européennes en vigueur, aux directives en vigueur et aux exigences électrotechniques.

Cela concerne en particulier :

- DIN EN 50171 : 2001 ; systèmes d'alimentation électrique centralisés
- E DIN EN 50171 : 2013 ; systèmes d'alimentation électrique centralisés
- DIN EN 50172 : 2005 ; systèmes d'éclairage de sécurité
- DIN VDE 0100-718 : 2005 ; installations électriques à basse tension - Partie 718 : exigences pour les sites de production, les salles et systèmes de type particulier – bâtiments avec forte concentration de personnes
- DIN VDE 0100-560 : 2013 ; installations électriques à basse tension - Partie 5-56 : sélection et installation d'équipements électriques – Installations à des fins de sécurité (CEI 60364-5-56:2009, modifié)
- DIN VDE 0100-600 : 2008 ; installations électriques à basse tension - Partie 6 : contrôles (CEI 60364-6:2006, modifié)
- DIN VDE V 0108-100-1:2018-12; système d'éclairage de sécurité
- DIN EN 50272-2 (VDE 0510-2):2001-12; Exigences de sécurité des batteries et installations de batteries - Partie 2 : batteries stationnaires
- DIN EN 62034 : 2013 ; systèmes de contrôle automatiques de l'éclairage de sécurité des voies d'évacuation et de sauvetage alimenté par batterie (CEI 62034:2012)

NOS SYSTÈMES D'ALIMENTATION ÉLECTRIQUE DE SÉCURITÉ

Les systèmes de la série multicontrol *plus* sont des systèmes d'alimentation électrique de sécurité sur batterie selon la norme EN50171, conçus pour alimenter et surveiller des luminaires de secours et de sécurité.

Jusqu'à 96 circuits électriques par système permettent d'alimenter et de surveiller sans circuit supplémentaire jusqu'à 1920 luminaires. L'intégration de luminaires conventionnels (compatibles AC/DC) est possible.

Les modules de circuit électrique fonctionnant en mode de commutation AC/DC, permettent des fonctions telles que la surveillance de luminaire individuel sans circuit supplémentaire de jusqu'à 20 luminaires par circuit électrique*, la surveillance de l'électricité*, les modes permanent, non permanent ou permanent commuté. La fonction de fonctionnement mixte* pour le fonctionnement de luminaires permanents et non permanents est intégrée dans chaque module de circuit électrique, de même que la surveillance de mise à la terre, de surcharge et de fusible.

L'unité d'affichage et de commande composée d'un écran LC, d'un champ de touches et de LEDs d'état, donne des informations sur l'état en cours du système et permet de procéder à des configurations directement sur le système.

Le journal de test saisit/enregistre des données pendant une période > 5 ans

Chaque système dispose d'une interface BUS pour le raccordement de modules externes d'interrogation des commutateurs (SAM24), de dispositifs de surveillance du réseau (MC-LM) et de tableaux de message et de commande (MCT-15).

La surveillance d'une boucle de dispositif de surveillance de réseau est possible à chaque système de la série multiControl *plus*, tous les systèmes compacts disposant d'un CCIF intégré pour la détection supplémentaire d'une agglutination. Le CCIF en option est disponible pour le multiControl *plus*.

Chaque IOM gère jusqu'à 4 entrées librement programmables, par exemple pour des fonctions de surveillance. Les systèmes multiControl *plus* et MDC offrent la possibilité d'intégrer jusqu'à 5 modules IO pour réaliser d'autres messages.

Une interface web intégrée (brevetée) permet de visualiser et de configurer tous les systèmes de la série multiControl *plus*.

*pas MDC



DES SYSTÈMES D'ALIMENTATION ÉLECTRIQUE À PUISSANCE LIMITÉE

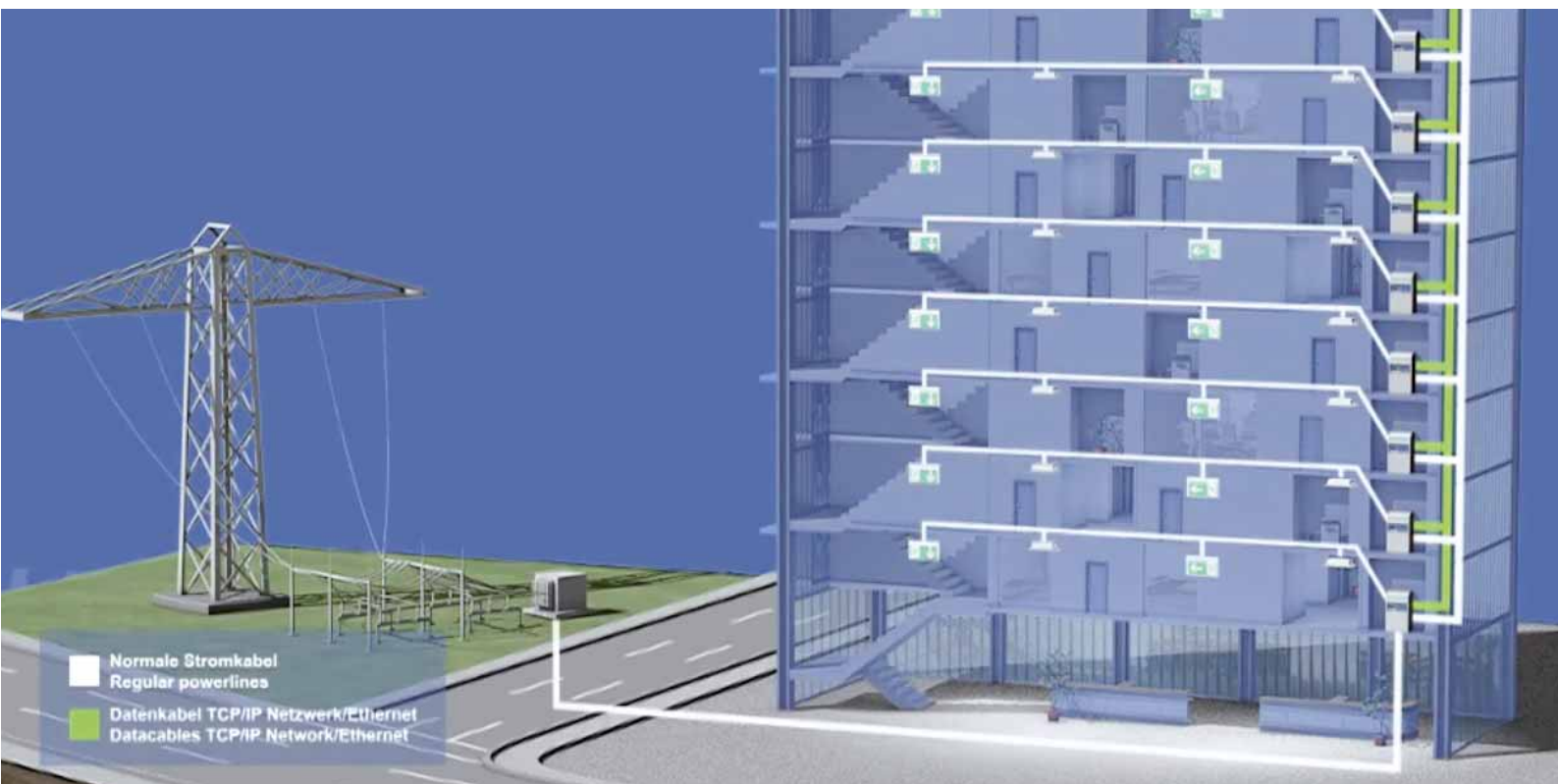

Les systèmes d'alimentation électrique à puissance limitée constituent le concept de la décentralisation du système d'éclairage de sécurité dans les compartiments coupe-feu, pour l'alimentation de luminaires de secours et de sécurité dans le compartiment coupe-feu. Grâce à ce concept décentralisé, l'utilisation de câbles électriques en maintien de fonction pour alimenter des luminaires conformément à la norme MLAR 2005 devient superflue. Les systèmes d'alimentation de faible puissance sont autorisés jusqu'à une puissance de sortie de 1500 W.

Malgré des systèmes décentralisés, une surveillance et une visualisation centrales via un adressage TCP/IP de tout le système, composé de 33 systèmes maximum mis en réseau, est possible.



AUX SYSTÈMES À BATTERIE CENTRALISÉE SANS LIMITATION DE PUISSANCE

GÉNÉRALITÉS

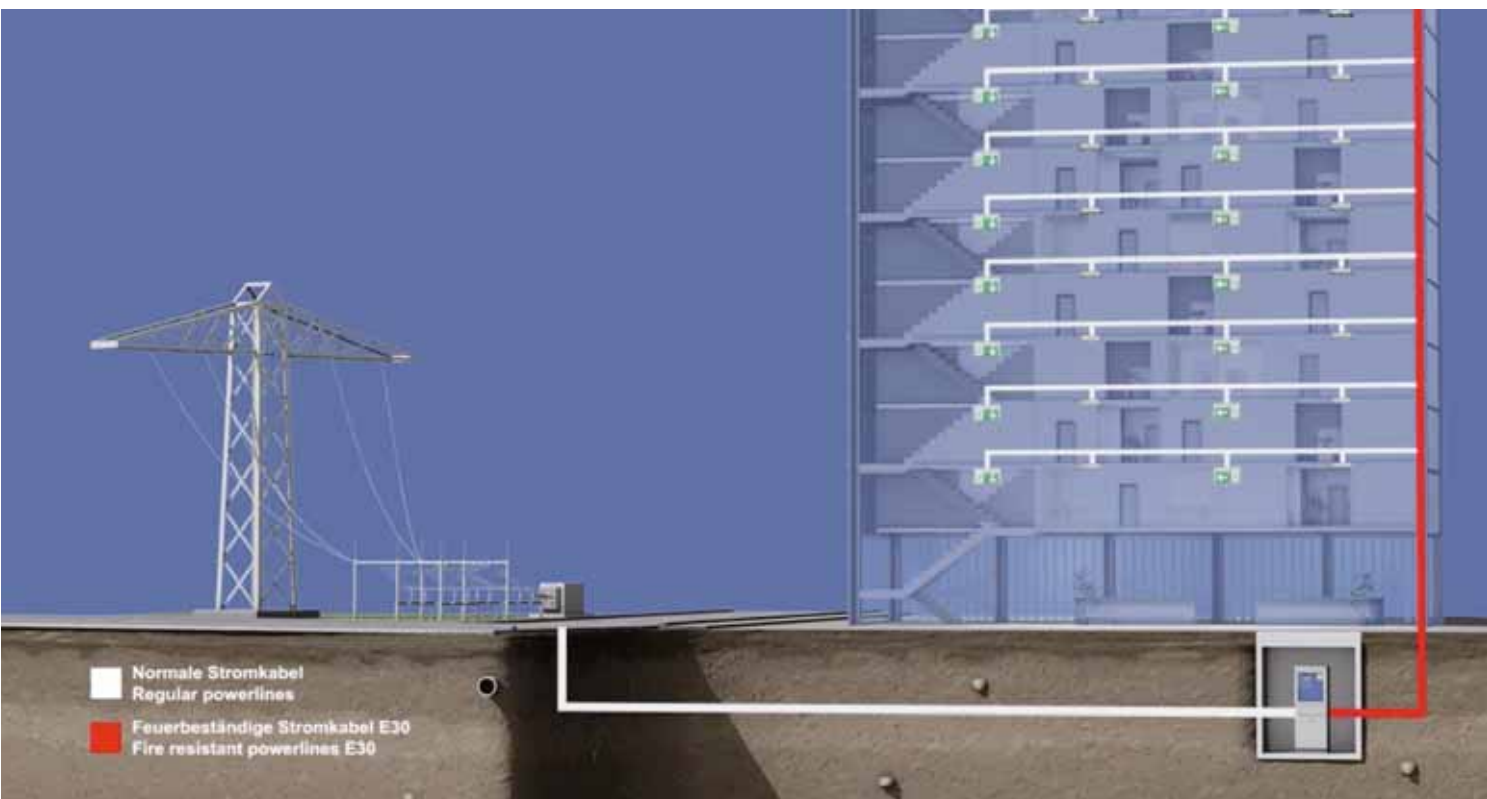

SYSTÈMES D'ALIMENTATION
DE FAIBLE PUISSANCE

SYSTÈMES À BATTERIE CENTRALISÉE



SOUS-STATIONS ET
DISTRIBUTEURS SECONDAIRES

Les systèmes à batterie centralisée sans limitation de puissance constituent le concept de systèmes d'éclairage de sécurité dans les compartiments coupe-feu, pour l'alimentation de luminaires de secours et de sécurité à partir d'un point central. L'alimentation des différents compartiments coupe-feu s'effectue à l'aide de câbles en maintien de fonction.

Jusqu'à 96 circuits électriques peuvent alimenter et surveiller jusqu'à 1920 luminaires grâce au multiControl *plus*. Pour répondre aux exigences individuelles, les systèmes à batterie centralisée offre la possibilité d'intégrer des sous-stations et des distributeurs secondaires. Le raccordement de 32 sous-stations maximum fait passer le nombre possible de luminaires surveillés à plus de 63000.

Un large choix de boîtiers dans différentes variantes, de l'armoire murale à l'armoire au sol, permet de répondre à un grand nombre de contingences locales.

ACCESSOIRES ET MODULES

BATTERIES ET SURVEILLANCE
DES BATTERIES



CoreCompact 24

4 circuits électriques, 80 luminaires max.

Le système d'éclairage de secours Core Compact 24 est un système basse consommation 24 volts à la pointe de la technologie, extrêmement facile à installer, à utiliser et à entretenir, offrant une sécurité de fonctionnement tout en étant économique.



microControl *plus*

max. 6 circuits électriques, 500 W / 1 h, 120 luminaires max.

microControl *plus* est un système d'alimentation électrique décentralisé d'une puissance limitée (système d'alimentation de faible puissance) de 500 W maximum avec une technologie rack modulaire, facile d'entretien.



miniControl *plus*

max. 12 circuits électriques, 1500 W / 1 h,
240 luminaires max.

miniControl *plus* se situe de par ses dimensions entre le microControl plus (500 W/1 h, 6 circuits électriques max.) de petite taille et le grand miniControl XL *plus* (1500 W/1 h, 32 circuits électriques max.).

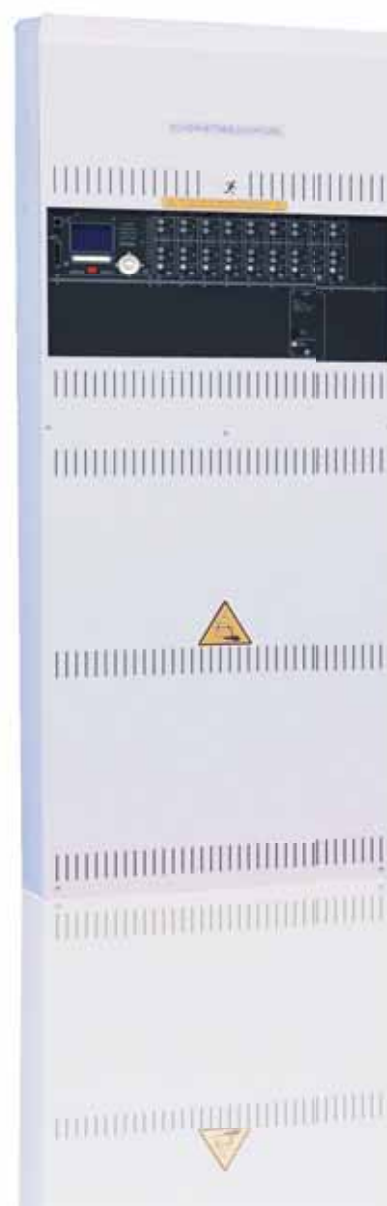

miniControl XL *plus*

max. 32 circuits électriques, 1500 W / 1 h,
640 luminaires max.

miniControl XL *plus* est avec 32 circuits électriques max. et une puissance max. de 1500 W/1 h le plus grand système d'alimentation de faible puissance.



midiControl *plus*

max. 32 circuits électriques, 5700 W / 1 h, 640 luminaires max.

midiControl est un système à batterie centralisée pré-configuré d'une puissance maximale de 5700 W/1 h.

Comme modèle d'entrée de gamme des systèmes à batterie centralisée, midiControl *plus* présente avec sa carte-mère compacte pour maximum 16 modules de circuits électriques et 2 chargeurs un rapport qualité-prix optimal.



multiControl *plus*

96 circuits électriques max., 1920 luminaires

multiControl *plus* est un système d'alimentation électrique, qui se caractérise par un très haut degré de flexibilité pour répondre aux exigences individuelles.

Un large choix de boîtiers dans différentes variantes, de l'armoire murale à l'armoire au sol, permet de répondre à un grand nombre de contingences locales. Des extensions du système, indiquées dans le tableau **Options** permettent d'augmenter considérablement l'étendue des fonctions.

➤ BIEN CONÇU JUSQUE DANS LES MOINDRES DÉTAILS



Le champ de raccordement est logé à l'intérieur de l'armoire sur une plaque de montage et sert à raccorder le système à l'alimentation en énergie, vers des éléments externes de message et de commande ainsi qu'à intégrer les circuits de consommateur. Comme le montre l'illustration, le logement du système électronique offre suffisamment de place pour le câblage des lignes de raccordement.

Selon le boîtier, les câbles peuvent passer par le haut ou en option par le bas. Des orifices d'aération contribuent à la circulation d'air nécessaire dans les logements du système électronique et de la batterie.

Le système d'alimentation électrique est disponible dans deux boîtiers séparés (boîtier électronique et boîtier de batterie) en armoire murale ou au sol. Il est également possible d'utiliser une armoire combinée (voir illustration) qui réunit les composants électroniques et la batterie dans un boîtier mais les sépare néanmoins par un cloisonnement interne.



La peinture standard est une peinture structurée de couleur RAL 7035. Pour un confort de service optimal, les composants électroniques sont conçus dans une technique rack modulaire, montée dans la porte de l'armoire, laquelle peut être équipée en option d'une porte transparente.

Comme le montre l'illustration, le positionnement de la batterie s'effectue dans le logement de batterie séparé du boîtier combiné ou dans un boîtier ou cadre de batterie séparé.





MDC

Système à batterie centralisée

Le système MDC est un système à batterie centralisée sans limitation de puissance. Ainsi, suivant la version de boîtier du MDC, jusqu'à 72 circuits électriques à 10 A ainsi qu'une unité de charge pouvant atteindre jusqu'à 17,5 A sont logés dans un boîtier au sol avec respectivement une commutation d'éclairage permanent et non permanent.

Une surveillance de luminaire individuel ou de circuit électrique n'est pas possible sur ce système. La commutabilité des circuits électriques n'est possible qu'en association avec la commutation respective.



COMPARAISON DES SYSTÈMES

	myControl plus	microControl plus	miniControl plus	miniControl XL plus	midiControl plus	multiControl plus	MDC
Boîtier	900 x 450 x 125 mm	660 x 350 x 230 mm	1100 x 500 x 230 mm	1470 x 570 x 230 mm	1950 x 600 x 450 mm	divers	divers
Circuits électriques max.	4 (+1)	6 (+1)	12 (+1)	32	32	96	72
Courant max. dans le circuit final	2A	3A	3A	4A	4A	6A	6A
Modules de circuits électriques possibles	-	DCM 12-E/32	DCM 12-E/32	DCM 12-E/32/42	DCM 12-E/42	DCM 12-E/32/42/62	-
Type de système LPS / SBC	LPS	LPS	LPS	LPS	SBC	SBC	SBC
Raccordement de luminaires 230 V							
Puissance de raccordement AC max. (Puissance totale)	800 VA	1682 VA	1682 VA	2810 VA	7340VA	47777 VA $\eta=0,9$	47777 VA $\eta=0,9$
Puissance de raccordement DC max. (Puissance totale)	500 W / 1 h 200 W / 3 h 80 W / 8 h	500 W / 1 h 200 W / 3 h 80 W / 8 h	1500 W / 1 h 500 W / 3 h 300 W / 8 h	1500 W / 1 h 500 W / 3 h 300W / 8 h	5700 W / 1 h 2604 W / 3 h 1264 W / 8 h	43200 W	43200 W
Installation de contrôle automatique selon DIN EN 62034							
Surveillance de luminaire individuel sans câble supplémentaire et commutation							
Circuits électriques programmables librement							
Mise en réseau de plusieurs systèmes	optionnel						
Commande et surveillance via une interface web							
Visualisation du bâtiment dans interface web							
Possibilité de stations et distributeurs secondaires							

» L'UNITÉ CENTRALE

L'ordinateur de commande de l'éclairage de secours NLSR constitue le dispositif centralisé d'affichage et de contrôle des systèmes. Il visualise au moyen d'un LCD et d'une interface web les paramètres/états du système et permet de configurer le système.

- Technologie rack modulaire conviviale
- Logement de cartes SD
- Port Ethernet
- Interface web intégrée
- 2 ports USB 2.0
- Textes de messages multilingues



Le logiciel du NLSR fait l'objet d'un perfectionnement continu. Les interfaces intégrées (logement de carte SD, ports USB) permettent d'exécuter de nouveaux firmwares sans connaissances de programmation particulières.



L'interface Ethernet intégrée dans l'unité de commande permet de programmer complètement le système par interface web et de le surveiller.

En cas d'intervention après-vente, le système peut être contrôlé par le fabricant. À cet effet, le système doit être intégré dans un réseau existant avec une connexion Internet.



Les ports USB intégrés offrent la possibilité d'un clavier USB standard, pour configurer le système sur le LCD, raccorder une imprimante externe (PCL6) et effectuer des mises à jour du firmware avec une clé USB.

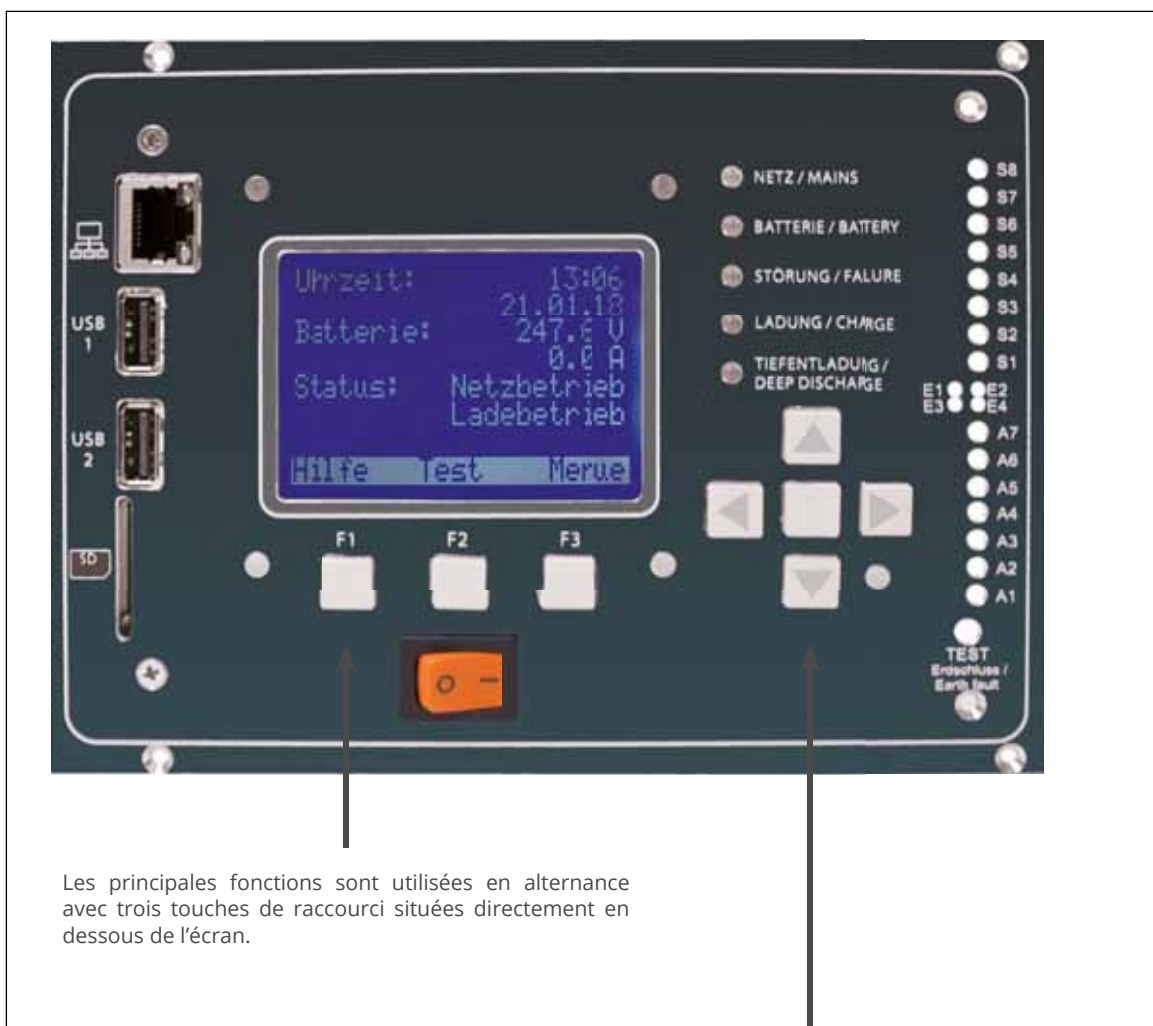

Les principales fonctions sont utilisées en alternance avec trois touches de raccourci situées directement en dessous de l'écran.

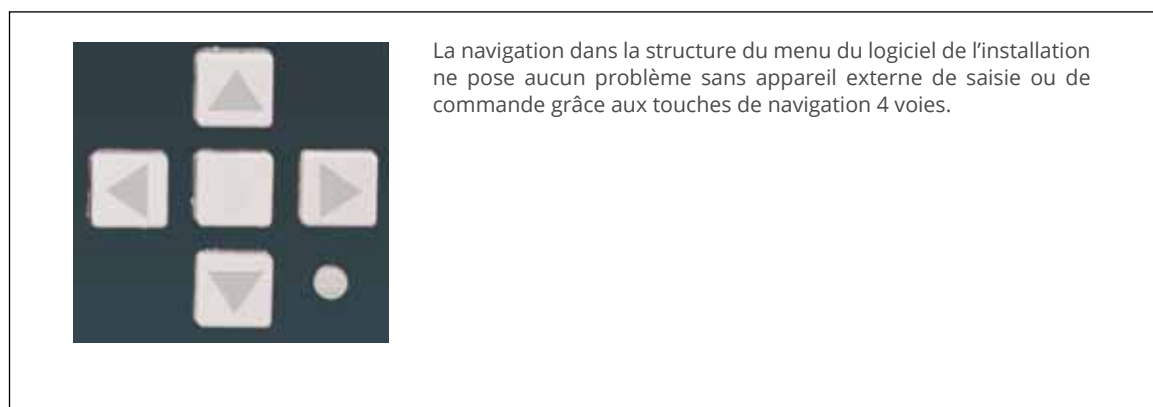

La navigation dans la structure du menu du logiciel de l'installation ne pose aucun problème sans appareil externe de saisie ou de commande grâce aux touches de navigation 4 voies.

➤ L'INTERFACE WEB DE LA SÉRIE MULTICONTROL PLUS



L'interface web innovante de la série multiControl *plus* permet d'accéder aux informations relatives à l'état du système depuis les navigateurs Internet traditionnels.

La sélection de l'état de l'installation permet d'afficher des informations sur l'état en cours du système, des données de contact, le résultats du dernier test de fonctionnement et un aperçu des circuits électriques.



Les plans du bâtiment enregistrés individuellement permettent de trouver facilement les luminaires défectueux.

Chaque luminaire installé peut être placé en le glissant et en le déposant (drag & drop) et peut être représenté graphiquement avec le type et le mode de fonctionnement.

Les plans du bâtiment peuvent être archivés directement dans NLSR sous forme de fichiers ou si le volume de données est important, sur un lecteur NAS raccordé.

COMMUTATION DE LUMINAIRES INDIVIDUELS

L'utilisation du module de circuit électrique DCM12E permet de commuter nos luminaires dans le circuit électrique individuellement et sans câble supplémentaire.

Le module de circuit électrique DCM12E est prévu pour une utilisation sur des systèmes d'éclairage de la série multiControl *plus* (à l'exception de MyControl *plus*).

La configuration des paramètres de circuit (nombre de luminaires, mode de fonctionnement et ordres de commutation) s'effectue via l'interface web.

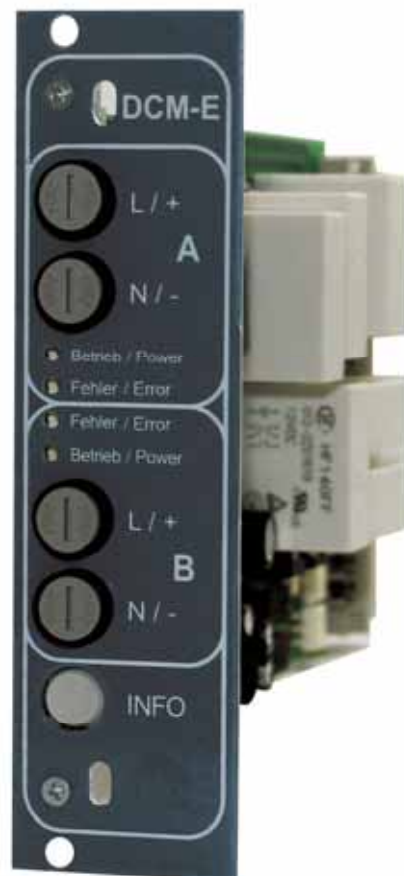

SYSTÈME D'ALIMENTATION 24V À PUISSANCE LIMITÉE

CORE COMPACT 24 - SYSTÈME D'ALIMENTATION ÉLECTRIQUE DÉCENTRALISÉ- SYSTÈME D'ALIMENTATION À PUISSANCE LIMITÉE

Le système d'éclairage de secours Core Compact 24 est un système de pointe à faible puissance de 24 volts qui offre un grand confort d'installation, d'utilisation et de maintenance et qui garantit la sécurité de fonctionnement tout en étant économique.

L'installation et la maintenance du système peuvent être effectuées à partir de n'importe quel terminal via une interface web intuitive qui s'adapte automatiquement à la taille de l'écran grâce à un design moderne et responsive... L'interface utilisateur graphique garantit un confort d'utilisation accru et donc un temps de formation réduit pour l'installateur et les collaborateurs de l'exploitant du bâtiment. Grâce à l'interface USB intégrée, une mise à jour centrale du logiciel de tous les composants du système, y compris les luminaires connectés, est possible depuis la centrale en quelques manipulations seulement. Cela réduit au minimum le travail de sauvegarde des données et de mise à jour du micrologiciel.

Tous les luminaires peuvent être programmés et gradués de manière centralisée. Il est également possible de programmer des horaires, par exemple pour commander des tests de fonctionnement, des scénarios et pour définir des périodes de repos dans le bâtiment. Ces fonctions garantissent une adaptation flexible aux exigences élevées des applications.

Un assistant d'installation intelligent effectue les principaux réglages par simple pression sur un bouton, attribue automatiquement à tous les luminaires le mode de fonctionnement correct en tant que luminaire permanent ou de veille, et réduit ainsi le temps de mise en service, ce qui permet d'économiser des coûts et des efforts.

Grâce à notre technique de surveillance éprouvée, qui détecte aussi bien les coupures de courant que les courts-circuits, il n'est pas nécessaire d'utiliser du matériel E30 coûteux pour la réalisation de la boucle de surveillance du réseau.

Les messages relatifs à l'état du système de l'installation s'affichent aussi bien sur l'écran tactile intégré que sur l'interface web utilisable de l'extérieur. Des notifications automatiques par e-mail en cas d'erreur augmentent la sécurité de fonctionnement. En outre, le système peut communiquer facilement son état à un système de gestion des bâtiments existant grâce à des contacts de relais librement programmables.

Le système tient automatiquement un journal de bord qui aide le technicien du bâtiment à gagner du temps lors du service et de la maintenance. Ainsi, il n'y a pratiquement pas besoin de documentation supplémentaire lors des contrôles réguliers. La basse tension de protection de 24 volts maximum côté sortie garantit à tout moment un travail en toute sécurité sur l'installation et les luminaires raccordés.

À la livraison, le système est équipé d'une batterie au lithium-phosphate de fer. Ce type de batterie offre une sécurité intrinsèque élevée par rapport aux batteries au plomb traditionnelles. et une durée de vie nettement plus longue.



FAITS

Version:	boîtier mural
boîtier :	tôle d'acier
dimensions :	250 x 455 x 230mm
Degré de protection:	IP20
Classe de protection:	I (côté entrée) / III (côté sortie)
Raccordement au réseau:	230V AC
Batterie:	LiFePO4, 20 Ah
température ambiante autorisée:	10° à 35°C
puissance de raccordement max. AC:	440 VA
puissance d'alimentation max. AC:	255 W / 1h 85 W / 3h 25 W / 3h

APERÇU DES CARACTÉRISTIQUES :

- Système d'alimentation électrique selon la norme DIN EN 50171 pour installations d'éclairage de sécurité selon DIN EN 50172 et installations selon DIN VDE 0100-718
- dispositif de contrôle automatique selon DIN EN 62034
- mode de commutation combiné pour les feux de veille, permanents et feux permanents commutés
- registre de contrôle électronique pour la saisie de toutes les données sur une période période > 5 ans
- menu multilingue en allemand et en anglais
- gestion, commande et surveillance de jusqu'à 20 luminaires par circuit électrique
- 4 circuits électriques de 86 VA max.
- puissance connectée maximale (mode AC) de 440 VA
- Informations sur l'état du système sur l'écran tactile frontal
- Interface web pour la visualisation et la configuration
- 4x sortie de signalisation (contact inverseur sans potentiel, max. 400V AC/125V DC, 6A, 1500VA), programmable
- 4x entrée de commutation isolée galvaniquement (6-350V AC/DC), tolérant l'inversion de polarité, programmable
- 1x- module d'interface de circuit critique (CCIF) intégré pour boucle du contrôleur de réseau sans potentiel avec surveillance des interruption et court-circuit de la ligne

Modèle	N° de commande	Courant de batterie	Circuits électriques	Luminaires max.
Core Compact 24 système compac	CC24-20	20 Ah	4	80

SYSTÈME D'ALIMENTATION ÉLECTRIQUE À PUISSANCE LIMITÉE



MICROCONTROL *PLUS* – SYSTÈME D'ALIMENTATION ÉLECTRIQUE DÉCENTRALISÉ À PUISSANCE LIMITÉE

microControl *plus* est un système d'alimentation électrique décentralisé d'une puissance limitée (système d'alimentation de faible puissance) de 500 W maximum avec une technologie rack modulaire, facile d'entretien.

Ce système peut être équipé de 6 circuits fonctionnant chacun indépendamment des autres et sécurisés par un fusible bipolaire isolé.

Différents états de commutation peuvent être réalisés avec les circuits électriques via des modules d'interrogation des commutateurs ou des dispositifs de surveillance du réseau. Il intègre un SAM avec 8 entrées, 15 autres modules BUS peuvent être intégrés au système via l'interface BUS.

Un module ES pour étendre les états du système à une unité d'affichage externe ou un système de contrôle de bâtiment via des contacts libres de potentiel est intégré à microControl *plus*. microControl *plus* dispose également de quatre entrées de tension librement programmables. Une interface supplémentaire permet un raccordement à un système de contrôle de bâtiment via Modbus ou BACnet.

Un CCIF est intégré pour surveiller l'interruption et/ou la fin d'une boucle libre de potentiel du dispositif de surveillance du réseau.

Une alimentation et une surveillance d'un ventilateur 24 V DC est disponible pour l'aération et la désaération de boîtiers E30 de distributeurs anti-incendie optionnels.

La commutation permet de raccorder les luminaires de notre catalogue ainsi que d'autres luminaires, conçus pour une alimentation avec une tension AC ou DC.

FAITS

Modèle :	Boîtier mural
Boîtier :	Tôle d'acier RAL 7035
Dimensions (HxIxP) :	660 x 350 x 230mm
Dimensions « E30 » (HxIxP) :	918 x 711 x 365mm
Degré de protection :	IP20 (« E30 » : IP50)
Classe de protection :	I
Alimentation :	230 V AC (±10 %) 50/60 Hz
Commutation :	230 V AC / 216 V DC ±15 %
Batterie :	216 V DC 18x 12 V / 5,2 Ah
Temp. ambiante admissible :	10° à +35°C
Puissance de raccordement AC max. :	1682 VA
Puissance de raccordement DC max. :	500 W / 1 h 200 W / 3 h 80 W / 8 h



APERÇU DES PROPRIÉTÉS :

- Système d'alimentation électrique conforme à DIN EN 50171 pour les systèmes d'éclairage de sécurité selon DIN EN 50172 et installations selon DIN VDE 0100-718
- Installation de contrôle automatique selon DIN EN 62034
- type de commutation combiné en éclairage non permanent, permanent et permanent commuté
- Technologie rack 19" modulaire conviviale
- Toutes les données sont enregistrées dans un journal de test électronique pendant une période > 5 ans
- Sélection de plusieurs langues d'utilisation, par ex. allemand, anglais
- Gestion et affichage d'erreurs de 20 luminaires max. par circuit électrique
- 6 circuits électriques de 650 VA max.
- 1 circuit électrique auxiliaire 150 VA max.
- Puissance de raccordement maximale (fonctionnement AC) de 1682 VA
- Informations d'état sur le système en texte clair et LEDs d'état
- Interface pour modules externes SAM24, MC-LM, MCT15 via interface RS485BUS
- Jusqu'à 6 entrées de commutation par circuit
- Interconnexion de systèmes via Ethernet (TCP/IP) possible
- Interface web pour la visualisation et la configuration

Module intégré d'interrogation des commutateurs d'éclairage SAM :

- 4 entrées de commutation sur borne (200-255 V AC ou 24-255 V DC) pour commuter les circuits électriques en mode de fonctionnement AC
- 3 types de commutation (gDS, MB, gMB) programmables

Module ES intégré :

- 7 sorties relais, 230 V AC, 6 A / 30 V DC, 6A, contact inverseur libre de potentiel
- 4 entrées d'interrupteur à séparation galvanique (200 - 255 V AC ou 24- 255 V DC) tolérante à l'inversion de polarité, fonction programmable

Module CCIF - Critical Circuit Interface intégré

- Surveillance de l'interruption et/ou la fin d'une boucle libre de potentiel du dispositif de surveillance du réseau

Modèle	No. de commande	Circuits électriques	Luminaires max.
microControl plus 102	MI102	2	40
microControl plus 104	MI104	4	80
microControl plus 106	MI106	6	120

ALIMENTATION ÉLECTRIQUE À PUISSANCE LIMITÉE

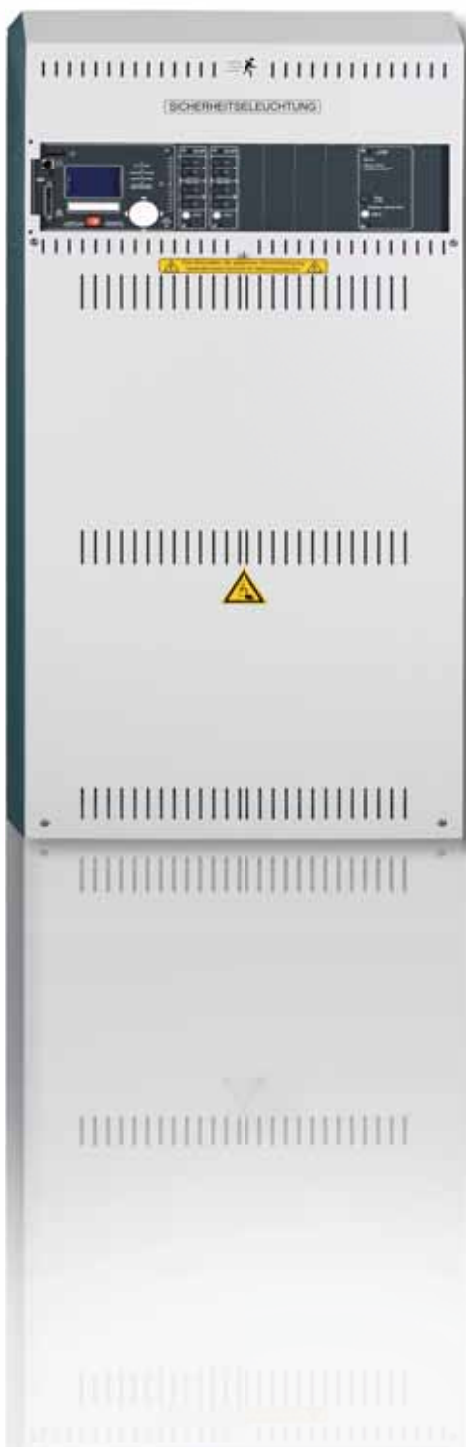

MINICONTROL *PLUS* – SYSTÈME D'ALIMENTATION ÉLECTRIQUE DÉCENTRALISÉ À PUISSANCE LIMITÉE

miniControl *plus* est un système d'alimentation électrique décentralisé d'une puissance limitée (système d'alimentation de faible puissance) de 1500 W maximum avec une technologie rack modulaire, facile d'entretien.

Ce système peut être équipé de 12 circuits fonctionnant chacun indépendamment des autres et sécurisés par un fusible bipolaire isolé.

Différents états de commutation peuvent être réalisés avec les circuits électriques via des modules d'interrogation des commutateurs ou des dispositifs de surveillance du réseau. Il intègre un SAM avec 8 entrées, 15 autres modules BUS peuvent être intégrés au système via l'interface BUS.

Un module ES pour étendre les états du système à une unité d'affichage externe ou un système de contrôle de bâtiment via des contacts libres de potentiel est intégré à miniControl *plus*. miniControl *plus* dispose également de quatre entrées de tension librement programmables. Une interface supplémentaire permet un raccordement à un système de contrôle de bâtiment via Modbus ou BACnet.

Un CCIF est intégré pour surveiller l'interruption et/ou la fin d'une boucle libre de potentiel du dispositif de surveillance du réseau.

Une alimentation et une surveillance d'un ventilateur 24 V DC est disponible pour l'aération et la désaération de boîtiers E30 de distributeurs anti-incendie optionnels.

La commutation permet de raccorder les luminaires de notre catalogue ainsi que d'autres luminaires, conçus pour une alimentation avec une tension AC ou DC.

FAITS

Modèle :	Boîtier mural
Boîtier :	Tôle d'acier RAL 7035
Dimensions (HxIxP) :	1100 x 500 x 230 mm
Dimensions « E30 » (HxIxP) :	1388 x 861 x 365 mm
Degré de protection :	IP20 (« E30 » : IP50)
Classe de protection :	I
Alimentation :	230 V AC (±10 %) 50/60 Hz
Commutation :	230 V AC / 216 V DC ±15 %
Batterie :	216 V DC 18x 12 V / 17 Ah
Temp. ambiante admissible :	10° à +35°C
Puissance de raccordement AC max. :	1682 VA
Puissance de raccordement DC max. :	1500 W / 1 h 500 W / 3 h 300 W / 8 h



APERÇU DES PROPRIÉTÉS :

- Système d'alimentation électrique conforme à DIN EN 50171 pour les systèmes d'éclairage de sécurité selon DIN EN 50172 et installations selon DIN VDE 0100-718
- Installation de contrôle automatique selon DIN EN 62034
- type de commutation combiné en éclairage non permanent, permanent et permanent commuté
- Technologie rack 19" modulaire conviviale
- Toutes les données sont enregistrées dans un journal de test électronique pendant une période > 5 ans
- Sélection de plusieurs langues d'utilisation, par ex. allemand, anglais
- Gestion et affichage d'erreurs de 20 luminaires max. par circuit électrique
- 12 circuits électriques de 650 VA max.
- 1 circuit électrique auxiliaire 150 VA max.
- Puissance de raccordement maximale (fonctionnement AC) de 1682 VA
- Informations d'état sur le système en texte clair et LEDs d'état
- Interface pour modules externes SAM24, MC-LM, MCT15 via interface RS485BUS
- Jusqu'à 6 entrées de commutation par circuit
- Interconnexion de systèmes via Ethernet (TCP/IP) possible
- Interface web pour la visualisation et la configuration

Module intégré d'interrogation des commutateurs d'éclairage SAM :

- 4 entrées de commutation sur borne (200-255 V AC ou 24-255 V DC) pour commuter les circuits électriques en mode de fonctionnement AC
- 3 types de commutation (gDS, MB, gMB) programmables

Module ES intégré :

- 7 sorties relais, 230 V AC, 6 A / 30 V DC, 6A, contact inverseur libre de potentiel
- 4 entrées d'interrupteur à séparation galvanique (200 - 255 V AC ou 24- 255 V DC) tolérante à l'inversion de polarité, fonction programmable

Module CCIF - Critical Circuit Interface intégré

- Surveillance de l'interruption et/ou la fin d'une boucle libre de potentiel du dispositif de surveillance du réseau

Modèle	No. de commande	Circuits électriques	Luminaires max.
miniControl plus 102	MN102	2	40
miniControl plus 104	MN104	4	80
miniControl plus 106	MN106	6	120
miniControl plus 108	MN108	8	160
miniControl plus 110	MN110	10	200
miniControl plus 112	MN112	12	240

» miniControl XL plus

ALIMENTATION ÉLECTRIQUE À PUISSANCE LIMITÉE

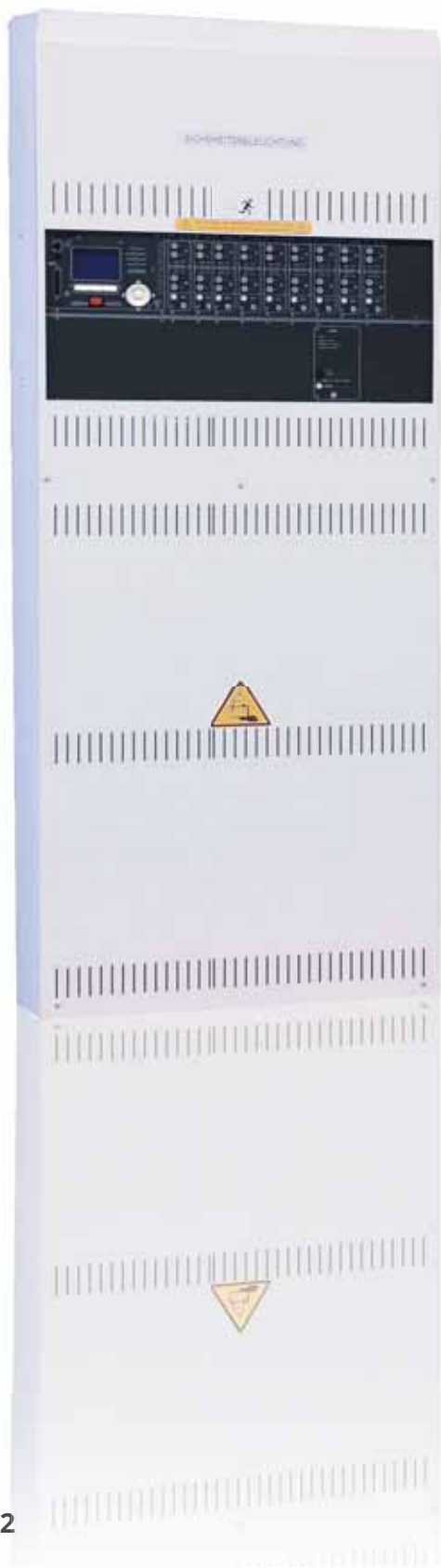

MINICONTROL XL PLUS – SYSTÈME D'ALIMENTATION ÉLECTRIQUE DÉCENTRALISÉ À PUISSANCE LIMITÉE

miniControl XL plus est un système d'alimentation électrique décentralisé d'une puissance limitée (système d'alimentation de faible puissance) de 1500 W maximum avec une technologie rack modulaire, facile d'entretien.

Ce système peut être équipé de 32 circuits fonctionnant chacun indépendamment des autres et sécurisés par un fusible bipolaire isolé.

Différents états de commutation peuvent être réalisés avec les circuits électriques via des modules d'interrogation des commutateurs ou des dispositifs de surveillance du réseau. Il intègre un SAM avec 8 entrées, 15 autres modules BUS peuvent être intégrés au système via l'interface BUS.

Un module ES pour étendre les états du système à une unité d'affichage externe ou un système de contrôle de bâtiment via des contacts libres de potentiel est intégré à miniControl XL plus. miniControl XL plus dispose également de quatre entrées de tension librement programmables. Une interface supplémentaire permet un raccordement à un système de contrôle de bâtiment via Modbus ou BACnet.

Un CCIF est intégré pour surveiller l'interruption et/ou la fin d'une boucle libre de potentiel du dispositif de surveillance du réseau.

Une alimentation et une surveillance d'un ventilateur 24 V DC est disponible pour l'aération et la désaération de boîtiers E30 de distributeurs anti-incendie optionnels.

La commutation permet de raccorder les luminaires de notre catalogue ainsi que d'autres luminaires, conçus pour une alimentation avec une tension AC ou DC.

**Disponible également avec BAT-LOGG® :
la mémoire pour vos batteries !**

FAITS

Modèle :	Boîtier mural
Boîtier :	Tôle d'acier RAL 7035
Dimensions (HxIxP) :	1472,5 x 570 x 230mm
Dimensions «E30» (HxIxP) :	1828 x 908 x 395mm
Degré de protection :	IP20 (« E30 » : IP50)
Classe de protection :	I
Alimentation :	230 V AC (±10 %) 50/60 Hz
Commutation :	230 V AC / 216 V DC ±15 %
Batterie :	216 V DC 18x 12 V / 17 Ah
Temp. ambiante admissible :	10° à +35°C
Puissance de raccordement AC max. :	2810 VA
Puissance de raccordement DC max. :	1500 W / 1 h 500 W / 3 h 300 W / 8 h

APERÇU DES PROPRIÉTÉS :

- Système d'alimentation électrique conforme à DIN EN 50171 pour les systèmes d'éclairage de sécurité selon DIN EN 50172 et installations selon DIN VDE 0100-718
- Installation de contrôle automatique selon DIN EN 62034
- type de commutation combiné en éclairage non permanent, permanent et permanent commuté
- Technologie rack 19" modulaire conviviale
- Toutes les données sont enregistrées dans un journal de test électronique pendant une période > 5 ans
- Sélection de plusieurs langues d'utilisation, par ex. allemand, anglais
- Gestion et affichage d'erreurs de 20 luminaires max. par circuit électrique
- 32 circuits électriques de 860 VA max.
- Puissance de raccordement maximale (fonctionnement AC) de 2810 VA
- Informations d'état sur le système en texte clair et LEDs d'état
- Interface pour modules externes SAM24, MC-LM, MCT15 via interface RS485BUS
- Jusqu'à 6 entrées de commutation par circuit
- Interconnexion de systèmes via Ethernet (TCP/IP) possible
- Interface web pour la visualisation et la configuration

Module intégré d'interrogation des commutateurs d'éclairage SAM :

- 4 entrées de commutation sur borne (200-255 V AC ou 24-255 V DC) pour commuter les circuits électriques en mode de fonctionnement AC
- 3 types de commutation (gDS, MB, gMB) programmables

Module ES intégré :

- 7 sorties relais, 230 V AC, 6 A / 30 V DC, 6A, contact inverseur libre de potentiel
- 4 entrées d'interrupteur à séparation galvanique (200 - 255 V AC ou 24- 255 V DC) tolérante à l'inversion de polarité, fonction programmable

Module CCIF - Critical Circuit Interface intégré

- Surveillance de l'interruption et/ou la fin d'une boucle libre de potentiel du dispositif de surveillance du réseau

Modèle	No. de commande	Circuits électriques	Luminaires max.
miniControl XL <i>plus</i> 102	MNXL102	2	40
miniControl XL <i>plus</i> 104	MNXL104	4	80
miniControl XL <i>plus</i> 106	MNXL106	6	120
miniControl XL <i>plus</i> 108	MNXL108	8	160
...
miniControl XL <i>plus</i> 132	MNXL132	32	640

SYSTÈME À BATTERIE CENTRALISÉE



MIDICONTROL *PLUS* – SYSTÈME À BATTERIE CENTRALISÉE

midicontrol plus est un système de batterie centrale jusqu'à 5700 W maximum et une technique de tiroir modulaire facile à entretenir.

Ce système peut être équipé de 32 circuits électriques au maximum, chacun d'entre eux commutant indépendamment et étant protégé séparément par un fusible bipolaire. Différents états de commutation peuvent être réalisés avec les circuits électriques via des modules d'interrogation des interrupteurs ou des contrôleurs de réseau. Un SAM à 8 entrées est intégré, 15 autres modules BUS peuvent être connectés au système via l'interface BUS.

Un module IO permettant de transmettre les états du système à une unité d'affichage externe ou à un système de gestion des bâtiments via des contacts sans potentiel est intégré à midiControl plus. De même, midiControl plus possède quatre entrées de tension librement programmables. Une interface supplémentaire permet de se connecter à la gestion technique des bâtiments via Modbus ou BACnet.

Un CCIF est intégré pour surveiller l'interruption et/ou la fermeture d'une boucle de surveillance de réseau sans potentiel.

Le mode de commutation permet de raccorder les luminaires figurant dans le catalogue ainsi que les luminaires usuels du commerce conçus pour être alimentés par une tension AC et DC.

Avec jusqu'à deux chargeurs de 2,5 A chacun et des boîtiers de batterie d'une taille maximale de 55 Ah, il est possible d'atteindre une puissance de 5700 W pendant une heure.

**Disponible également avec BAT-LOGG® :
la mémoire pour vos batteries !**

FAITS

Modèle :	Boîtier au sol
Boîtier :	Tôle d'acier RAL 7035
Dimensions (HxIxP) :	1950 x 600 x 450mm
Degré de protection :	IP20
Classe de protection :	I
Alimentation :	3x 230 V AC (±10 %) 50/60 Hz
Commutation :	230 V AC / 216 V DC ±15 %
Batterie :	216 V DC max. 18x 12 V / 55 Ah

Temp. ambiante admissible : 10° à +35°C

Puissance de raccordement

AC max. : 7340 VA

Puissance de raccordement

DC max.* : 5700 W / 1 h

2604 W / 3 h

1264 W / 8 h

*en fonction de la batterie, valeurs indiquées correspondant à 55 ah

APERÇU DES PROPRIÉTÉS :

- Système central d'alimentation électrique conforme à DIN EN 50171 pour les systèmes d'éclairage de sécurité selon DIN EN 50172 et installations selon DIN VDE 0100-718
- Installation de contrôle automatique selon DIN EN 62034
- type de commutation combiné en éclairage non permanent, permanent et permanent commuté
- Technologie rack 19" modulaire conviviale
- Toutes les données sont enregistrées dans un journal de test électronique pendant une période > 5 ans
- Sélection de plusieurs langues d'utilisation, par ex. allemand, anglais
- Gestion et affichage d'erreurs de 20 luminaires max. par circuit électrique
- 32 circuits électriques de 860 VA max.
- Puissance de raccordement maximale (fonctionnement AC) de 7340 VA
- Informations d'état sur le système en texte clair et LEDs d'état
- Interface pour modules externes SAM24, MC-LM, MCT15 via interface RS485BUS
- Jusqu'à 6 entrées de commutation par circuit
- Interconnexion de systèmes via Ethernet (TCP/IP) possible
- Interface web pour la visualisation et la configuration

Module intégré d'interrogation des commutateurs d'éclairage SAM :

- 4 entrées de commutation sur borne (200-255 V AC ou 24-255 V DC) pour commuter les circuits électriques en mode de fonctionnement AC
- 3 types de commutation (gDS, MB, gMB) programmables

Module ES intégré :

- 7 sorties relais, 230 V AC, 6 A / 30 V DC, 6A, contact inverseur libre de potentiel
- 4 entrées d'interrupteur à séparation galvanique (200 - 255 V AC ou 24- 255 V DC) tolérante à l'inversion de polarité, fonction programmable

Module CCIF - Critical Circuit Interface intégré

- Surveillance de l'interruption et/ou la fin d'une boucle libre de potentiel du dispositif de surveillance du réseau

Modèle	No. de commande	Chargeur	Circuits électriques	Luminaires max.
midiControl <i>plus</i> 102	MD102	1	2	40
midiControl <i>plus</i> 104	MD104	1	4	80
...
midiControl <i>plus</i> 132	MD132	1	32	640
midiControl <i>plus</i> 202	MD202	2	2	40
midiControl <i>plus</i> 204	MD204	2	4	80
...
midiControl <i>plus</i> 232	MD232	2	32	640

SYSTÈME À BATTERIE CENTRALISÉE



multiCONTROL *PLUS* – SYSTÈME À BATTERIE CENTRALISÉE

multiControl *plus* est un système à batterie centralisée d'une puissance de 43200 W maximum avec une technologie rack modulaire, facile d'entretien.

Ce système peut être équipé de 96 circuits fonctionnant chacun indépendamment des autres et sécurisés par un fusible bipolaire isolé.

Différents états de commutation peuvent être réalisés avec les circuits électriques via des modules d'interrogation des commutateurs ou des dispositifs de surveillance du réseau. Jusqu'à 16 modules BUS peuvent être intégrés au système via l'interface BUS.

Un module ES pour étendre les états du système à une unité d'affichage externe ou un système de contrôle de bâtiment via des contacts libres de potentiel est intégré à multiControl *plus*. multiControl *plus* dispose également de deux entrées de tension sur borne, librement programmables. Une interface supplémentaire permet un raccordement à un système de contrôle de bâtiment via Modbus ou BACnet.

Il surveille l'interruption d'une boucle libre de potentiel du dispositif de surveillance du réseau. Possibilité en option de surveiller l'absence d'agglutination/de court-circuit dans la boucle du dispositif de surveillance du réseau.

La commutation permet de raccorder les luminaires de notre catalogue ainsi que d'autres luminaires, conçus pour une alimentation avec une tension AC ou DC.

Avec dix chargeurs (standard) max. de 2,5 A et des jeux de batteries branchées en parallèle, le système peut atteindre une puissance de 43 200 W pendant 1 heure.

Jusqu'à 32 systèmes ou sous-stations peuvent être raccordés à multiControl *plus* et surveillés.

L'utilisation de distributeurs secondaires de type MCV et MCV-E permet de délocaliser des circuits électriques du MultiControl *plus* par compartiments coupe-feu, permettant ainsi de réduire la charge thermique et le matériel de l'installation.

**Disponible également avec BAT-LOGG® :
la mémoire pour vos batteries !**

FAITS

Modèle :	Boîtier au sol / en saillie ou mural
Boîtier :	Tôle d'acier RAL 7035
Dimensions :	voir liste des systèmes
Degré de protection :	IP20 (en option IP21, IP54, E30)
Classe de protection :	I
Alimentation :	3 x 230 V AC ($\pm 10\%$) 50/60 Hz
Commutation :	230 V AC / 216 V DC $\pm 15\%$
Batterie :	216 V DC, jusqu'à trois faisceaux de 18 x batterie au plomb de 12 V
Temp. ambiante admissible :	10°C à 35°C
Passage des câbles :	par le haut (par le bas sur demande)



APERÇU DES PROPRIÉTÉS :

- Système central d'alimentation électrique conforme à DIN EN 50171 pour les systèmes d'éclairage de sécurité selon DIN EN 50172 et installations selon DIN VDE 0100-718
- Installation de contrôle automatique selon DIN EN 62034
- type de commutation combiné en éclairage non permanent, permanent et permanent commuté
- Technologie rack 19" modulaire conviviale
- Toutes les données sont enregistrées dans un journal de test électronique pendant une période > 5 ans
- Sélection de plusieurs langues d'utilisation, par ex. allemand, anglais
- Gestion et affichage d'erreurs de 20 luminaires max. par circuit électrique
- 96 circuits électriques de 1300 VA max.
- Puissance de raccordement maximale (fonctionnement AC) de 47777 VA
- Informations d'état sur le système en texte clair et LEDs d'état
- Interface pour modules externes SAM24, MC-LM, MCT15 via interface RS485BUS
- Jusqu'à 6 entrées de commutation par circuit
- Interconnexion de systèmes via Ethernet (TCP/IP) possible
- Interface web pour la visualisation et la configuration

Module d'interrogation des commutateurs SAM24M en option :

- 8 entrées de commutation sur borne (200-255 V AC ou 24-255 V DC) pour commuter les circuits électriques en mode de fonctionnement AC
- 3 types de commutation (gDS, MB, gMB) programmables

Module ES intégré :





- 7 sorties relais (3 sur borne), 230 V AC, 6 A / 30 V DC, 6A, contact inverseur libre de potentiel
- 4 entrées d'interrupteur (2 sur borne) à séparation galvanique (200 - 255 V AC ou 24- 255 V DC), tolérante à l'inversion de polarité, fonction programmable

Surveillance intégrée d'une boucle de dispositif de surveillance de réseau

- Surveillance de l'interruption d'une boucle libre de potentiel du dispositif de surveillance du réseau

SYSTÈME À BATTERIE CENTRALISÉE

Auszug aus der Anlagenliste – weitere Konfigurationen sind möglich

Modèle	N° de commande	Chargeur	Boîtier HxIxP	Circuits max.	DCM max.	
Boîtier combiné avec centrale et logement de batterie jusqu'à 17 Ah, alimentation AC 1x, 2x ou 3x 230 V, 50/60 Hz						
	multiControl <i>plus</i> 12/2,5A Kombi 1000	MCK112	2,5A	1000 x 600 x 400	12	6
	multiControl <i>plus</i> 24/2,5A Kombi 1000	MCK124	2,5A	1000 x 600 x 400	24	12
	multiControl <i>plus</i> 36/2,5A Kombi 1000	MCK136	2,5A	1000 x 600 x 400	36	18
Boîtier combiné avec centrale et logement de batterie jusqu'à 45 Ah, alimentation AC 1x, 2x ou 3x 230 V, 50/60 Hz						
	multiControl <i>plus</i> 12/2,5A Kombi 1500	MCG112	2,5 A	1500 x 600 x 450	12	6
	multiControl <i>plus</i> 24/2,5A Kombi 1500	MCG124	2,5 A	1500 x 600 x 450	24	12
	multiControl <i>plus</i> 36/2,5A Kombi 1500	MCG136	2,5 A	1500 x 600 x 450	36	18
Boîtier en saillie / mural avec centrale, sans logement de batterie, chargeur incl., alimentation AC 1x, 2x ou 3x 230 V, 50/60 Hz						
	multiControl <i>plus</i> 900 12/2,5A	MCW112	2,5 A	900 x 600 x 450	12	6
	multiControl <i>plus</i> 900 24/2,5A	MCW124	2,5 A	900 x 600 x 450	24	12
	multiControl <i>plus</i> 900 36/5,0A	MCW236	5,0A	900 x 600 x 450	36	18
	multiControl <i>plus</i> 900 36/7,5A	MCW336	7,5A	900 x 600 x 450	36	18
	multiControl <i>plus</i> 900 48/7,5A	MCW348	7,5A	900 x 600 x 450	48	24
Boîtier au sol avec centrale, sans logement de batterie, chargeur incl., alimentation AC 1x, 2x ou 3x 230 V, 50/60 Hz						
	multiControl <i>plus</i> 1800 12/7,5A	MCS312	7,5A	1800 x 600 x 450	12	6
	multiControl <i>plus</i> 1800 12/10,0A	MCS412	10,0A	1800 x 600 x 450	12	6
	multiControl <i>plus</i> 1800 12/12,5A	MCS512	12,5A	1800 x 600 x 450	12	6
	multiControl <i>plus</i> 1800 12/15,0A	MCS612	15,0A	1800 x 600 x 450	12	6
	multiControl <i>plus</i> 1800 12/17,5A	MCS712	17,5A	1800 x 600 x 450	12	6
	multiControl <i>plus</i> 1800 12/20,0A	MCS812	20,0A	1800 x 600 x 450	12	6
	multiControl <i>plus</i> 1800 12/22,5A	MCS912	22,5A	1800 x 600 x 450	12	6
	multiControl <i>plus</i> 1800 12/25,0A	MCS1012	25,0A	1800 x 600 x 450	12	6
	multiControl <i>plus</i> 1800 24/20,0A	MCS824	20,0A	1800 x 600 x 450	24	12
	multiControl <i>plus</i> 1800 24/25,0A	MCS1024	25,0A	1800 x 600 x 450	24	12
	multiControl <i>plus</i> 1800 36/10,0A	MCS436	10,0A	1800 x 600 x 450	36	18
	multiControl <i>plus</i> 1800 36/20,0A	MCS836	20,0A	1800 x 600 x 450	36	18
	multiControl <i>plus</i> 1800 36/25,0A	MCS1036	25,0A	1800 x 600 x 450	36	18
	multiControl <i>plus</i> 1800 48/12,5A	MCS548	12,5A	1800 x 600 x 450	48	24
	multiControl <i>plus</i> 1800 48/25,0A	MCS1048	25,0A	1800 x 600 x 450	48	24
	multiControl <i>plus</i> 1800 60/20,0A	MCS860	20,0A	1800 x 600 x 450	60	30
	multiControl <i>plus</i> 1800 72/15,0A	MCS672	15,0A	1800 x 600 x 450	72	36
	multiControl <i>plus</i> 1800 72/25,0A	MCS1072	25,0A	1800 x 600 x 450	72	36
	multiControl <i>plus</i> 1800 96/15,0A	MCS696	15,0A	1800 x 600 x 450	96	48

Autres configurations de système sur demande (p. ex. avec autres chargeurs, MCABUS, etc.)

***Attention :** Lors du raccordement des sous-stations/distributeurs secondaires ou lors du montage de modules optionnels (SAM24M), se renseigner au préalable sur la fabrication technique (encombrement supplémentaire requis le cas échéant dans l'armoire) ! Cela peut entraîner une réduction du nombre max. de circuits ou du nombre de chargeurs !

GEHÄUSE



Type	MCW	MCK	MCG	MCS	MCX
Type de boîtier	Boîtier mural	Boîtier au sol / mural /	Boîtier au sol	Boîtier au sol	Boîtier au sol
Dimensions en mm	900 x 600 x 450	1000 x 600 x 400	1500 x 600 x 450	1800 x 600 x 450	1850 x 800 x 600
Passage des câbles	Par le haut (par le bas sur demande)				
Courant de charge max.	7,5 A	2,5 A	2,5 A	25 A	10 A
Circuits de sortie max.	48	36	48	96	60
Raccordement au réseau	3x 230 V, 50/60 Hz				

SCHÉMA DE CONNEXION MULTICONTROL

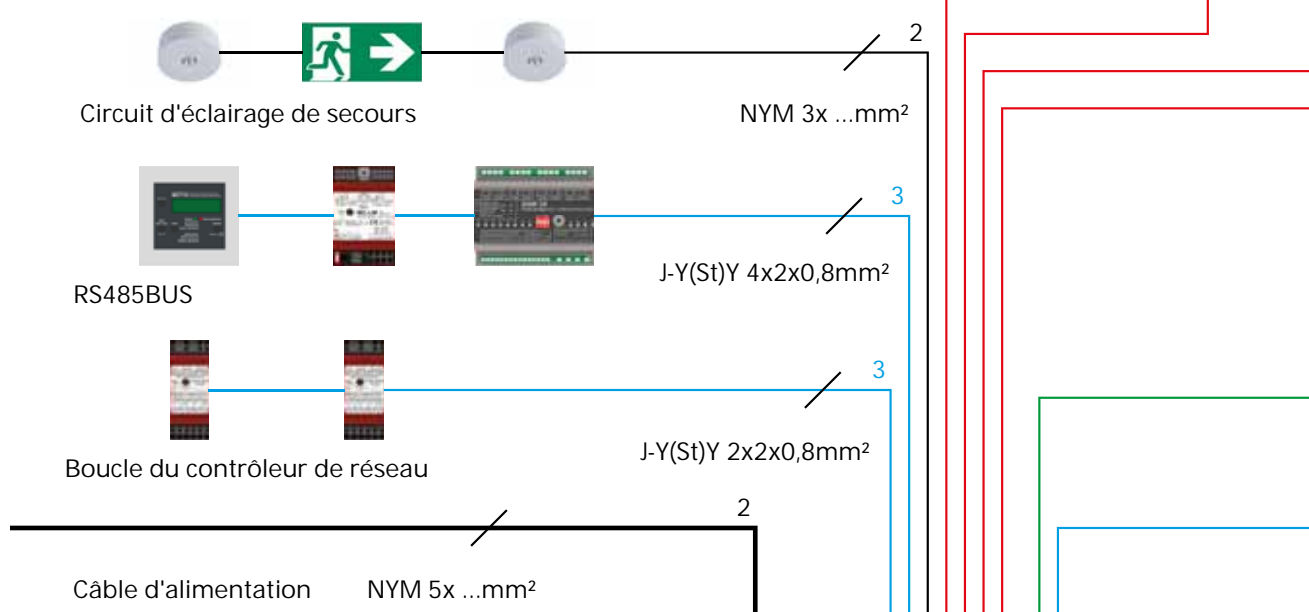
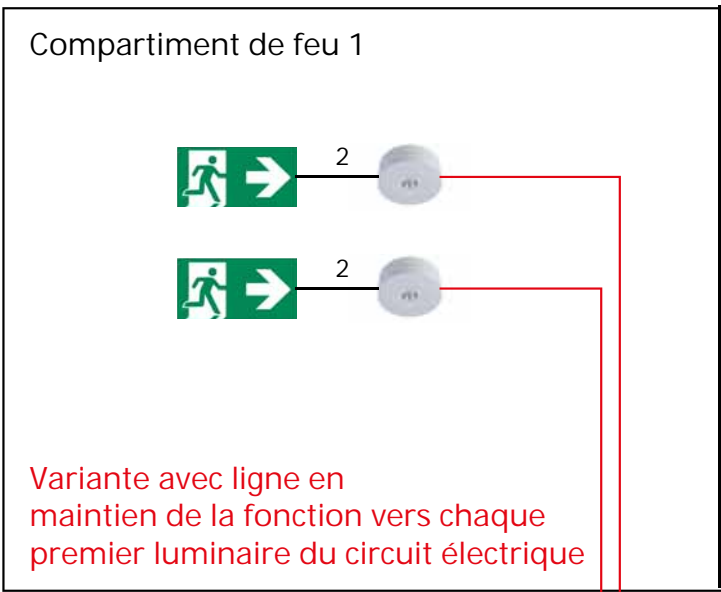

- 1 — Conduite en maintien de fonction (N)HXH ... 3x ...
- 2 — Conduite sans maintien de fonction NYM...
- 3 — Conduite de la communication J-Y(St)Y 4x2x0,8mm²
- 4 — Conduit de réseau Cat.5 / Cat.7



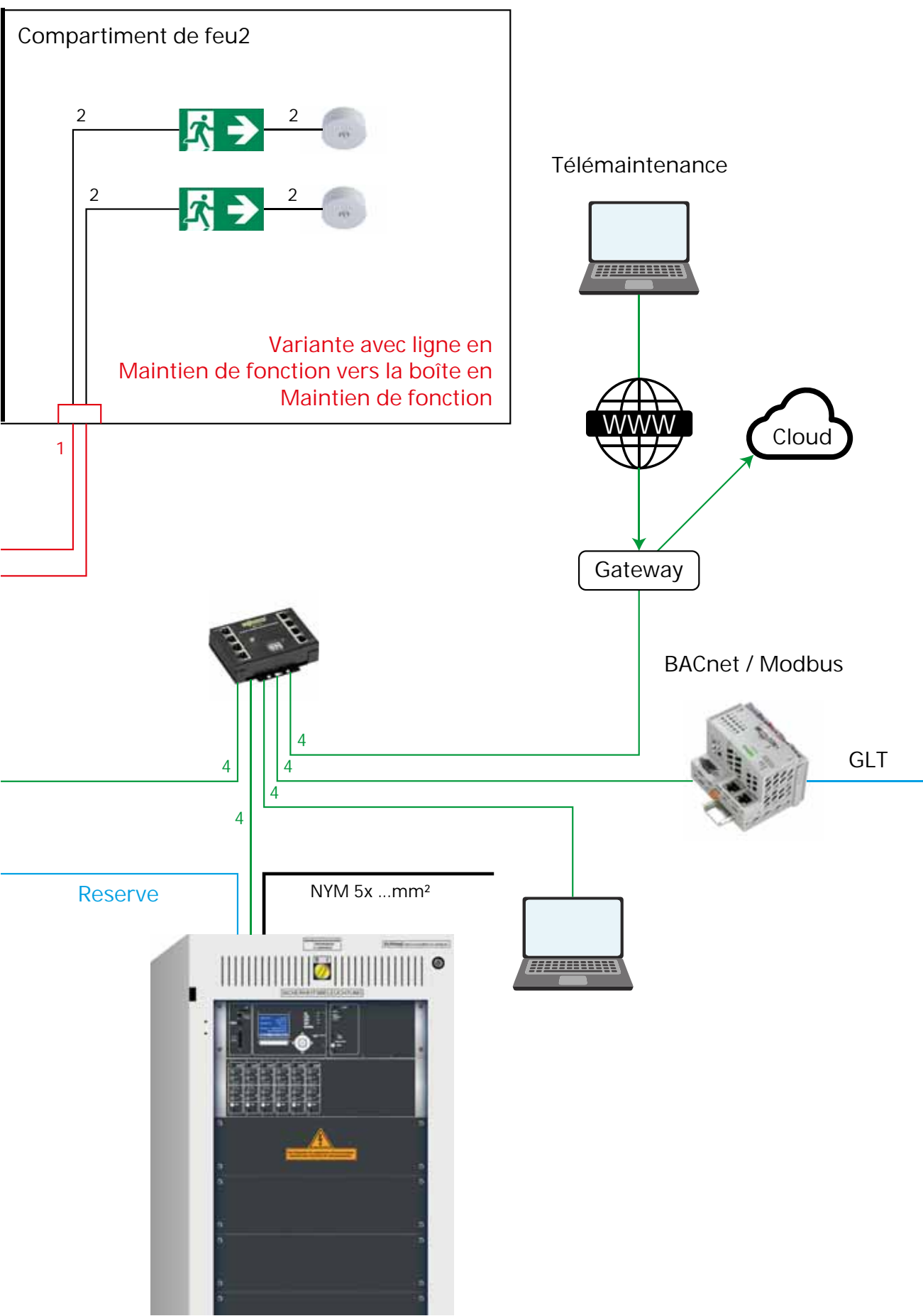

SYSTÈME À BATTERIE CENTRALISÉE



MDC – SYSTÈME À BATTERIE CENTRALISÉE

MDC est un système à batterie centralisée d'une puissance de 43200 W maximum avec une technologie rack modulaire, facile d'entretien.

Ce système est équipé de deux circuits électriques sécurisés par un fusible bipolaire isolé. Le mode de commutation du système s'opère à l'aide de commutations de protection AC/DC. Le fonctionnement combiné d'éclairage permanent et non permanent (fonctionnement mixte), la surveillance de luminaires individuels et la surveillance du courant de circuits individuels ne sont pas possibles.

Différents états de commutation peuvent être réalisés avec les commutations de protection via des modules d'interrogation des commutateurs ou des dispositifs de surveillance du réseau. Jusqu'à 16 modules BUS peuvent être intégrés au système via l'interface BUS.

Un module ES pour étendre les états du système à une unité d'affichage externe ou un système de contrôle de bâtiment via des contacts libres de potentiel est intégré au MDC. Le MDC dispose également de deux entrées de tension sur borne, librement programmables. Une interface supplémentaire permet un raccordement à un système de contrôle de bâtiment via Modbus ou BACnet.

Il surveille l'interruption d'une boucle libre de potentiel du dispositif de surveillance du réseau. Possibilité en option de surveiller l'absence d'agglutination/de court-circuit dans la boucle du dispositif de surveillance du réseau en option, en fonction de l'exigence pour tout le système ou de manière sélective pour chaque commutation de protection.

La commutation permet de raccorder les luminaires de notre catalogue ainsi que d'autres luminaires, conçus pour une alimentation avec une tension AC ou DC.

Avec dix chargeurs (standard) max. de 2,5 A et des jeux de batteries branchées en parallèle, le système peut atteindre une puissance de 43 200 W pendant 1 heure.

Jusqu'à 32 systèmes ou sous-stations peuvent être raccordés au MDC et surveillés.

**Disponible également avec BAT-LOGG® :
la mémoire pour vos batteries !**

FAITS

Modèle :	Boîtier au sol / mural
Boîtier :	Tôle d'acier RAL 7035
Dimensions :	voir liste des systèmes
Degré de protection :	IP20 (en option IP21, IP54, E30)
Classe de protection :	I
Alimentation :	3 x 230 V AC ($\pm 10\%$) 50/60 Hz
Commutation :	230 V AC / 216 V DC $\pm 15\%$
Batterie :	216 V DC, 18x batterie au plomb 12 V fermée sans maintenance
Temp. ambiante admissible :	10°C à 35°C
Passage des câbles :	par le haut (par le bas sur de- mande)

APERÇU DES PROPRIÉTÉS :

- Système central d'alimentation électrique conforme à DIN EN 50171 pour les systèmes d'éclairage de sécurité selon DIN EN 50172 et installations selon DIN VDE 0100-718
- Technologie rack 19" modulaire conviviale
- Toutes les données sont enregistrées dans un journal de test électronique pendant une période > 5 ans
- Sélection de plusieurs langues d'utilisation, par ex. allemand, anglais
- Puissance de raccordement maximale (fonctionnement AC) de 47777 VA
- Informations d'état sur le système en texte clair et LEDs d'état
- Interface pour modules externes SAM24, MC-LM, MCT15 via interface RS485BUS
- Jusqu'à 6 entrées de commutation par circuit
- Interconnexion de systèmes via Ethernet (TCP/IP) possible
- Interface web pour la visualisation et la configuration

Module d'interrogation des commutateurs SAM24M en option :

- 8 entrées de commutation sur borne (200-255 V AC ou 24-255 V DC) pour commuter les circuits électriques en mode de fonctionnement AC
- 2 types de commutation (gDS, MB) programmables

Module ES intégré :

- 7 sorties relais (3 sur borne), 230 V AC, 6 A / 30 V DC, 6A, contact inverseur libre de potentiel
- 4 entrées d'interrupteur (2 sur borne) à séparation galvanique (200 - 255 V AC ou 24- 255 V DC), tolérante à l'inversion de polarité, fonction programmable

Surveillance intégrée d'une boucle de dispositif de surveillance de réseau

- Surveillance de l'interruption d'une boucle libre de potentiel du dispositif de surveillance du réseau

Modèle	N° de commande	Chargeur	Boîtier
Boîtier combiné avec centrale et logement de batterie de 1500 mm, chargeur incl., logement de batterie jusqu'à 45 Ah, alimentation AC 1x, 2x ou 3x 230 V, 50/60 Hz			
MDC220 / 2,5A Kombi 1500 sans DBU	MDG1	2,5 A	1500 x 600 x 450
Boîtier en saillie ou mural avec centrale, sans logement de batterie, chargeur incl., alimentation AC 3x 230 V, 50/60 Hz			
MDC220 / 2,5 A ES900 sans DBU	MDW1	2,5 A	900 x 600 x 450
MDC220 / 5A ES900 sans DBU	MDW2	5,0A	900 x 600 x 450
MDC220 / 7,5A ES900 sans DBU	MDW3	7,5A	900 x 600 x 450
Boîtier au sol avec centrale, sans logement de batterie, chargeur incl., alimentation AC 3x 230 V, 50/60 Hz			
MDC220 / 2,5 A ES1800 sans DBU	MDS1	2,5 A	1800 x 600 x 450
MDC220 / 5A ES1800 sans DBU	MDS2	5,0A	1800 x 600 x 450
MDC220 / 7,5A ES1800 sans DBU	MDS3	7,5A	1800 x 600 x 450
MDC220 / 10A ES1800 sans DBU	MDS4	10,0A	1800 x 600 x 450
MDC220 / 12,5A ES1800 sans DBU	MDS5	12,5A	1800 x 600 x 450
MDC220 / 15A ES1800 sans DBU	MDS6	15,0A	1800 x 600 x 450
MDC220 / 17,5A ES1800 sans DBU	MDS7	17,5A	1800 x 600 x 450
MDC220 / 20A ES1800 sans DBU	MDS8	20,0A	1800 x 600 x 450

SOUS-STATIONS

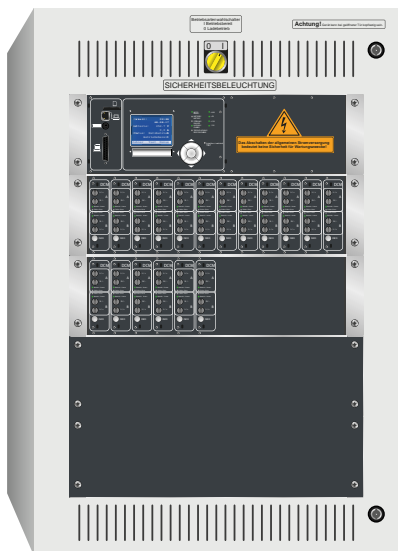

multiCONTROL *PLUS* SOUS-STATION

La sous-station multiControl *plus* est un système de raccordement à des systèmes principaux de type multiControl *plus*, qui sert à augmenter sans batterie propre le nombre de circuits électriques d'un système global et/ou à réduire les coûts d'installation/de matériel.

L'alimentation électrique (tension AC/DC) est réalisée par un départ de sous-station dans le système principal.

Ce système peut être équipé de 96 circuits fonctionnant chacun indépendamment des autres et sécurisés par un fusible bipolaire isolé.

Différents états de commutation peuvent être réalisés avec les circuits électriques via des modules d'interrogation des commutateurs ou des dispositifs de surveillance du réseau. Jusqu'à 16 modules BUS peuvent être intégrés au système via l'interface BUS.

Un module ES pour étendre les états du système à une unité d'affichage externe ou un système de contrôle de bâtiment via des contacts libres de potentiel est intégré à la sous-station multiControl *plus*. La sous-station multiControl *plus* dispose également de deux entrées de tension sur borne, librement programmables. Une interface supplémentaire permet un raccordement à un système de contrôle de bâtiment via Modbus ou BACnet.

Il surveille l'interruption d'une boucle libre de potentiel du dispositif de surveillance du réseau. Possibilité en option de surveiller l'absence d'agglutination/de court-circuit dans la boucle du dispositif de surveillance du réseau.

La commutation permet de raccorder les luminaires de notre catalogue ainsi que d'autres luminaires, conçus pour une alimentation avec une tension AC ou DC.

L'utilisation de distributeurs secondaires de type MCVU et MCVU-E permet de délocaliser des circuits électriques du MultiControl *plus* par compartiments coupe-feu, permettant ainsi de réduire la charge thermique et le matériel de l'installation.

microControl *plus* SOUS-STATION

Sous-station compacte pouvant inclure jusqu'à 6 circuits électriques, basée sur microControl *plus* pour l'intégration dans des systèmes principaux de type multiControl *plus*.

L'étendue des fonctions correspond à celle de microControl *plus*. La puissance de raccordement maximale est de 1500W.



FAITS

Modèle :	Boîtier mural
Boîtier :	Tôle d'acier RAL 7035
Dimensions :	voir liste des systèmes
Degré de protection :	IP20 (en option IP21, IP54, E30)
Classe de protection :	I
Alimentation :	3 x 230 V AC (±10%) 50/60 Hz
Commutation :	230 V AC / 216 V DC ±15 %
Temp. ambiante admissible :	0°C à 35°C
Passage des câbles :	par le haut (par le bas sur demande)

APERÇU DES PROPRIÉTÉS :

- Système central d'alimentation électrique conforme à DIN EN 50171 pour les systèmes d'éclairage de sécurité selon DIN EN 50172 et installations selon DIN VDE 0100-718
- Installation de contrôle automatique selon DIN EN 62034
- type de commutation combiné en éclairage non permanent, permanent et permanent commuté
- Technologie rack 19" modulaire conviviale
- Toutes les données sont enregistrées dans un journal de test électronique pendant une période > 5 ans
- Sélection de plusieurs langues d'utilisation, par ex. allemand, anglais
- Gestion et affichage d'erreurs de 20 luminaires max. par circuit électrique
- 96 circuits électriques de 1300 VA max.
- Puissance de raccordement maximale (fonctionnement AC) de tout le système composé d'un système principal, de sous-station(s) et de distributeurs(s) secondaire(s) de 47 777 VA
- Informations d'état sur le système en texte clair et LEDs d'état
- Interface pour modules externes SAM24, MC-LM, MCT15 via interface RS485BUS
- Jusqu'à 6 entrées de commutation par circuit
- Interconnexion de systèmes via Ethernet (TCP/IP) possible
- Interface web pour la visualisation et la configuration

Module d'interrogation des commutateurs SAM24M en option :

- 8 entrées de commutation sur borne (200-255 V AC ou 24-255 V DC) pour commuter les circuits électriques en mode de fonctionnement AC
- 3 types de commutation (gDS, MB, gMB) programmables

Module ES intégré :

- 7 sorties relais (3 sur borne), 230 V AC, 6 A / 30 V DC, 6A, contact inverseur libre de potentiel
- 4 entrées d'interrupteur (2 sur borne) à séparation galvanique (200 - 255 V AC ou 24- 255 V DC), tolérante à l'inversion de polarité, fonction programmable

Surveillance intégrée d'une boucle de dispositif de surveillance de réseau

- Surveillance de l'interruption d'une boucle libre de potentiel du dispositif de surveillance du réseau

Modèle	N° de commande	Boîtier	Circuits max.	DCM max.
Sous-station multiControl <i>plus</i> UCW012	UCW012	550 x 600 x 450mm	12	6
Sous-station multiControl <i>plus</i> UCW024	UCW024	550 x 600 x 450 mm	24	12
Sous-station multiControl <i>plus</i> UCW036	UCW036	900 x 600 x 450 mm	36	18
Sous-station multiControl <i>plus</i> UCW048	UCW048	900 x 600 x 450 mm	48	24
Sous-station multiControl <i>plus</i> UCW060	UCW060	900 x 600 x 450 mm	60	30
Sous-station multiControl <i>plus</i> UCW072	UCW072	900 x 600 x 450 mm	72	36
Sous-station multiControl <i>plus</i> UCW084	UCW084	900 x 600 x 450 mm	84	42
Sous-station multiControl <i>plus</i> UCW096	UCW096	900 x 600 x 450 mm	96	48

DISTRIBUTEURS SECONDAIRES MCUV



Le MCUV est un système de raccordement à des systèmes principaux de type multiControl *plus*, qui sert à délocaliser sans batterie propre des circuits électriques et à réduire les coûts d'installation/ de matériel.

L'alimentation électrique (tension AC/DC) est réalisée par un départ de distributeur secondaire dans le système principal.

L'alimentation électrique s'effectue par des lignes à poser séparément pour la tension de réseau et de batterie.

La commutation de la tension de réseau à la tension de batterie s'effectue séparément dans chaque module de circuit électrique.

Chaque distributeur secondaire est équipé d'un contrôleur UV, sur lequel une surveillance du réseau intégrée surveille la tension de réseau au MCUV.

FAITS

Modèle :	Boîtier mural
Dimensions :	voir liste des systèmes
Degré de protection :	IP20 (en option IP21, IP54, E30)
Classe de protection :	I
Raccordement d'énergie :	230 V AC ($\pm 10\%$) 50/60 Hz / 216 V DC
Commutation :	230 V AC / 216 V DC $\pm 15\%$
Temp. ambiante admissible :	0°C à 35°C
Passage des câbles :	par le haut (par le bas sur demande)

APERÇU DES PROPRIÉTÉS :

- Système d'alimentation électrique conforme à DIN EN 50171 pour les systèmes d'éclairage de sécurité selon DIN EN 50172 et installations selon DIN VDE 0100-718
- max. 48 circuits électriques de 1300 W max.
- Informations d'état sur le système en texte clair et LEDs d'état
- Bornes de données pour câblage supplémentaire vers d'autres systèmes MCUV
- Jusqu'à 6 entrées de commutation par circuit

Module d'interrogation des commutateurs SAM24M en option :

- 8 entrées de commutation (200-255 V AC ou 24-255 V DC) pour commuter les circuits électriques en mode de fonctionnement AC
- 3 types de commutation (gDS, MB, gMB) programmables

Modèle	N° de commande	Boîtier HxIxP en mm	Circuits	DCM max.
multiControl plus UV, UV-C	MCUV12	500x400x250	max. 12	6
multiControl plus UV, UV-C	MCUV12E30	678x581x345	max. 12	6
multiControl plus UV, UV-C	MCUV24	550x600x450	max. 24	12
multiControl plus UV, UV-C	MCUV24E30	1050x650x341	max. 24	12
multiControl plus UV, UV-C	MCUV36	900x600x450	mx. 36	18
multiControl plus UV, UV-C	MCUV36E30	1150x760x575	max. 36	18
multiControl plus UV, UV-C	MCUV48	900x600x450	max. 48	24

SCHÉMA DE CONNEXION MC-UV / MC-US

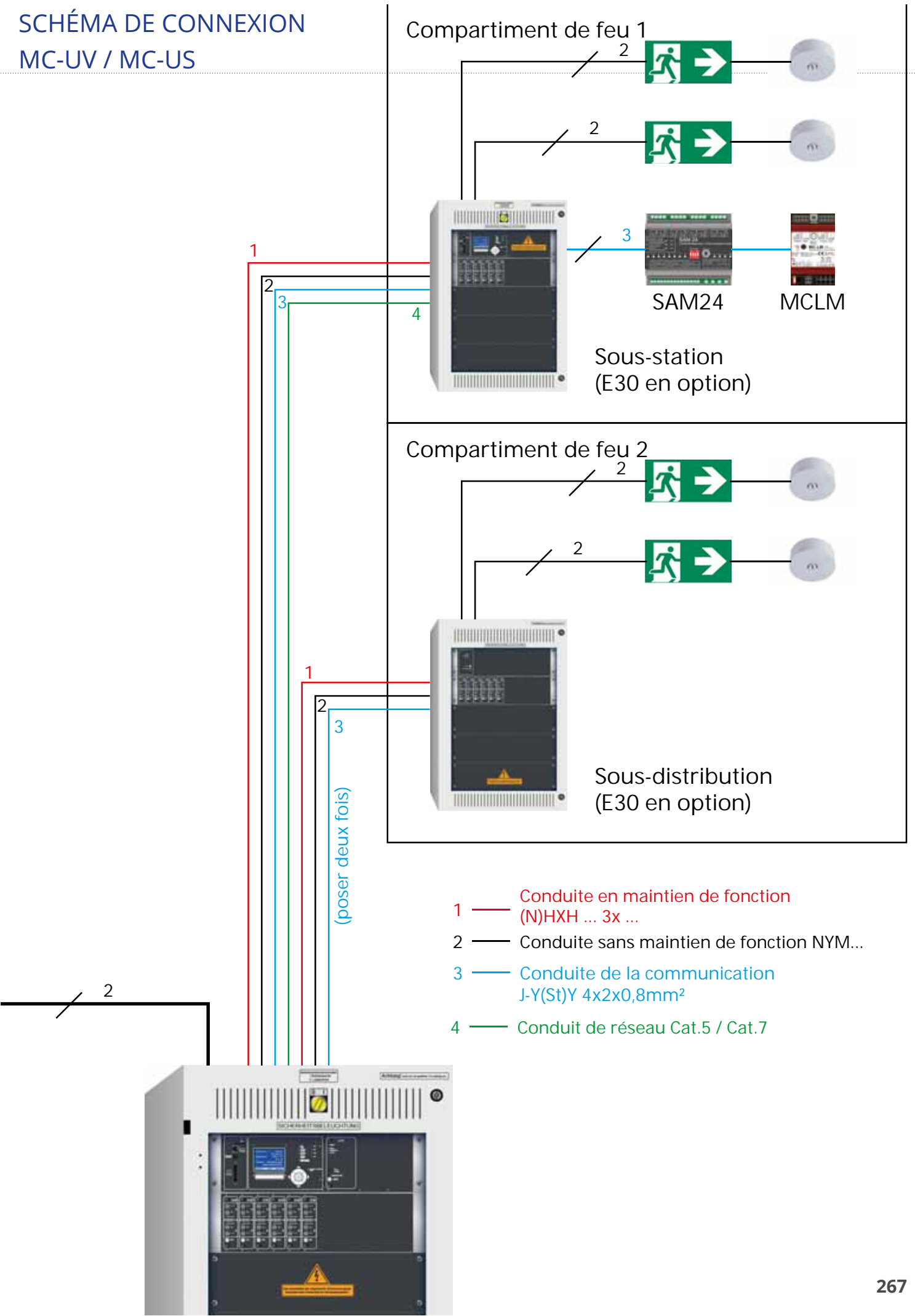

- 1 — Conduite en maintien de fonction (N)HXH ... 3x ...
- 2 — Conduite sans maintien de fonction NYM...
- 3 — Conduite de la communication J-Y(St)Y 4x2x0,8mm²
- 4 — Conduit de réseau Cat.5 / Cat.7

DISTRIBUTEURS SECONDAIRES - TECHNOLOGIE UNIFILAIRE MCUV-E

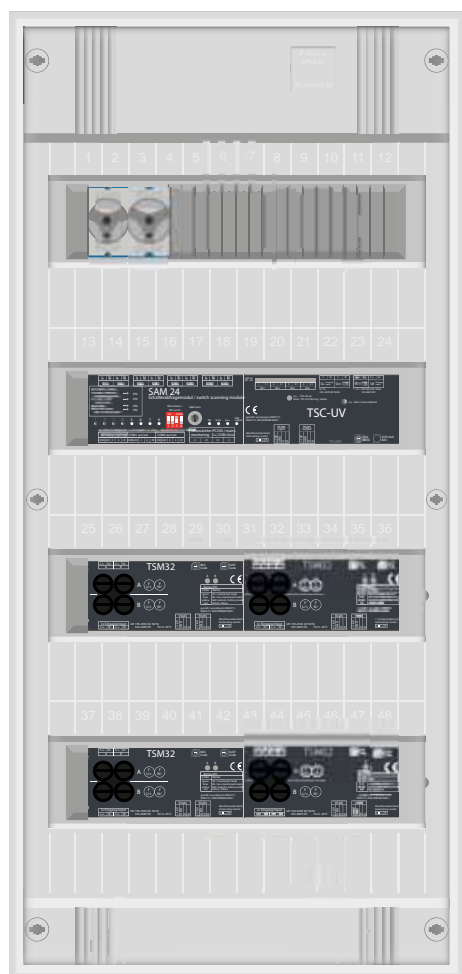

Le MCUV-E est un système de raccordement à des systèmes principaux de type multiControl *plus*, qui sert à délocaliser sans batterie propre des circuits électriques et à réduire les coûts d'installation/ de matériel.

L'alimentation électrique (tension AC/DC) est réalisée par un départ de distributeur secondaire dans le système principal.

L'alimentation en énergie est garantie par une commutation AC/DC à technologie unifilaire dans le système principal multiControl *plus*.

Lorsque le système principal est en mode réseau, le MCUV-E est alimenté en tension AC. En mode batterie ou test du système principal, l'alimentation du MCUV-E s'opère en tension DC.

Contrairement aux systèmes conventionnels dotés de deux câbles d'alimentation (câble AC et câble DC) un seul câble d'alimentation (câble AC/DC) est nécessaire, permettant d'économiser en plus du matériel d'installation.

Chaque distributeur secondaire dispose de quatre CCIF distincts pour surveiller individuellement quatre boucles de dispositif de surveillance de réseau à chaque MCUV-E.

Une option propose une alimentation supplémentaire en énergie à partir d'un distributeur local d'éclairage général. Ainsi, il est possible de réaliser une alimentation en énergie par locataire des luminaires connectés au MCUV-E. Lorsque le système est en mode opérationnel, l'alimentation des luminaires s'opère par l'alimentation du distributeur local d'éclairage général. C'est seulement en cas de panne du distributeur local d'éclairage général ou du mode de fonctionnement de secours ou de test prioritaire par le système principal que les luminaires sont alimentés par le système principal.

Modèle	N° de commande	Circuits max.
MCUV-E02	UV multiControl plus ZBS, TSC-UV, 1x TSM32	2
MCUV-E02-LE	UV multiControl plus ZBS, TSC-UV, 1x TSM32, alimentation locale	2
MCUV-E02-LE-SAM	UV multiControl plus ZBS, TSC-UV, 1x TSM32, alimentation locale SAM24 incl.	2
MCUV-E04	UV multiControl plus ZBS, TSC-UV, 2x TSM32	4
MCUV-E04-LE	UV multiControl plus ZBS, TSC-UV, 2x TSM32, alimentation locale	4
MCUV-E04-LE-SAM	UV multiControl plus ZBS, TSC-UV, 2x TSM32, alimentation locale SAM24 incl.	4
MCUV-E06	UV multiControl plus ZBS, TSC-UV, 3x TSM32	6
MCUV-E06-LE	UV multiControl plus ZBS, TSC-UV, 3x TSM32, alimentation locale	6
MCUV-E06-LE-SAM	UV multiControl plus ZBS, TSC-UV, 3x TSM32, alimentation locale SAM24 incl.	6
...autres configurations sur demande		

SCHÉMA DE CONNEXION MCUV-E

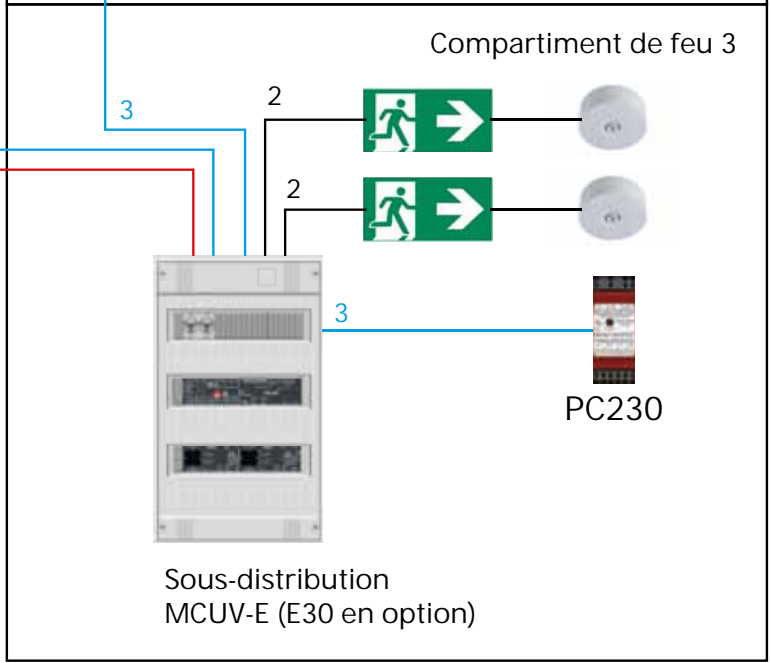
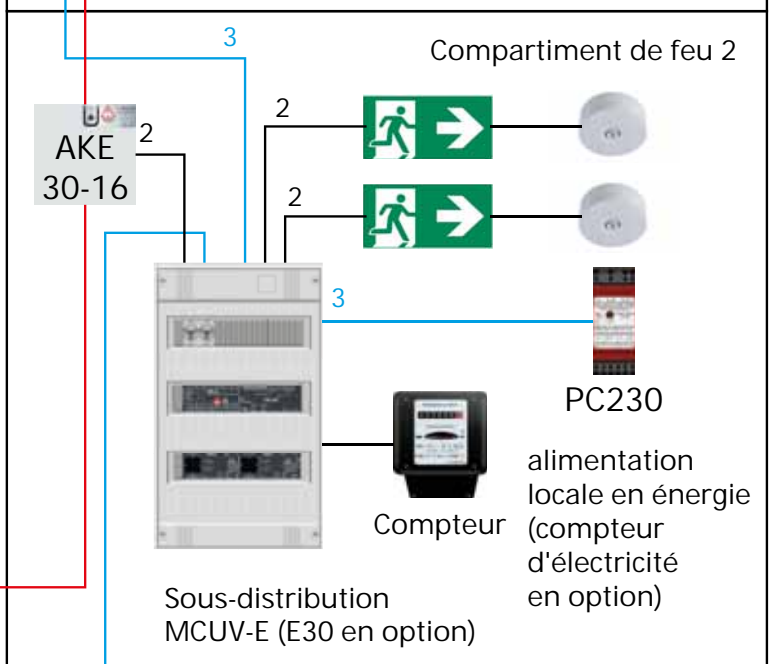
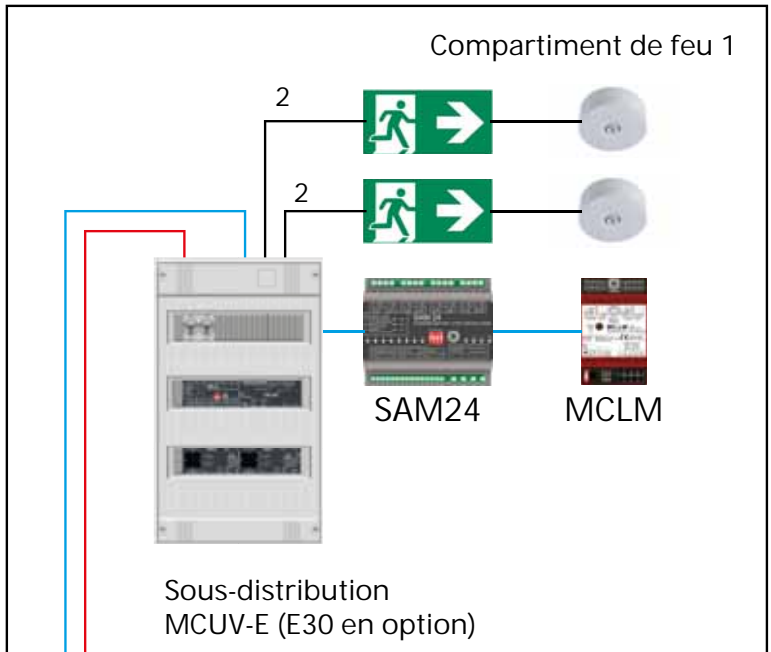
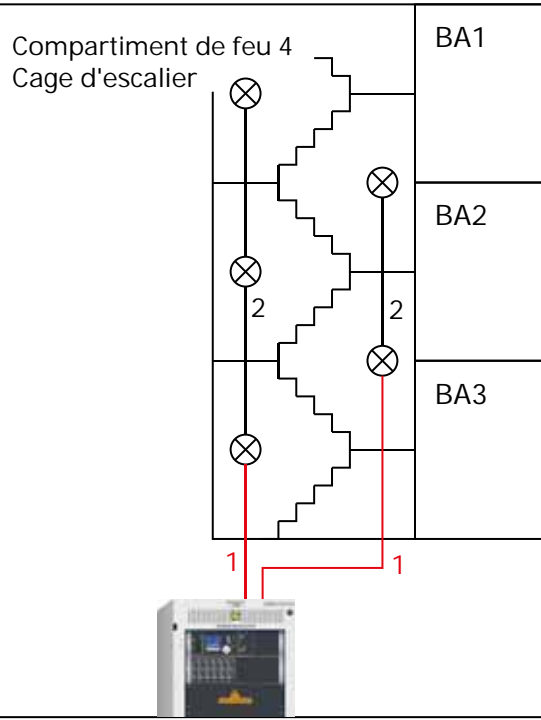

- 1 — Conduite en maintien de fonction (N)HXH ... 3x ...
- 2 — Conduite sans maintien de fonction NYM...
- 3 — Conduite de la communication J-Y(St)Y 4x2x0,8mm²

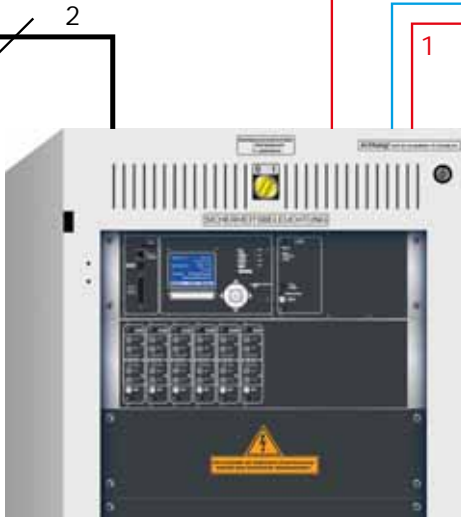

ACCESSOIRES CORRESPONDANT AU TYPE DE SYSTÈME

	myControl plus	microControl plus	miniControl plus	miniControl XL plus	midiControl plus	multiControl plus
SAM24	X	X	X	X	X	X
MC-LM	X	X	X	X	X	X
MCT15	X	X	X	X	X	X
PC230	X	X	X	X	X	X
DCM32		x	x	x	x	x
DCM42				x	x	x
DCM62						x
DCM12E		x	x	x	x	x
(sup.) RSM						x
CCIF						X
CCIF-RSM						X*
SAM24M						X*
sup. IOM						X*
BAT-LOGG				X	X	X
MCABUS						X*
MCABUV						X*
UVKOP						X*
ABUV-E60						X*
ABUV-E100						X*
ABUV-E						X*
IES-5P	X	X	X	X	X	X
IES-8P				X	X	X
MC-MODBUS1				X	X	X
MC-MODBUS2		X	X			
MC-MODBUS-RTU						X
MCBACNET1				X	X	X
MCBACNET2		X	X			
MC-COMCON		X	X	X	X	X
MC-XML	X	X	X	X	X	X
MI-WLAN	X	X	X	X	X	
MC-WLAN						X
MC-MSERV	X	X	X	X	X	X
MC-MSERVM				X	X	X
M CBD04E				X	X	X
BDEXT		X	X			
APIP54	X	X	X	X	X	X*
E30	X	X	X	X		X
PLX	X	X	X	X	X	X
LUINT120						X
LUAN1/2/3/4						X
SSD				X	X	X
SSIB						X
TFST						X*
ZSU						X
ABKL						X
APSI						X
PC230E					X	X
DBU25						X*
DBU40						X*
DBU60						X*
DBU75						X*
DBU90						X*
DBU100						X*
DBU150						X*
DBU200						X*
NE16						X*
...						X*
NE63						X*

	MDC	multiControl plus sous-station	microControl plus sous-station	multiControl plus distributeur secondaire	multiControl plus distributeur secondaire technologie unifilaire	*) Remarques
SAM24	X	X	X		X	
MC-LM	X	X	X		X	
MCT15	X	X	X		X	
PC230	X	X	X		X	
DCM32		x	x	x		
DCM42		x		x		
DCM62		x		x		
DCM12E		x	x	x		
(sup.) RSM	x	x				
CCIF	X	X				
CCIF-RSM	X					avec RSM
SAM24M	X	X*		X (pas MCVU12)		pas E30
sup. IOM	X	X*				pas E30
BAT-LOGG	X					
MCABUS	X					pas E30
MCABUV		X*				pas E30
UVKOP		X*				pas E30
ABUV-E60		X*				pas E30
ABUV-E100		X*				pas E30
ABUV-E		X*				pas E30
IES-5P	X	X	X			
IES-8P	X	X				
MC-MODBUS1	X	X				
MC-MODBUS2			X			
MC-MODBUS-RTU	X	X				
MCBACNET1	X	X				
MCBACNET2			X			
MC-COMCON	X	X	X			
MC-XML	X	X	X			
MI-WLAN			X			
MC-WLAN	X	X				
MC-MSERV	X	X	X			
MC-MSERVM	X	X				
MCBD04E	X	X				
BDEXT						
APIP54	X*	X	X			
E30	X	X	X	X	X	
PLX	X	X	X			
LUINT120	X	X				
LUAN1/2/3/4	X					
SSD	X	X				
SSIB	X	X				
TFST	X*	X*		X*		pas E30
ZSU	X					
ABKL	X	X		X*		pas E30
APSI	X	X		X*		pas E30
PC230E	X	X				
DBU25	X					avec RSM
DBU40	X					avec RSM
DBU60	X					avec RSM
DBU75	X					avec RSM
DBU90	X					avec RSM
DBU100	X					avec RSM
DBU150	X					avec RSM
DBU200	X					avec RSM
NE16	X					avec DBU
...	X					avec DBU
NE63	X					avec DBU



DCM32 / DCM42 / DCM-E



DCM62



TSM32

Le **module de circuit électrique DCM** est un module issu de la technologie conviviale rack de 19" et sert à alimenter en tension et à surveiller des luminaires de sécurité et à pictogramme de secours.

Le module de circuit électrique est doté de respectivement deux circuits avec fusibles séparés. Chaque circuit électrique possède sa propre commutation AC/DC.

Le **module de circuit électrique TSM32** est un module dans un boîtier compact pour montage sur rails porteurs, qui sert à alimenter en tension et à surveiller des luminaires de sécurité et à pictogramme de secours.

Le module de circuit électrique est doté de respectivement deux circuits avec fusibles séparés. La commutation AC/DC s'effectue de manière centralisée dans le système central.

Chaque module de circuit électrique est en mesure d'effectuer une surveillance de jusqu'à 20 luminaires individuels et/ou une surveillance de circuit électrique à auto étalonnage par circuit électrique.

Un fonctionnement en éclairage permanent, non permanent et permanent commuté est possible.

Le module de circuit électrique surveille sur les luminaires connectés ou le circuit électrique : les défauts de luminaire, de courant et de circuit électrique. Il est possible d'interroger l'état du module sur l'écran du système. Pour l'affichage d'état, le DCM dispose de deux LEDs d'état, le TSM32 d'une LED à plusieurs états.

Les modules de circuit électrique de type DCM12E disposent en outre de la fonction de commutation de luminaire individuel.

Les modules de circuit électrique suivants sont disponibles avec des puissances de sortie différentes :

Type	Fusible	Charge maximale
DCM12E	2x F5A	2x 250 W
DCM 32	2x F5A	2x 650 W
DCM 42	2x F6,3A	2x 860 W
DCM 62	2x FF10A	2x 1300 W
TSM32	2x F5A	2x 650 W

MODULE DE RELAIS, MODULE CHARGEUR

Le **module de relais RSM** sert à commander jusqu'à deux commutations de protection, à alimenter en énergie des luminaires de sécurité et à pictogramme de secours principalement dans des systèmes de type MDC.

Le RSM dispose de deux contacts séparés pour commuter les commutations de protection. Un CCIF séparé est en plus intégré à chaque commutation de protection.

D'autres possibilités de commutation sont données par le biais d'un SAM24 ou d'un MC-LM, comme l'éclairage permanent commuté ou des fonctions de surveillance du réseau.

Différents temps d'inertie ou d'alimentation peuvent être programmés séparément pour chaque commutation de protection.

Pour l'affichage d'état, le RSM dispose d'une LED d'état multicolore.



Le **module chargeur LDM25** est un module issu de la technologie conviviale rack 19" qui sert à recharger les packs de batteries dans des systèmes d'alimentation électrique selon les normes européennes et nationales en vigueur.

Le LDM25 dispose de sa propre régulation de charge et fonctionne avec une courbe IUTQ conformément à la norme EN 50272-2.

Une durée de vie optimale de la batterie est assurée par la prise en compte du courant, de la tension et de la température ambiante.

Le courant de charge du LDM25 peut être configuré en fonctions des exigences du système à 0,5 A, 1,0 A ou 2,5 A.

La tension de charge du LDM25 peut être configurée selon le type de batterie (NICd ; OGI/OPzS/OPzV ou OGI), indépendamment du courant de charge.

Pour l'affichage d'état, le LDM25 dispose de quatre LEDs d'état.





Le **module ES** pour étendre les états du système à une unité d'affichage externe ou un système de contrôle de bâtiment via 7 contacts libres de potentiel. 4 entrées de relais libres de potentiel et tolérantes à l'inversion de polarité sont intégrées en plus.

Pour l'affichage d'état, module ES dispose de LEDs d'état.



Le **module d'interrogation des commutateurs SAM24** sert à transmettre des niveaux de tension de l'éclairage général à des systèmes d'éclairage de sécurité de la série multiControl *plus*.

L'évaluation de jusqu'à 8 entrées de relais permet de commuter sans circuit supplémentaire des luminaires de sécurité et à pictogramme de secours du système d'éclairage de sécurité en même temps que l'éclairage général.

Une entrée de dispositif de surveillance du réseau triphasée intégrée permet de surveiller un distributeur d'éclairage général.

La présence d'une tension AC 230 V à U/BUS COM-boost (L3 / N de l'entrée du dispositif de surveillance du réseau) prépare la tension BUS pour le module à proprement parler et pour tous les modules suivants dans le BUS. Ce, afin de compenser des pertes de tension BUS.

La sortie COM1 sert au câblage traversant du RS485BUS. Un RS485BUS généré en supplément peut être obtenu à la sortie COM2 du SAM24. Un tronçon de ligne supplémentaire pour le raccordement BUS de modules peut être réalisé indépendamment de la sortie COM1.

Pour l'affichage d'état, le SAM24 dispose de LEDs d'état.

Remarque : Le raccordement de distributeurs secondaires multiControl *plus* de type MCVU-E n'est autorisée qu'à la sortie COM1 du SAM24.

BOUCLE DE COURANT DE REPOS, MODULE DE SURVEILLANCE DU RÉSEAU

Le **module CCIF** (critical circuit interface module) est conçu dans des appareils de type multiControl *plus* et MDC et garantit une surveillance fiable d'une boucle de dispositif de surveillance du réseau en association avec des modules de dispositif de surveillance du réseau de type PowerControl PC230.

Le déclenchement du fonctionnement de secours sur réseau (mode veille) s'effectue en cas d'interruption ou d'agglutination/de court-circuit de la boucle du dispositif de surveillance de réseau et est signalée dans le LDC du système par « circuit critique ».

Des lignes en maintien de la fonction pour la boucle du dispositif de surveillance du réseau ne sont pas nécessaires. Une LED d'état signale la boucle de courant de repos fermée.



La **surveillance de réseau trois phases PC230** sert à surveiller les réseaux AV (alimentation en tension de l'éclairage général).

3 phases maximales + conducteur neutre peuvent être surveillés avec le PC230. Le seuil de commutation de détection d'une panne réseau ou d'une fluctuation du réseau se situe à 85 % de la tension nominale du réseau UNENN.

Deux contacts inverseurs libres de potentiel servent au raccordement au système d'éclairage de sécurité.

Pour l'affichage d'état, le PC230 dispose d'une LED d'état.



Le dispositif de surveillance du réseau BUS **MC-LM** (multiControl plus - Line Monitor V2) permet de surveiller des réseaux AV (alimentation électrique de l'éclairage général).

Le raccordement du MC-LM à des systèmes d'éclairage de sécurité de la série multiControl *plus* s'effectue via un RS485BUS sûr et ne nécessite aucune ligne de données en maintien de la fonction.

3 phases maximales + conducteur neutre peuvent être surveillés avec le MC-LM. Le seuil de commutation de détection d'une panne réseau ou d'une fluctuation du réseau se situe à 85 % de la tension nominale du réseau UNENN.

Un contact relais libre de potentiel permet des commutations communes à tous les systèmes à partir de la version V2.

Pour l'affichage d'état, Le MC-LM dispose d'une LED d'état multicolore.



Le **MC-FLM** est un module de surveillance d'un réseau local AV et de commutations de luminaires/groupes de luminaires. Chaque MC-FLM constitue son propre groupe de luminaires et permet la commutation commune des luminaires de ce groupe, par exemple en même temps que l'éclairage général.

Une entrée intégrée de dispositif de surveillance du réseau et de commutation permet de commuter des luminaires/groupes de luminaires. L'alimentation électrique du MC-FLM et du groupe de luminaires s'effectue par le module de circuit électrique du système d'éclairage de sécurité.

Pour l'affichage d'état, Le MC-FLM dispose d'une LED d'état multicolore.

Illustration pas encore disponible

Le tableau de signalisation à distance **MCT15(S/U/US)** sert à l'affichage décentralisé d'états des systèmes d'éclairage de sécurité de la série multiControl *plus*. Un affichage optique et acoustique des états correspondant de l'installation s'opère. L'affichage optique s'effectue au moyen d'un texte clair et une LED. Un signal acoustique retentit en plus en cas de défauts.

Ce tableau de signalisation à distance est disponible avec un bouton-poussoir (MCT15/MCT15U) ou un interrupteur à clé (MCT15S/MCT15US) comme sélecteur de mode de fonctionnement. Des variantes de boîtier pour montage en saillie (MCT15/MCT15S) ou encastré (MCT15U/MCT15US) sont également disponibles.

L'écran donne des informations en texte clair sur l'état du système d'éclairage de sécurité :

- Tension de batterie
- Tension de réseau
- Température ambiante de batterie
- Défaut système etc.

Une LED d'état multicolore et une LED rouge d'erreur signalent les états du système suivants :

- Système opérationnel / fonctionnement en charge
- Mode batterie/réseau
- Éclairage permanent marche / arrêt
- Défaut système

Un signal acoustique retentit en cas de défaut.



	MCT-15/MCT-15S	MCT-15U / MCT-15SU
Dimensions en mm	117 x 117 x 26 (H x l x P)	Découpe 120x120 mm Cutout 120x120 mm

La passerelle GTB constitue une interface définie entre les systèmes d'éclairage d'urgence et les systèmes d'éclairage de secours. GTB et les systèmes d'alimentation centrale pour l'éclairage de secours. Ainsi, toutes les informations relatives à l'installation et aux luminaires sont directement disponibles dans la GTB.

Le contrôleur MC-BMS garantit que toutes les informations de l'installation d'éclairage de secours raccordée sont lues et rendues accessibles à l'extérieur via ModBus ou BACnet. Il reconnaît automatiquement le protocole supporté par le système de gestion technique des bâtiments raccordé.

Jusqu'à présent, un contrôleur était nécessaire pour chaque système. Avec le MC-BMC, cela est possible avec un seul contrôleur pour un total de 33 systèmes en réseau. Selon le type de système, celui-ci est directement intégré dans l'armoire de commande de l'éclairage de secours (MC-BMSM) ou dans un boîtier externe (MC-BMS-EXT).



MC-BMS-ACT

Activation de la fonction d'interface par système.

MC-BMSM

Contrôleur intégré dans le système d'éclairage de secours. Fonction d'interface activée dans le système principal en usine. Une activation supplémentaire de la fonction d'interface est nécessaire pour chaque système supplémentaire à interroger (MC-BMS-ACT).

MC-BMS-EXT

Contrôleur dans un boîtier externe. Une activation supplémentaire de la fonction d'interface est nécessaire pour chaque système à interroger (MC-BMS-ACT).

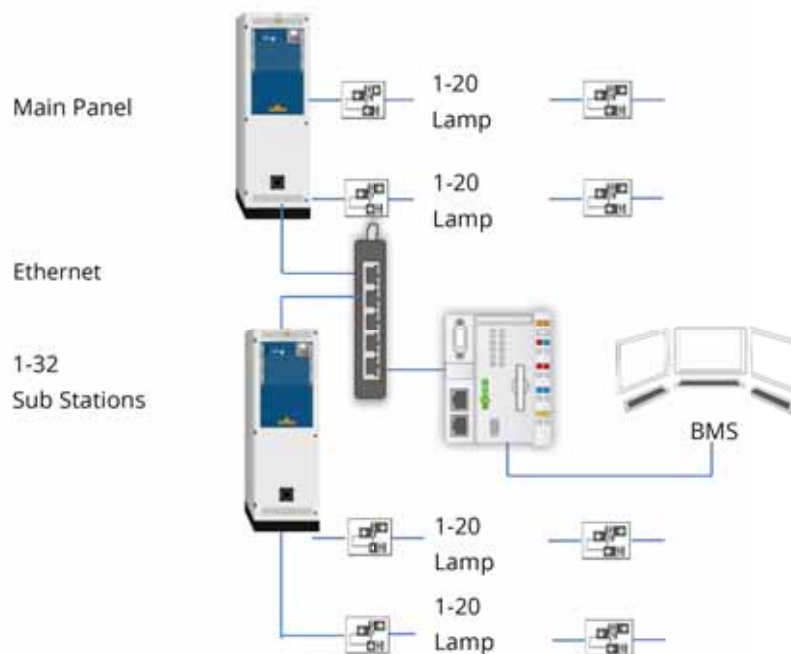



Commutateur d'inversion **UW220 ou UW500** pour faire fonctionner des appareils WR (ballast électronique avec 1 alimentation CA/CC) sur des systèmes à batterie centralisée via 2 câbles.

Puissance de commutation max. 250 ou 500 VA. La tension alternative peut être activée via l'interrupteur d'éclairage de la pièce ainsi que la tension CA/CC via le système à batterie centralisée. Entrée de secours retardée avec désactivation préalable de l'entrée au réseau.

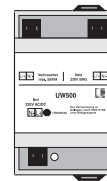
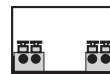

Connexion UW / Connection UW

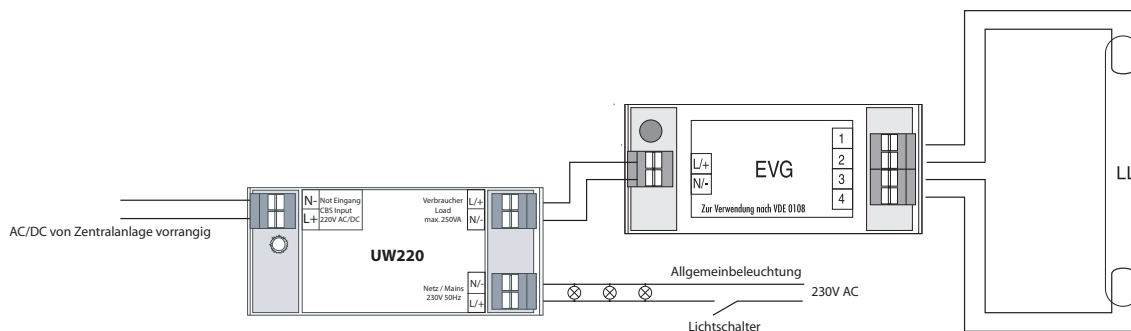

Le **module de surveillance de luminaires DCBLU05** est prévu pour une utilisation sur des systèmes d'éclairage de secours de la série multiControl *plus*.

Le module de surveillance DCBLU05 permettant d'interroger les luminaires individuels sur des systèmes d'éclairage de secours peut être utilisé pour les types susmentionnés.

Le module DCBLU05 est en mesure de surveiller des ballasts pouvant fonctionner sur tension continue ou des ampoules d'une puissance de 3 à 200 VA.

Suivant le type de commutation du circuit, le DCBLU05 peut être utilisé dans DS ou BS.

Dimensions : H=20mm, l=30mm, L=79mm.

Le module **MU05** est un contrôleur adressable qui doit être monté dans un luminaire de sécurité. Ce contrôleur autorise tous les modes de commutation et peut réaliser une surveillance de luminaires individuels. La surveillance individuelle des luminaires s'effectue sans câble supplémentaire. Il se caractérise par

- un boîtier compact,
- des puissances de consommation de 4 à 200 VA,
- des bornes de raccordement de 2,5 mm² avec câblage direct (au système d'alimentation de sécurité)
- un dispositif de surveillance de réseau local et une entrée de commutation.
- désactiver la tension externe S S' pour variateur d'intensité

Le dispositif de surveillance du réseau permet le fonctionnement des luminaires connectés en mode non permanent à un circuit d'éclairage permanent : en cas de panne de l'éclairage général, ils sont automatiquement activés. Le contrôleur MU05 est prévu pour une utilisation sur des systèmes de la série multiControl *plus*.

Dimensions : H=22mm, l=29mm, L=142mm.



Le boîtier encastré **UH1** est un boîtier universel en plastique pour loger les modules de luminaires LPU, MLED, MU05 et NT24.

Le boîtier UH1 est simple à installer dans un plafond creux en réalisant une découpe au plafond standard de 74 mm dans le plafond. La profondeur d'installation minimale requise est de 100 mm étant donné que la partie arrière du boîtier peut être pliée à 45°.

Il est possible d'installer dans le UH1 une borne de réseau pour la connexion avec des câbles de 2,5 mm². Des décharges de traction sont disposées aux deux extrémités du boîtier. Pour l'encastrement dans le béton, nous recommandons des prises HaloX-0 + HaloX-40 de la société Kaiser.

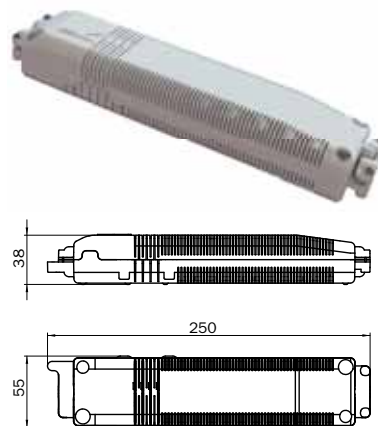

Le boîtier **MU05-Box** est un boîtier en plastique pour loger le module de surveillance de luminaires MU05. Le boîtier est conforme au degré de protection IP65 et comprend, outre le module de luminaire, la borne de raccordement requise.

Ainsi, le module de surveillance de luminaires MU05 peut également être monté dans des locaux humides.

Dimensions : 176 x 130 x 76mm

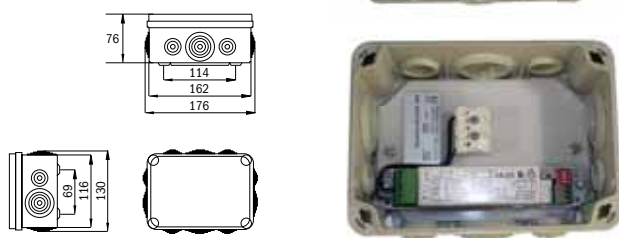

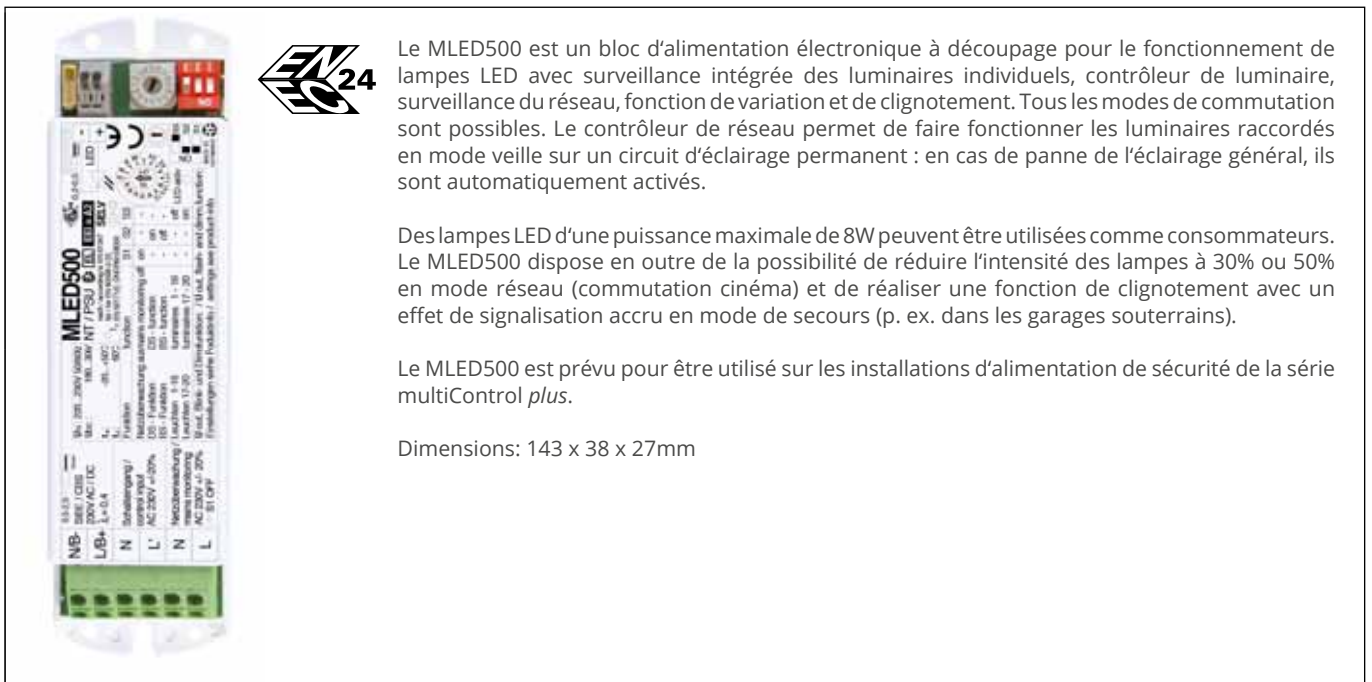

Le MLED500 est un bloc d'alimentation électronique à découpage pour le fonctionnement de lampes LED avec surveillance intégrée des luminaires individuels, contrôleur de luminaire, surveillance du réseau, fonction de variation et de clignotement. Tous les modes de commutation sont possibles. Le contrôleur de réseau permet de faire fonctionner les luminaires raccordés en mode veille sur un circuit d'éclairage permanent : en cas de panne de l'éclairage général, ils sont automatiquement activés.

Des lampes LED d'une puissance maximale de 8W peuvent être utilisées comme consommateurs. Le MLED500 dispose en outre de la possibilité de réduire l'intensité des lampes à 30% ou 50% en mode réseau (commutation cinéma) et de réaliser une fonction de clignotement avec un effet de signalisation accru en mode de secours (p. ex. dans les garages souterrains).

Le MLED500 est prévu pour être utilisé sur les installations d'alimentation de sécurité de la série multiControl *plus*.

Dimensions: 143 x 38 x 27mm

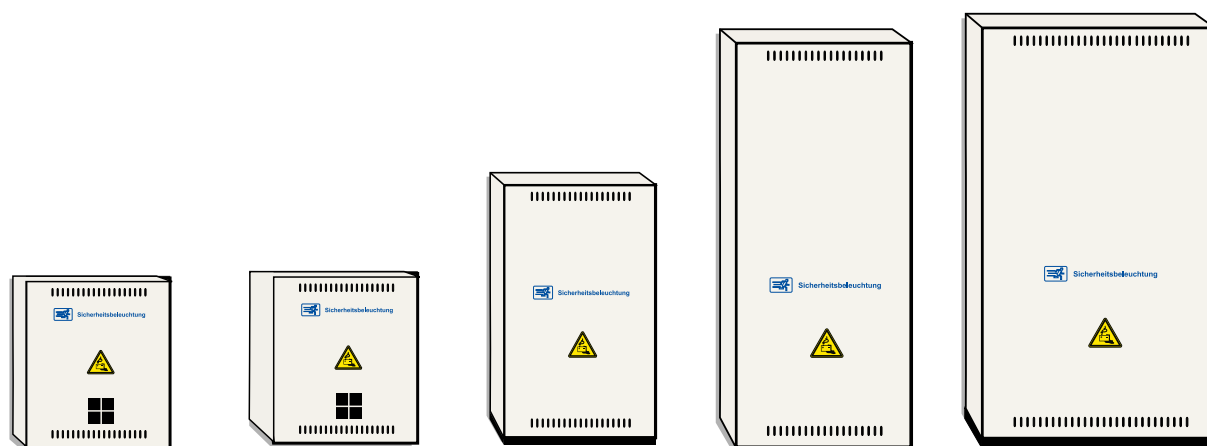

Boîtier	BATT90	BATT60	BATT11	BATT18	BATT20
Type de boîtier	Boîtier mural ou au sol, butée de porte à gauche	Boîtier mural ou au sol, butée de porte à gauche	Boîtier mural ou au sol, butée de porte à gauche, socle de 50 mm incl.	Boîtier au sol, butée de porte à gauche /	Boîtier au sol, butée de porte à gauche, socle de 50 mm incl.
Boîtier en tôle d'acier	RAL 7035, IP20	RAL 7035, IP20	RAL 7035, IP20	RAL 7035, IP20	RAL 7035, IP20
Dimensions en mm	900 x 600 x 450	900 x 600 x 600	1100 x 600 x 450	1800 x 600 x 450	1850 x 800 x 600
Passage des câbles	Insertion par le haut	Insertion par le haut	Insertion par le haut	Insertion par le haut	Insertion par le haut
Numéro de commande <i>Order number</i>	BATT90	BATT60	BATT11	BATT18	BATT20
Optionnel :	Butée de porte à droite Socle 100 mm Socle 200 mm	Butée de porte à droite Socle 100 mm Socle 200 mm	-	Butée de porte à droite Socle 100 mm Socle 200 mm	-

Les fentes de ventilation intégrées sont conçues pour la capacité max. de batterie.

BATTERIES – OGIV LP

Les batteries au plomb sans maintenance de la gamme OGiv fournissent du courant pour l'alimentation des luminaires de sécurité et à pictogramme de secours en cas d'urgence dans tous les systèmes. Elles sont conformes à DIN EN IEC 62485-2 et DIN EN 50171.

La durée de vie constructive de ces batteries est jusqu'à 12 ans à une température ambiante de 20° C.



Vue d'ensemble des performances des batteries OGiv (respectivement pour un jeu de 18 batteries)

Type	OGiv 1252 LP	OGiv 1270 LP	OGiv 1290 LP	OGiv 12120 LP	OGiv 12170 LP	OGiv 12260 LP	OGiv 12280 L	OGiv 12330 LP	OGiv 12400 LP	OGiv 12450 LP	OGiv 12550 LP
Capacité de la batterie en Ah	5	7	9	12	17	26	28	33	40	45	55
Puissance max. 1 h en W*	864 (691)	893 (715)	1 134 (907)	1 674 (1 339)	2 430 (1 944)	3 240 (2 592)	3 143 (2 514)	4 136 (3 309)	5 044 (4 035)	5 648 (4 519)	7 353 (5 883)
Puissance max. 3 h en W*	346 (276)	355 (284)	501 (401)	674 (539)	944 (755)	1 501 (1 201)	1 544 (1 236)	1 642 (1 313)	2 117 (1 693)	2 376 (1 901)	3 256 (2 604)
Puissance max. 8 h en W*	130 (104)	164 (131)	205 (164)	287 (230)	423 (339)	653 (523)	711 (569)	786 (629)	872 (697)	1 051 (841)	1 580 (1 264)

Nombre de boîtiers nécessaires pour un jeu de 18 batteries de la capacité correspondante

Boîtier combiné MC 1000 mm	1	1	1	1	1	-	-	-	-	-	-
Boîtier combiné MC 1500 mm	1	1	1	1	1	1	1	1	1	1	-
Boîtier de batterie BATT90 900 x 600 x 450 mm	1	1	1	1	1	1	1	1	1	1	1
Boîtier de batterie BATT60 900 x 600 x 600mm	1	1	1	1	1	1	1	1	1	1	1
Boîtier de batterie BATT11 1100 x 600 x 450 mm	1	1	1	1	1	1	1	1	1	1	1
Boîtier de batterie BATT18 1800 x 600 x 450 mm	1	1	1	1	1	1	1	1	1	1	1
Boîtier de batterie BATT20 1850 x 800 x 600mm	1	1	1	1	1	1	1	1	1	1	1

Besoin de recyclage de l'air du jeu de batterie OGiv (calculé pour une forte charge des batteries) /

Flux du volume d'air min. avec aération technique (m³/h)	0,3	0,4	0,4	0,6	0,8	1,2	1,3	1,5	1,8	2,0	2,4
Section transversale d'aération avec aération naturelle (cm²)	8,4	11,2	11,2	16,8	22,4	33,6	36,4	42	50,4	56	67,2

* Leistungangaben mit 25% Alterungsreserve in Klammern

OGiV 12600 LP	OGiV 12650 LP	OGiV 12750 LP	OGiV 12800 LW	OGiV 12800 LPL	OGiV 12900 LP	OGiV 121000 LP	OGiV 121200 LPS	OGiV 121200 LP	OGiV 121340 LP	OGiV 121500 LP	OGiV 122000 LPE	OGiV 122000 LP	OGiV 122600 LP
60	65	75	80	80	90	100	120	120	134	150	200	200	260
7 420 (5 936)	7 852 (6 281)	9 094 (7 275)	9 288 (7 430)	9 558 (7 646)	10 260 (8 208)	12 744 (10 195)	14 364 (11 491)	15 660 (12 528)	16 200 (12 960)	18 360 (14 688)	24 624 (19 699)	26 892 (21 514)	28.944 (23.155)
3 262 (2 609)	3 359 (2 687)	4 104 (3 283)	4 104 (3 283)	4 212 (3 370)	4 666 (3 732)	5 238 (4 190)	5 746 (4 596)	6 318 (5 054)	7 366 (5 892)	7 700 (6 160)	9 979 (7 983)	11 988 (9 590)	13.284 (10.627)
1 440 (1 152)	1 540 (1 232)	1 814 (1 452)	1 998 (1 598)	1 912 (1 529)	2 128 (1 702)	2 462 (1 970)	2 700 (2 160)	2 808 (2 246)	3 175 (2 540)	3 532 (2 825)	4 752 (3 802)	5 400 (4 320)	5.616 (4.493)
-	-	-	-	-	-	-	-	-	-	-	-	-	-
-	-	-	-	-	-	-	-	-	-	-	-	-	-
-	-	1	-	-	-	-	-	3	3	3	-	-	-
1	-	1	1	-	-	-	-	2	-	-	-	3	-
-	-	-	-	-	-	-	-	3	3	3	-	-	-
1	1	1	1	1	1	1	1	2	2	2	3	3	3
1	1	1	1	1	1	1	1	1	1	1	1	1	2
2,6	2,9	3,3	3,5	3,5	3,9	4,4	5,2	5,2	5,8	6,5	8,7	8,7	11,3
72,8	81,2	92,4	98	98	109,2	123,2	145,6	145,6	162,4	182	243,6	243,6	316,4

SÉRIE LONG LIFE OGIV (DURÉE DE VIE JUSQU'À 12 ANS)

Type RPower®	Tension	Capacité Ah	Dimensions (* = au-dessus des pôles)			Poids kg	Pôle	Connecteur
	V		L	I	H*		Contact	
OGIV1252LP	12	5,2	90	70	107	1,90	6,3mm	2,5 mm ²
OGIV1270LP	12	6,9	151	65	100	2,37	6,3mm	2,5 mm ²
OGIV1290LP	12	8,8	151	65	100	2,78	6,3mm	2,5 mm ²
OGIV12120LP	12	11,8	151	98	101	3,67	6,3mm	2,5 mm ²
OGIV12170LP	12	16,8	181	77	167	5,5	M5	6 mm ²
OGIV12260LP	12	25,6	166	175	125	9,2	M5	6 mm ²
OGIV12280L	12	29,7	165	125	175	9,1	M5	6 mm ²
OGIV12330LP	12	34,6	195	130	168	11	M6	16 mm ²
OGIV12400LP	12	42,2	197	165	170	13,8	M6	16 mm ²
OGIV12450LP	12	47,2	197	165	170	14,6	M6	16 mm ²
OGIV12550LP	12	61,0	229	138	213	17,2	M6	16 mm ²
OGIV12600LP	12	62,0	258	166	215	20,7	M6	16 mm ²
OGIV12650LP	12	67,2	350	167	179	22,4	M6	16 mm ²
OGIV12750LP	12	81,0	258	166	215	22,5	M6	16 mm ²
OGIV12800LW	12	84,0	260	168	214	22,4	M6	16 mm ²
OGIV12800LPL	12	84,0	350	167	179	22,5	M6	16 mm ²
OGIV12900LP	12	93,4	306	169	216	26,5	M6	16 mm ²
OGIV121000LP	12	106,0	330	171	222	32	M8	25 mm ²
OGIV121200LPS	12	124,9	330	171	222	32,5	M8	25 mm ²
OGIV121200LP	12	127,2	410	176	224	36	M8	25 mm ²
OGIV121340LP	12	140,8	341	173	287	39,5	M8	25 mm ²
OGIV121500LP	12	157,6	482	170	240	44,8	M8	25 mm ²
OGIV122000LPE	12	208,2	522	238	223	59,1	M8	25 mm ²
OGIV122000LP	12	208,8	522	238	223	67,5	M8	25 mm ²
OGIV122600LP	12	260,0	520	269	227	74	M8	25 mm ²

➤ BATTERIES – OGIV FT

Les batteries au plomb sans maintenance de la gamme OGIV fournissent du courant pour l'alimentation des luminaires de sécurité et à pictogramme de secours en cas d'urgence dans tous les systèmes. Les batteries Front-Terminal (FT) ont l'avantage d'être montées dans un boîtier approprié, d'emblée accessible. Cela simplifie considérablement leur installation et leur entretien.

La durée de vie constructive de ces batteries est jusqu'à 12 ans et plus à une température ambiante de 20° C.



Vue d'ensemble des performances des batteries OGIV (respectivement pour un jeu de 18 batteries)

Type	OGiV 12550 FT	OGiV 12800 FT	OGiV 121500 FTP
Capacité de la batterie en Ah	55	80	150
Puissance max. 1 h en W*	7 182 (5 746)	9 688 (7 750)	18 144 (14 515)
Puissance max. 3 h en W*	3 056 (2 445)	4 093 (3 275)	8 770 (7 016)
Puissance max. 8 h en W*	1 436 (1 149)	1 955 (1 564)	3 607 (2 886)
Nombre de boîtiers nécessaires pour un jeu de 18 batteries de la capacité correspondante			
Appareil combiné MCX 1850 x 800 x 600 mm	1	1	1
Boîtier de batterie BATT18 1800 x 600 x 450 mm	1	-	-
Boîtier de batterie BATT20 1850 x 800 x 600mm	1	1	1
Besoin de recyclage de l'air du jeu de batterie OGIV (calculé pour une forte charge des batteries)			
Flux du volume d'air min. (m³/h)	2,4	3,5	6,5
Section transversale d'aération de l'orifice d'arrivée d'air (cm²)	67,2	98,0	182,0

* Leistungsangaben mit 25% Alterungsreserve in Klammern

OGIV FT – DONNÉES ET SPÉCIFICATIONS

SÉRIE FRONT TERMINAL OGIV (DURÉE DE VIE JUSQU'À 12 ANS ET PLUS)

Type RPower®	Tension	Capacité Ah	Dimensions (*= au-dessus des pôles)			Poids kg	Pôle	Position
	V		L	I	H*		Contact	
OGIV12550FT	12	58,2	277	106	222	17,3	M6	E
OGIV12800FT	12	79,4	564	114	187	26	M6	E
OGIV121500FTP	12	157	548	105	316	45,5	M8	E



A



B



C



D



E



F

- Excellentes propriétés de courant fort
- Difficilement inflammables selon UL94-V0
- Résistance interne réduite et points cellulaires internes surdimensionnés
- Longue durée d'utilisation en mode standby
- Boîtier en plastique ABS incassable et résistant aux chocs
- Électrolyte absorbé à l'intérieur de buvards en fibre de verre (AGM = Absorbent Glass Mat Technology)
- Fonctionnement sans entretien dans n'importe quelle position, excepté la tête en bas

Vue d'ensemble des performances des batteries OGIV (respectivement pour un jeu de 18 batteries)

Type	OGiV 12930 HP	OGiV 121250 HP	OGiV 121600 HP	OGiV 122500 HP	OGiV 123000 HP	OGiV 123400 HP	OGiV 123500 HP	OGiV 123600 HP	OGiV 123900 HP	OGiV 124100 HP	OGiV 125000 HP	OGiV 126000 HP
Capacité de la batterie en Ah	28	35	58	80	94	110	126	140	150	156	200	230
Puissance max. 1 h en W*	4 180 (3 344)	5 627 (4 501)	7 463 (5 970)	11 448 (9 158)	12 420 (9 936)	12 852 (10 282)	14 688 (11 750)	17 820 (14 256)	18 900 (15 120)	19 548 (15 638)	24 300 (19 440)	28 080 (22 464)
Puissance max. 3 h en W*	1 760 (1 408)	2 369 (1 895)	3 142 (2 513)	4 820 (3 856)	5 229 (4 183)	5 411 (4 329)	6 184 (4 947)	7 502 (6 002)	7 957 (6 366)	8 230 (6 584)	10 230 (8 184)	11 822 (9 457)
Puissance max. 8 h en W*	827 (661)	1 113 (890)	1 476 (1 181)	2 265 (1 812)	2 457 (1 965)	2 542 (2 034)	2 905 (2 324)	3 525 (2 820)	3 739 (2 991)	3 867 (3 093)	4 807 (3 845)	5 555 (4 444)

Nombre de boîtiers nécessaires pour un jeu de 18 batteries de la capacité correspondante

Appareil combiné MCX 1850 x 800 x 600 mm	1	1	1	-	-	-	-	-	-	-	-	-
Boîtier de batterie BATT18 1800 x 600 x 450 mm	1	1	1	1	1	1	2	2	2	2	3	3
Boîtier de batterie BATT20 1850 x 800 x 600mm	1	1	1	1	1	1	1	1	1	1	1	1

Besoin de recyclage de l'air du jeu de batterie OGIV (calculé pour une forte charge des batteries)

Flux du volume d'air min. (m³/h)	1,3	1,6	2,6	3,5	4,1	4,8	5,5	6,1	6,5	6,8	8,7	10
Section transversale d'aération de l'orifice d'arrivée d'air (cm²)	36,4	44,8	72,8	98,0	114,8	134,4	154	170,8	182	190,4	243,6	280

* Puissance avec 25 % de réserve entre parenthèses

SÉRIE HIGH-POWER OGIV PREMIUM (DURÉE DE VIE JUSQU'À 12 ANS)

Type RPower®	Tension	Capacité Ah	Dimensions (*= au-dessus des pôles)			Poids kg	Pôle	Position
	V		L	I	H*		Contact	
OGIV12930HP	12	28	165	125	175	9,6	M5	D
OGIV121250HP	12	35	195	130	168	11,5	M6	C
OGIV121600HP	12	58	229	138	213	17	M6	C
OGIV122500HP	12	80	258	166	215	24,5	M6	C
OGIV123000HP-M8	12	94	306	169	215	28,5	M8	C
OGIV123400HP-M8	12	110	330	171	220	31,5	M8	C
OGIV123500HP-M8	12	126	410	176	224	36,5	M8	C
OGIV123600HP-M8	12	140	341	173	287	39,5	M8	C
OGIV123900HP-M8	12	150	341	173	287	41	M8	C
OGIV124100HP	12	156	482	170	240	45	M8	C
OGIV125000HP	12	200	530	209	220	58	M8	E
OGIV126000HP	12	230	522	238	223	67	M8	E



A



B



C



D



E



F

BAT-LOGG® – SURVEILLANCE DE BATTERIE POUR SYSTÈMES À BATTERIE CENTRALISÉE

Un contrôle régulier de l'état de fonctionnement des batteries permet de détecter à temps des défauts éventuels et de remplacer les batteries défectueuses avant qu'elles n'affectent les autres.

Mais soyons honnête : qui aime manipuler un nombre important de batteries disposées dans des logements étroits ? Cela constitue en soi une raison suffisante pour penser à un système automatique de contrôle d'autant plus que la révision de la norme DIN EN 50171 requiert le contrôle de l'état de fonctionnement des batteries toutes les 5 minutes lors d'un test d'autonomie, par ex. avec BAT-LOGG® !

BAT-LOGG® est un système automatique de contrôle pour batteries, qui contrôle et relève à intervalles courts l'état de chaque bloc de batteries dans une installation. BAT-LOGG® ne contribue pas seulement à la sécurité et à la fiabilité de l'installation, mais réduit également considérablement les travaux de maintenance et les coûts qui y sont liés. BAT-LOGG® a été conçu de façon à pouvoir être installé facilement dans des espaces restreints, de surcroît son design minimaliste lui confère un prix avantageux.

Les modules de capteurs BAT-LOGG® mesurent la tension et la température sur chaque batterie. Tous les modules se raccordent facilement aux pôles de chaque batterie et sont collés aux boîtiers afin de pouvoir effectuer des mesures de température fiables.

Les données mesurées sont transmises via l'alimentation à un module d'interface BAT-LOGG®. Celui-ci contrôle toutes les valeurs et génère un message de défaut si l'une d'elles dépasse les limites de valeurs configurées en amont. De plus, l'apparition d'une erreur est signalisée par un contact-relais libre de potentiel (défaut général).

L'unité de commande du système d'alimentation électrique extrait toutes les valeurs de mesure et messages d'erreur de l'interface BAT-LOGG® via une interface sérielle et les sauvegarde. Les messages et données pour chaque batterie, y compris les valeurs de mesure actuelles et le journal de données, peuvent être visualisés sur écran LCD et sur l'interface web du dispositif.

Surveillance et enregistre sans câble supplémentaire la tension et la température !



Capteur BAT-LOGG®
(Dimensions : 38x34x10mm)

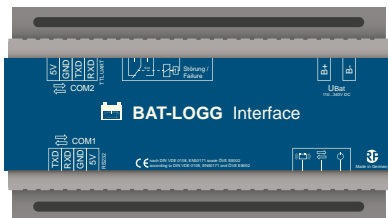

Interface BAT-LOGG®
(Module sur profilé chapeau :
156x86x58mm)

Batteriestatus	Spannung	Temperatur	S/N	Firmware	Empfangene Datensätze
1	12,4 V	25 °C	00-004G	1.00	545
2	10,1 V <i>E20 zu niedrig</i>	25 °C	00-004H	1.00	521
3	12,4 V	26 °C	00-004J	1.00	594
4	12,4 V	25 °C	00-004K	1.00	547

```

-Batterieüberwachung-
18 Sensoren
1 Spannungsfehler
HW 1.00 SW 1.00
Update Zurück

--- Batterien ---
1) 12.4V 25C OK
2) 10.1V 25C Fehler
3) 12.4V 26C OK
4) 12.4V 25C OK
5) 12.4V 25C OK
6) 12.3V 25C OK
Update Zurück

-- Batterie Nr. 02 --
Temperatur: 25 C
Spannung: 10.1 V
Entladespg.: 10.0 V
Status: Spannung zu niedrig
S/N 00-004H FW 1.00
Update Zurück
  
```

Affichage des données de mesure

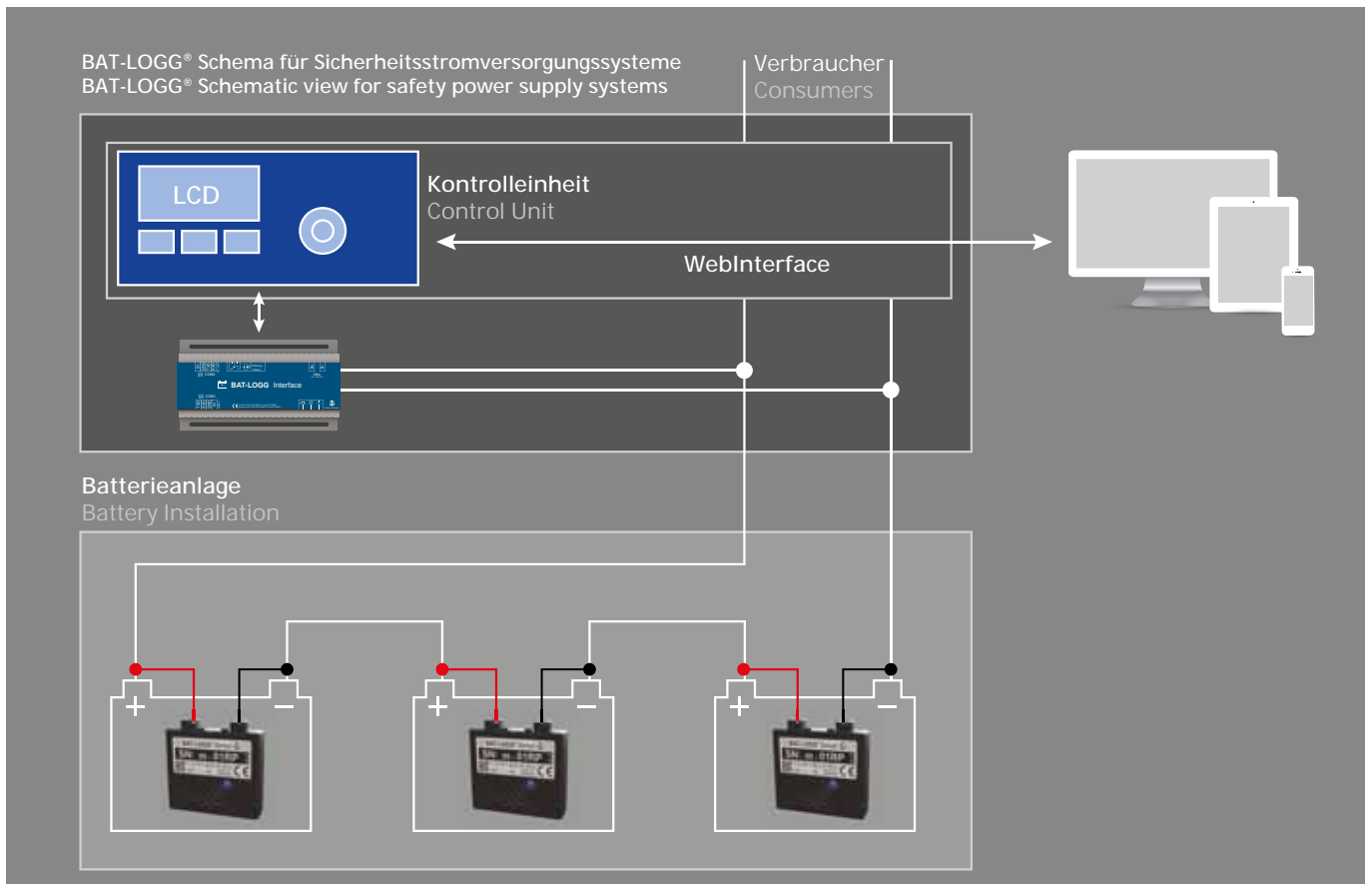

PROPRIÉTÉS DU SYSTÈME BAT-LOGG®

Type de batterie contrôlé	Accumulateurs au plomb avec une tension de bloc (nominale) de 12 V
Tension maximale du système	800V DC
Plage de mesure de la tension (précision)	9.0V...16.0V (±0.1V)
Plage de mesure de la température (précision)	0°C...60°C (±3°C)
Nombre de capteurs supportés	160 modules de capteur BAT-LOGG® maximum
Valeurs de mesure	<ul style="list-style-type: none"> • Tension de batterie • Température de batterie ¹⁾ • Tension de décharge ²⁾
Fréquence de mesure	env. toutes les 15 à 20 secondes
Enregistrement des données de mesure ³⁾	<ul style="list-style-type: none"> • Tension minimale et maximale quotidienne, température minimale et maximale des dernières 24 heures ainsi que l'état de chaque batterie • À chaque test : avant et après le test, valeurs de mesure actuelles ainsi que tension de décharge de chaque batterie
Fonctions de surveillance	<ul style="list-style-type: none"> • Affichage de toutes les valeurs de mesure ³⁾ • Affichage de l'enregistrement quotidien de données et des données relatives au test ³⁾ • Message en cas <ul style="list-style-type: none"> • d'erreur de transmission des données de mesure ou de communication • surtension/sous-tension à chaque batterie • grand écart de tension d'une batterie par rapport à la valeur moyenne • température supérieure/inférieure à chaque batterie • grand écart de température d'une batterie par rapport à la valeur moyenne
Autres fonctions	<ul style="list-style-type: none"> • Compteur d'heures de fonctionnement pour chaque batterie • Analyse des conditions de fonctionnement de chaque batterie ⁴⁾

CAPTEUR BAT-LOGG®

Tension de service	12 V nominale sur accumulateur au plomb
Affichage LED	Activité de mesure + tension de batterie ⁵⁾
Dimensions (H x l x P)	38mm x 34mm x 10mm
Degré de protection selon DIN EN 60529	IP 40
Classe de protection selon DIN EN 61140	II
Inflammabilité du matériau du boîtier selon UL94	V-0
Raccordement / montage	<ul style="list-style-type: none"> • Branchement sur pôle de batterie avec des contacts enfichables Faston 6 mm ⁶⁾ • Collage sur le boîtier de batterie ⁷⁾
Câble de raccordement	Câble double isolation, protégé contre les courts-circuits, longueur env. 28 cm ⁸⁾
Consommation moyenne de courant	< 0,2 mA (1,76 Ah/an)
Exigences relatives à l'emplacement de montage	Degré de pollution 1 ou 2 selon EN 50178

INTERFACE BAT-LOGG®

Tension de service	216 V CC ou 230 V CA (nominale)
Nombre de batteries supportées	160 modules de capteur BAT-LOGG® maximum
Interfaces	<ul style="list-style-type: none"> • 2 interfaces sérielles de communication pour l'échange de données • Contact inverseur à 1 pôle pour indication de défaut général
Indicateurs LED	<ul style="list-style-type: none"> • Défaut général (rouge) • Communication (vert) • Réception de données de mesures (vert), • Indicateur de fonctionnement (vert)
Dimensions (H x l x P)	157 mm x 85 mm x 60 mm (module sur profilé chapeau, 31 TE)
Exigences relatives à l'emplacement de montage	<ul style="list-style-type: none"> • Degré de pollution 1 selon EN 50178 • Lorsque la tension nominale des systèmes > 216 V CC, un cache de protection supplémentaire est requis

Remarques : 1) Mesuré sur le côté extérieur de la batterie. 2) Tension la plus faible atteinte au cours d'un cycle de décharge. 3) Uniquement combiné avec un système à batterie centralisée d'éclairage de secours de type midiControl plus ou multiControl plus avec version de Firmware 1.7.9 ou version supérieure. Intégralité des fonctions dans l'interface web du système ; une partie des fonctions n'est pas disponible dans le menu LCD pour des raisons techniques. 4) Comptage des heures de fonctionnement dans certaines plages de tension et de température (respectivement six plages de tension et de température). Ces valeurs autorisent le contrôle des conditions thermiques et du mode de charge et de décharge de chaque batterie. 5) LED signale la mesure et la transmission de la valeur de mesure. Double clignotement : Tension de batterie >10,8 V ; un seul clignotement : Tension de batterie ≤ 10,8 V. 6) Languettes enfichables M5/6/8 pour branchement sur pôle de batterie incluses dans la livraison. 7) Bande adhésive double-face incluse dans la livraison. 8) Câble avec connecteur à fiche Faston raccordé au module.

LES AVANTAGES DE BAT-LOGG®

Le système BAT-LOGG® économique et rapidement installé permet d'épargner un temps bien précieux en réalisant une mesure automatique lors de l'entretien régulier sur place et garantit des données de mesure cohérentes et compréhensibles pendant toute la période d'utilisation de chaque batterie.

Autres avantages : réduction des interventions sur place, suppression des mesures de routine, réduction du temps en déplacement et de l'entretien, réduction des accidents du travail (électrocution), avantage financier pour le client final.



Le tableau ci-dessous vous aide à concevoir votre système d'alimentation électrique : le nombre de circuits est indiqué dans la colonne tout à gauche et dans la colonne « Type de systèmes », vous trouvez les types de systèmes appropriés. Regardez ensuite dans la colonne où est indiquée la durée d'alimentation requise (1 h/3 h/8 h) la puissance de batterie appropriée à la puissance totale de courant continu requise par l'installation (valeur avant la barre oblique en watt*). La valeur après la barre oblique vous indique le nombre de modules chargeurs que vous devez prévoir dans l'installation.** La colonne tout à droite vous indique le type de batterie requis.***

* Consommation électrique totale et maximale effective CC de l'installation.

** Le nombre de modules indiqués selon EN 50171 garantit que les batteries puissent être rechargées à 80 % de leur capacité nominale lorsqu'elles ont été déchargées en l'espace de 12 heures.

*** L'indication du type de batterie approprié prend en considération la réserve de 25 % requise selon EN 50171. Le type de système et les batteries peuvent uniquement être combinés comme cela figure dans le tableau. Ainsi, en fonction de la puissance, un type de système plus grand peut même être requis pour un petit nombre de circuits.

Circuits électriques	Type de système	Durée d'alimentation			Batterie
		1h	3h	8h	
≤ 4	myControl plus	691 W / 1 LDM	276 W / 1 LDM	104 W / 1 LDM	OGiV 1252 LP
≤ 6	microControl plus	691 W / 1 LDM	276 W / 1 LDM	104 W / 1 LDM	OGiV 1252 LP
≤ 12 (≤ 32)	miniControl (XL) plus	715 W / 1 LDM	284 W / 1 LDM	131 W / 1 LDM	OGiV 12170 LP
≤ 32	midiControl plus	2.592 W / 1 LDM	1.201 W / 1 LDM	523 W / 1 LDM	OGiV 12260 LP
		2.514 W / 1 LDM	1.236 W / 1 LDM	569 W / 1 LDM	OGiV 12280 L
		3.309 W / 1 LDM	1.313 W / 1 LDM	626 W / 1 LDM	OGiV 12330 LP
		4.035 W / 1 LDM	1.693 W / 1 LDM	697 W / 2 LDM	OGiV 12400 LP
		4.519 W / 1 LDM	1.901 W / 1 LDM	841 W / 2 LDM	OGiV 12450 LP
		5.883 W / 1 LDM	2.604 W / 2 LDM	1.264 W / 2 LDM	OGiV 12550 LP
≤ 96	multiControl plus	5.936 W / 2 LDM	2.609 W / 2 LDM	1.152 W / 2 LDM	OGiV 12600 LP
		6.281 W / 2 LDM	2.687 W / 2 LDM	1.232 W / 2 LDM	OGiV 12650 LP
		7.275 W / 2 LDM	3.283 W / 2 LDM	1.452 W / 2 LDM	OGiV 12750 LP
		7.430 W / 2 LDM	3.283 W / 2 LDM	1.598 W / 3 LDM	OGiV 12800 LW/LPL
		8.208 W / 2 LDM	3.732 W / 2 LDM	1.702 W / 3 LDM	OGiV 12900 LP
		10.195 W / 2 LDM	4.190 W / 3 LDM	1.970 W / 3 LDM	OGiV 121000 LP
		11.491 W / 3 LDM	4.596 W / 3 LDM	2.160 W / 4 LDM	OGiV 121200 LPS
		12.960 W / 3 LDM	5.892 W / 3 LDM	2.540 W / 4 LDM	OGiV 121340 LP
		14.688 W / 3 LDM	6.160 W / 4 LDM	2.825 W / 4 LDM	OGiV 121500 LP
		21.514 W / 4 LDM	9.590 W / 5 LDM	4.320 W / 6 LDM	OGiV 122000 LP
		29.016 W / 5 LDM	12.834 W / 6 LDM	6.228 W / 7 LDM	OGiV 122600 LP

 **Made**
 **in**
 **Germany**

RP-Technik GmbH
PART OF RP-GROUP

Headquarters/Production
Hermann-Staudinger-Str. 10 – 16
63110 Rodgau

Fon +49 6106 660 28-0
E-Mail info@rp-group.com

Systems production
Mittlerer Watzenbach 3
07318 Saalfeld

Fon +49 3671 52 85-0
Fax +49 3671 52 85-20

Follow us  



www.rp-group.com